

Подготовлено: Чэнь Юэюань, Сун Чжиган, Ван Сяолинь  
Проверено: Чан Тао, Вэнь Шихуэй, Хао Сяовэй  
Рецензент: Ван Сюэминь, Чжэн Юн, Ню Юбао, Пань Ли  
Утверждено: Ань Либо, Чжао Инру



Руководство по  
эксплуатации  
Jetta VS7



<http://jetta.faw-vw.com>



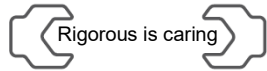

## Описание символов



Этот символ указывает на то, что имеется ссылка на раздел, содержащий важные инструкции и меры предосторожности, которые необходимо соблюдать .



Этот символ указывает на то, что эта глава не завершена и продолжается на следующей странице..



Этот символ указывает на то, что глава закончилась.



Этот символ указывает на то, что автомобиль находится в аварийной ситуации, когда его необходимо остановить как можно скорее.



Этот символ представляет собой зарегистрированную торговую марку. Однако отсутствие этого символа не означает, что Компания отказывается от каких-либо прав на соответствующие условия.



Эти символы указывают на ссылку на предупреждающие инструкции в этом разделе или на указанной странице. Они предупреждают вас о рисках, которые могут привести к несчастным случаям и травмам, и объясняют, как их избежать.



Этот символ указывает на ссылку на информацию, указанную в этом разделе или на указанной странице, которая.



### Опасность

Текстовые описания, начинающиеся с этого символа, тесно связаны с безопасностью вождения. Несоблюдение предупредительных указаний может привести к несчастному случаю, серьезной травме или даже смерти.



### Предупреждение

Текстовые описания, начинающиеся с этого символа, тесно связаны с безопасностью вождения. Несоблюдение предупредительных указаний может привести к несчастному случаю, серьезной травме или даже смерти.



### Осторожно

Текстовые описания, начинающиеся с этого символа, тесно связаны с безопасностью вождения. Несоблюдение предупредительных указаний может привести к несчастному случаю, травме или даже серьезной травме.



### Подсказка

Все текстовые описания, начинающиеся с этого символа, указывают на причину возможного повреждения автомобиля.



Все текстовые описания, начинающиеся с этого символа, тесно связаны с защитой окружающей среды.



Все текстовые описания, начинающиеся с этого символа, являются дополнительными к главе.

Поскольку FAW-Volkswagen Automobile Co., Ltd постоянно совершенствует все модели, мы оставляем за собой право в любое время вносить изменения в определенные части автомобилей, оборудование или технические характеристики. Данные, относящиеся к комплекту поставки, внешнему виду, производительности, габаритам, весу, расходу топлива, техническим характеристикам и характеристикам автомобиля, верны на момент печати. Некоторое оборудование, описанное в некоторых главах, может быть несовместимо с данной моделью автомобиля (за подробностями обращайтесь к местному официальному дилеру FAW-Volkswagen).

Без письменного согласия FAW-Volkswagen Automobile Co., Ltd никакая часть этого комплекта сопроводительных материалов не может быть воспроизведена, скопирована или переведена.

Компания торжественно заявляет, что оставляет за собой все права на изменение в соответствии с Законом об авторском праве. Напечатано в Китае

© Январь 2020 г. FAW-Volkswagen Automobile Co., Ltd.

## Искренне благодарим Вас за доверие к Компании и нашей продукции!

Благодаря передовым технологиям, утонченному мастерству и отличным характеристикам этот автомобиль предлагает превосходную мощность, экономичность, комфорт и безопасность. Он также оснащен множеством удобных и развлекательных функций для вашего использования.

**Перед первым использованием автомобиля внимательно прочитайте данное руководство, как можно скорее ознакомьтесь с его структурой и различными функциями, методами использования и соответствующими правилами компании, правильно используйте и обслуживайте автомобиль, а также в полной мере используйте отличные характеристики автомобиля, обеспечивая безопасное вождение и сохраняя стоимость автомобиля.**

Все модели этого автомобиля прошли обязательную сертификацию Китая (CCC). Целью данного руководства является предоставить пользователям инструкции по использованию и техническому обслуживанию автомобиля. Пожалуйста, ознакомьтесь с договором купли-продажи для конкретных конфигураций приобретенного автомобиля. Если у вас есть какие-либо вопросы по данному автомобилю и данному комплекту сопроводительных документов, обращайтесь к авторизованному дилеру Компании. Соответствующий персонал дилера будет рад помочь вам решить сопутствующие вопросы.

Поскольку FAW–Volkswagen Automobile Co., Ltd. будет постоянно модифицировать и улучшать автомобили, оборудование и характеристики последующих моделей могут быть изменены без предварительного уведомления. Пожалуйста, не сравнивайте содержание других версий руководства с оборудованием и характеристиками приобретенного вами автомобиля и не выдвигайте дополнительные требования к оборудованию, исходя из различий между ними. Если вы не уверены в транспортном средстве и руководстве, обратитесь к авторизованному дилеру Компании. Всегда имейте под рукой данное руководство по эксплуатации с автомобилем.

**FAW-Volkswagen Automobile Co., Ltd.**



## Содержание

<b>Инструкции, составляющие руководство по эксплуатации</b>	<b>по 4</b>	- Стояночный фонарь	62
		- Фары	63
		- Внутреннее освещение	64
<b>Инструкции</b>			
<b>Обзор автомобиля</b>		<b>Поле обзора</b>	
- Вид спереди	5	- Стеклоочистители лобового стекла	64
- Вид сбоку	6	- Зеркала заднего вида	66
- Вид сзади	7	- Защита от солнца	68
- Водительская дверь	8	<b>Система кондиционирования воздуха</b>	
- Место водителя	9	- Обогрев, вентиляция и охлаждение	69
- Центральная консоль	11	<b>Вождение</b>	
- Место переднего пассажира	12	- Советы по вождению	74
- Элементы управления на потолке	12	- Запуск и остановка двигателя	79
<b>Информация о вождении</b>		- Автоматическая система остановки/запуска двигателя на холостом ходу	83
- Аварийные/индикаторные лампы на приборной панели	13	- Решение проблем	84
- Приборная панель	14	- Механическая коробка передач: включение передач	84
- Работа с приборной панелью	20	- Автоматическая коробка передач	85
<b>Меры безопасности</b>		- Рулевая система	88
- Общие советы	21	<b>Система помощи водителю</b>	
- Правильная и безопасная посадка	22	- Круиз-контроль (GRA)	90
- Ремни безопасности	23	- Ограничитель скорости	91
- Система подушек безопасности	29	- Адаптивный круиз-контроль (ACC)	92
- Безопасность детей	33	- Передний ассистент (Front Assist)	96
- Инструкции по работе в случае возникновения чрезвычайной ситуации	40	<b>Парковка и вождение</b>	
<b>Отпирание и запираание автомобиля</b>		- Парковка	99
- Автомобильный ключ	42	- Электронный стояночный тормоз	99
- Система бесключевого доступа	43	- Инструкции по безопасной эксплуатации систем помощи при парковке	101
- Система центрального замка дверей	44	- Парковочный радар	102
- Багажник	47	- Обзор заднего вида	103
- Электроуправление окнами	49	- Система кругового обзора	105
- Панорамный сдвижной/откидной люк с электроприводом	50	- Система помощи при торможении	106
<b>Руль</b>		<b>Полезное пространство</b>	
- Регулировка положения руля	53	- Пространство для хранения	109
<b>Сиденья и подголовники</b>		- Подстаканники для напитков	111
- Передние сиденья	54	- Пепельница	112
- Сиденья заднего ряда	56	- Источники питания	112
- Подголовники	57	<b>Передача данных</b>	
- Функции сиденья	59	- Сетевая безопасность	114
<b>Освещение</b>		- Кабельные и беспроводные интерфейсы	115
- Лампы указателя поворота	60	- App-Connect	115
- Дневные ходовые огни	60	<b>Перевозка вещей и грузов</b>	
- Фары дальнего света	62	- Хранение багажа и грузов	116
		- Шторка багажника	116

- Пол багажника	117	- Габаритные размеры	173
- Оборудование в багажнике	117	- Полные параметры производительности автомобиля	173
- Багажник на крыше	118	- Номинальная масса автомобиля и нагрузка на ось	174
<b>Система очистки топлива и выхлопных газов</b>		- Положение передних и задних сидений и наклон спинки	175
- Советы по безопасности при использовании топлива	118	- Параметры развала-схождения четырех колес	175
- Тип топлива и заправка	118	- Данные, относящиеся к тормозной системе	176
- Система очистки выхлопных газов	120	- Данные о колесах и шинах	177
<b>Обслуживание своими руками</b>		- Объем топливного бака	177
- Сопутствующие инструменты	121	- Расход топлива и уровень выбросов CO <sub>2</sub>	177
- Щетки стеклоочистителей	122		
- Замена ламп	123		
- Замена предохранителей	125		
- Запуск двигателя с помощью кабеля	127		
- Запуск двигателя буксировкой и буксировка	129		
<b>Проверка и добавление</b>		<b>Аббревиатуры</b>	<b>178</b>
- В моторном отсеке	132		
- Автомобильные жидкости и расходные материалы	135		
- Проверка и добавление стеклоомывающей жидкости	136		
- Моторное масло	136		
- Охлаждающая жидкость	140		
- Тормозная жидкость	142		
- Автомобильный аккумулятор 12В	143		
<b>Колеса и шины</b>			
- Система контроля давления в шинах	146		
- Инструкции по колесам и шинам	148		
- Накладка на колесо	157		
- Замена колес	158		
<b>Техническое обслуживание и чистка автомобиля</b>			
- Техническое обслуживание и чистка автомобиля	162		
- Замена, ремонт и модификация аксессуаров и комплектующих	166		
<b>Информация для владельца</b>			
- Информация, хранящаяся в блоке управления	169		
- Этикетки и таблички	169		
- Коммуникационная зона на лобовом стекле	170		
- Жидкости для кондиционера	170		
- Радиоприемник и антенна	170		
- Функции защиты компонентов электрической системы	170		
- Декларация соответствия	171		
- Утилизация использованных аккумуляторов и электронного оборудования	171		
- Переработка и утилизация старых автомобилей	171		
<b>Технические данные</b>			
- Описание технических данных	172		
- Паспортная табличка и буквенное обозначение двигателя	172		
- Идентификационный код автомобиля (VIN)	172		
- Параметры двигателя	173		

## Инструкции, составляющие руководство по эксплуатации

- Данное руководство по эксплуатации относится ко всем моделям и версиям седана Jetta VA3.
- Список аббревиатур прилагается в конце данного руководства по эксплуатации для пояснения значения аббревиатур.
- Если не указано иное, направления ориентации автомобиля (спереди, сзади, влево и вправо) в данном руководстве зависят от направления движения.
- Иллюстрации в данном руководстве по эксплуатации представляют собой схематические изображения, которые помогут вам понять автомобиль. Они предназначены только для общего ознакомления и поэтому могут немного отличаться от автомобиля, который вы приобрели.
- Данное руководство по эксплуатации применимо только к автомобилям с левосторонним рулевым управлением. Механизм управления автомобилем с правым рулем может отличаться от показанного на рисунках или в текстовом описании данного руководства по эксплуатации.
- Пожалуйста, обратитесь к Дополнительному руководству по эксплуатации в сопроводительной папке для любых технических усовершенствований, внесенных Компанией в транспортное средство после публикации этого Руководства.

В данном руководстве описываются все модели автомобиля и все оборудование, которое может быть установлено, без указания того, является ли оно дополнительным или стандартным оборудованием. В результате приобретаемый вами автомобиль может не иметь некоторого оборудования, описанного в данном руководстве, или которое может быть доступно только для автомобилей, продаваемых на определенных рынках. Пожалуйста, ознакомьтесь с договором купли-продажи о конфигурации оборудования приобретенного вами автомобиля. За подробностями обращайтесь к авторизованному дилеру Компании.

Все технические данные, перечисленные в этом руководстве, действительны на момент публикации этого руководства. Поскольку мы постоянно модифицируем и совершенствуем автомобили, технические данные вашего автомобиля могут отличаться от указанных в данном руководстве. Пожалуйста, не предъявляйте нам правовых претензий в связи с различиями в технических данных, иллюстрациях и инструкциях.

Обязательно возите с собой полный комплект сопроводительных документов и держите их под рукой. Если вы перепродаете или одалживаете транспортное средство другому лицу, обязательно передайте новому владельцу полный комплект сопроводительных документов.

**В прилагаемую папку должны быть включены следующие стандартные руководства:**

- Руководство по эксплуатации
- Руководство по техническому обслуживанию

**Дополнительные руководства (дополнительное оборудование), которые могут быть включены в прилагаемую папку:**

- Дополнительные примечания
- Инструкции по использованию информационно-развлекательной системы
- Сертификаты трех гарантий
- Акт предпродажной проверки
- Другие дополнительные примечания

**Специальные примечания:**

В зависимости от комплектации модели, если ваш автомобиль оснащен 10-дюймовым экраном мультимедийной системы и функцией «Интернет в автомобиле», вы можете получить электронное руководство по эксплуатации 10-дюймового экрана мультимедийной системы или электронное руководство по эксплуатации системы «Интернет в автомобиле» по следующему адресу:

- Отсканируйте следующий QR-код на своем мобильном устройстве, чтобы получить электронное руководство по эксплуатации для 10-дюймового экрана мультимедийной системы или электронное руководство по эксплуатации системы «Интернет в автомобиле».



Инструкция по радио



Руководство по эксплуатации автомобильной сетевой системы

# Обзор автомобиля

## Вид спереди



Рисунок 1. Общий вид спереди

Обозначения к Рисунку 1:

① Лобовое стекло:	
- Идентификационный код автомобиля (VIN).....	172
- Передние стеклоочистители .....	64, 122
- Датчик дождя на внутреннем зеркале заднего вида .....	65, 164
- Датчик работы освещения .....	61, 164
② Ручка открывания капота .....	134
③ Фары .....	60
④ Камера обзора .....	104
⑤ Радарный датчик системы помощи водителю.....	164
⑥ Дневные ходовые огни.....	60, 123
⑦ Под заглушкой: отверстие для крепления переднего буксировочного кольца.....	131
⑧ Датчики парковочного радара .....	164

## Вид сбоку

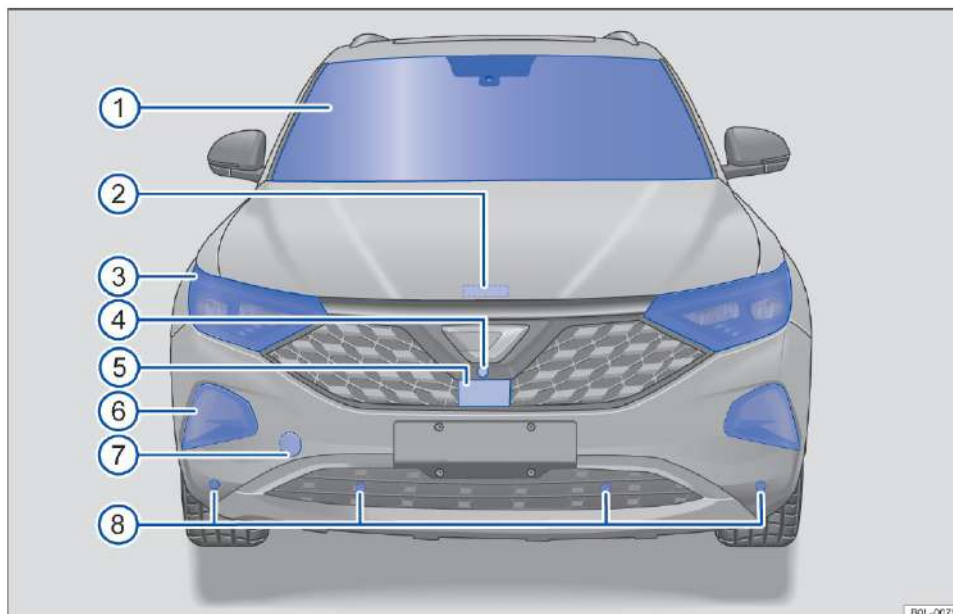

Рисунок 2. Вид справа

Обозначения к Рисунку 2:

① Крышка топливного бака.....	119
② Облицовка крыши.....	163
③ Дверные ручки.....	43
④ Внешние зеркала заднего вида .....	66
- Повторители указателей поворота.....	60
- Окружающее освещение (в зависимости от комплектации модели)	
- Камера обзора.....	103
⑤ Точки опоры автомобильного домкрата.....	160

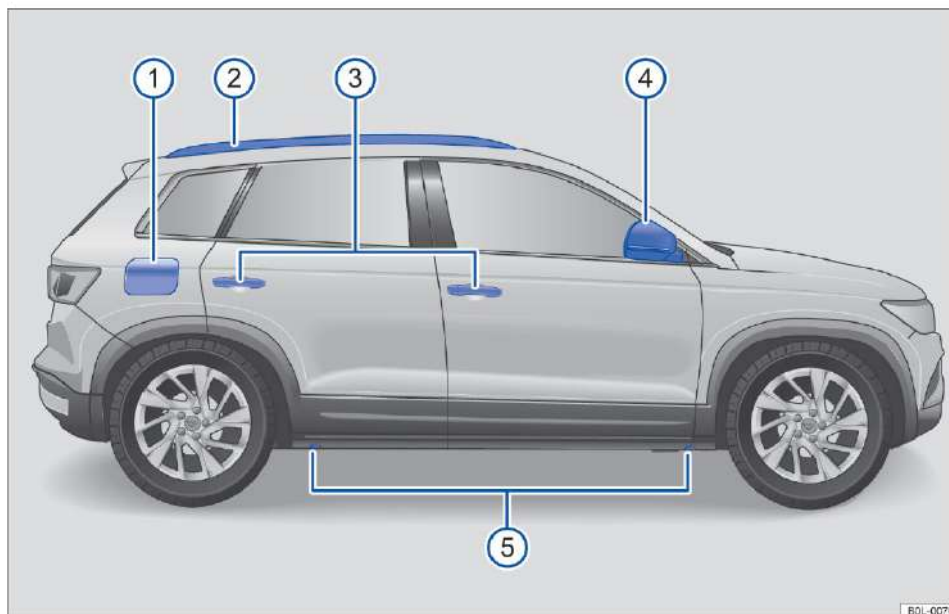

## Вид сзади



Рисунок 3. Вид сзади

Обозначения к Рисунку 3:

① Антенна на крыше .....	170
② Верхний стоп-сигнал	
③ Заднее стекло:	
- Обогрев заднего стекла .....	71
- Антенна на заднем стекле	
- Стеклоочиститель заднего стекла .....	64, 122
④ Кнопка открытия двери багажника:	
- Камера системы заднего вида .....	90
- Подсветка номерного знака .....	124
⑤ Задние фонари .....	60, 123
⑥ Датчики парковочного радара .....	164
⑦ Под заглушкой: отверстие для крепления заднего буксировочного кольца .....	131

## Водительская дверь

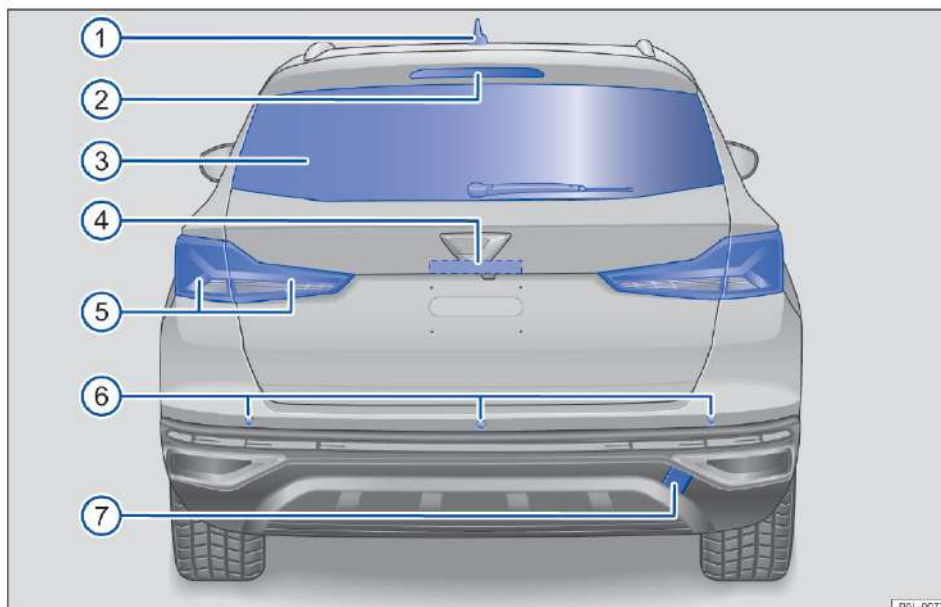

Рисунок 4. Элементы управления водительской двери

Обозначения к Рисунку 4:

① Подсветка дверей (в зависимости от комплектации модели)

② Зона кнопок управления:

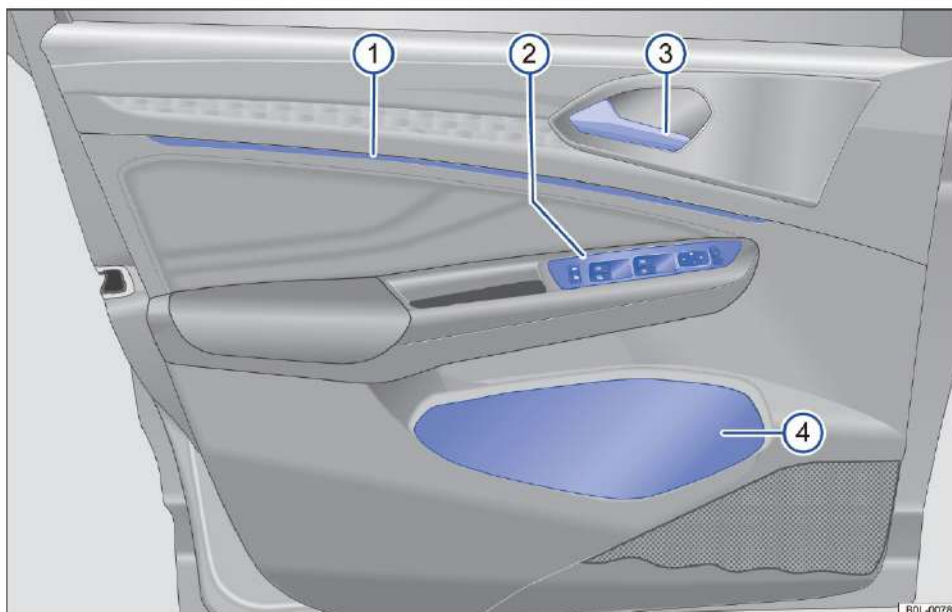
- Кнопки регулировки наружных зеркал заднего вида .....67
- Кнопки управления дверями и окнами .....45
- Кнопка центрального замка двери для запираения и отпираения автомобиля.....43

③ Ручка открывания двери .....43

④ Вещевой отсек или отсек для хранения светоотражающих жилетов .....109

## Место водителя







Рисунок 5. Обзор места водителя

Обозначения к Рисунку 5:

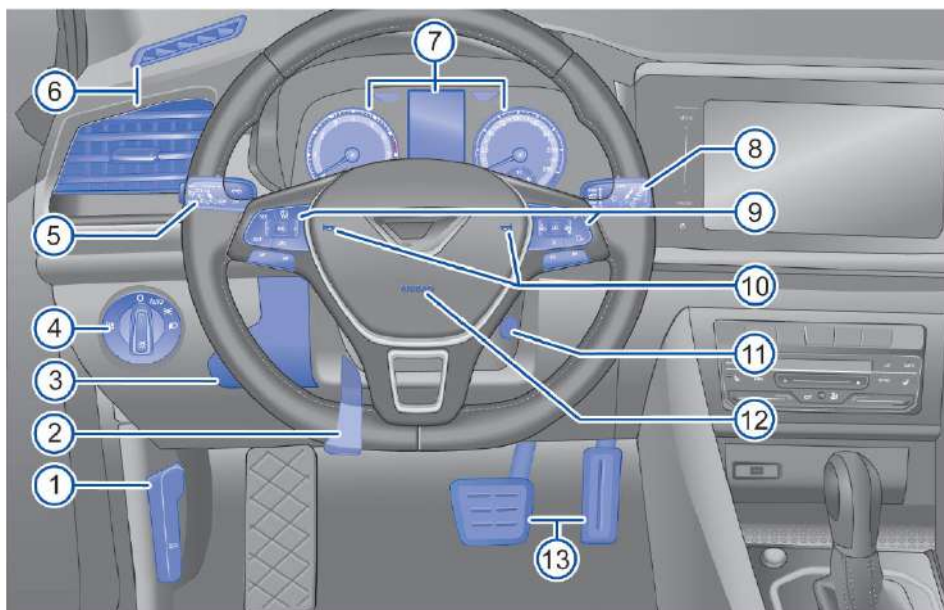
① Ручка открывания капота моторного отсека .....	134
② Рычаг регулировки рулевой колонки .....	53
③ Крышка блока предохранителей .....	125
④ Переключатель освещения .....	60
⑤ Рычаг указателей поворота и переключения дальнего света фар .....	60
- С переключателями и кнопками для систем помощи водителю .....	90
⑥ Дефлекторы системы кондиционирования .....	69
⑦ Приборная панель .....	14
- С сигнальными лампами и световыми индикаторами .....	13
⑧ Рычаг управления стеклоочистителем и омывателем .....	64
⑨ Элементы управления на многофункциональном рулевом колесе:	
- С кнопками для меню управления .....	20
- Управление системой помощи водителю (в зависимости от комплектации автомобиля) .....	20, 90
- Аудио 	
- Вызов меню телефона или ответ на звонок 	
- Регулировка громкости 	
- Активация голосового управления  (в зависимости от комплектации автомобиля)	
⑩ Клаксон	
⑪ Замок зажигания .....	79

12	Фронтальная подушка безопасности водителя .....	30
13	Педали .....	74

---

## Центральная консоль



Рисунок 6. Обзор верхней части консоли



Рисунок 7. Обзор нижней части консоли

Обозначения к [Рисунку 6](#):

① Информационно-развлекательная система → информационно-развлекательная система с ручным управлением	
② Дефлекторы системы кондиционирования	69
③ Кнопки управления:	
- Кнопка аварийной сигнализации	40
- Вспомогательные системы для парковки и помощи при выезде	90
- Система автоматического запуска и остановки двигателя на холостом ходу	83
- Система контроля давления в шинах	146
④ Кнопка обогрева правого переднего сиденья	73
⑤ Рабочие элементы систем кондиционирования, обогрева и вентиляции	69
⑥ Кнопка обогрева левого переднего сиденья	73

Обозначения к [Рисунку 7](#):

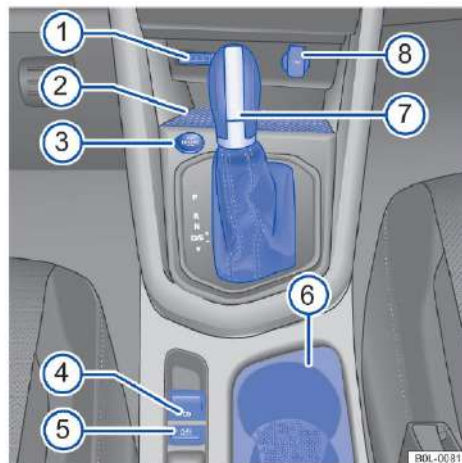
① Мультимедийный интерфейс → информационно-развлекательная система с ручным управлением	
② Место для хранения:	
- Беспроводное зарядное устройство со стандартом Qi	113
③ Кнопка старт/стоп	80
④ Электронный стояночный тормоз	99
⑤ AUTO HOLD	101
⑥ Место для хранения с подстаканником для напитков	111
⑦ Ручка переключения передач:	
- Автоматическая коробка передач	85
- Механическая коробка передач	84
⑧ Розетка 12 В (в зависимости от типа автомобиля)	112

## Место переднего пассажира



Рисунок 8. Обзор места переднего пассажира

Обозначения к Рисунку 8:

①	Обозначение положения установки фронтальной подушки безопасности для переднего пассажира .....	31
②	Дефлекторы системы кондиционирования .....	69
③	Ручка открывания ящика для хранения .....	109

## Элементы управления на потолке

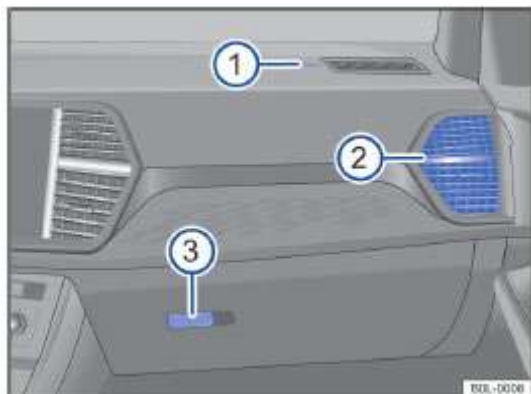
Символы	Обозначение
	Кнопка освещения салона и лампы для чтения → стр. 64
	Переключатель панорамного сдвижного/откидного люка → стр. 50
	Кнопка панорамной сдвижной шторки люка с электроприводом → стр. 68

## Информация о вождении

### Аварийные лампы и световые индикаторы на приборной панели

Аварийные сигналы/индикаторы используются для индикации различных аварийных сигналов, неисправностей или определенных функций. Некоторые сигнальные/индикаторные лампы загорятся при включении зажигания и должны погаснуть, как только двигатель запустится или автомобиль перейдет в режим движения.

В зависимости от конфигурации автомобиля на приборной панели вместо сигнальной лампы может отображаться символ.

В зависимости от конфигурации автомобиля некоторые контрольные лампы и индикаторы могут быть доступны не на всех автомобилях.

Описание светового индикатора в переключателе фар см. в главе «Фары» → стр. 58.

Символы	Значение
	Центральная контрольная лампа: Всегда отслеживайте вспомогательную информацию, отображаемую на дисплее приборной панели.
	Электронный стояночный тормоз → стр. 97.
	Неисправность тормозной системы → стр. 106.
	Неисправность электромеханической системы рулевого управления → стр. 87.
	Не пристегнут ремень безопасности → стр. 24.
	Система предотвращения столкновений (фронтальная) выдает предупреждение о столкновении → стр. 95.
	Нажмите педаль тормоза.
	Охлаждающая жидкость → стр. 19.
	Давление масла в двигателе → стр. 137.
	Неисправность аккумулятора → стр. 143.
	Центральная контрольная лампа: Всегда отслеживайте вспомогательную информацию, отображаемую на дисплее приборной панели.
	Чрезмерный износ тормозных колодок.
	Электронная система стабилизации (ESC) или противобуксовочная система (ASR) → стр. 106.
	Отключение противобуксовочной системы (ASR) → стр. 106.
	Неисправность антиблокировочной тормозной системы (ABS) → стр. 106.
	Задние противотуманные фары включены → стр. 59.

Символы	Значение
	Неисправность выхлопной системы → стр. 119.
	Неисправность системы управления двигателем → стр. 80.
	Электромеханическая система рулевого управления вышла из строя → стр. 87.
	Система контроля давления в шинах → стр. 145.
	В топливном баке почти нет топлива → стр. 18.
	Неисправность подушки безопасности и натяжителя ремня безопасности → стр. 30.
	Лампы указателей поворота → стр. 58.
	Нажмите педаль тормоза.
	Автоудержание → стр. 99.
	Работа устройства круиз-контроля (GRA) → стр. 88 или адаптивного круиз-контроля (ACC) → стр. 92 или ограничителя скорости → стр. 89.
	Функция дальнего света или кратковременное включение фар дальнего света → стр. 60.
	Адаптивный круиз-контроль (ACC) недоступен → стр. 93.
	Система предотвращения столкновений (фронтальная) отключена → стр. 96.
	Неисправность дневных ходовых огней автомобиля → стр. 59.
	Неисправность аккумулятора → стр. 143.
	Работа устройства круиз-контроля (GRA) → стр. 88 или адаптивного круиз-контроля (ACC) → стр. 92.
	Адаптивный круиз-контроль (ACC) → стр. 92.
	Предупреждение о возможном столкновении системы фронтального ассистента → стр. 95.
	Неисправность устройства круиз-контроля (GRA) → стр. 88.
	Активирован ограничитель скорости → стр. 89.
	Индикатор интервала технического обслуживания / предстоящего технического обслуживания → стр. 19. ▶

Символы	Значение
	Наружная температур ниже +4 °C → стр. 15.
	Включена автоматическая система остановки/запуска двигателя на холстом ходу → стр. 81.
	Автоматическая система остановки/запуска двигателя на холстом ходу недоступна → стр. 81.
	Запуск двигателя.
	Обратите внимание на соответствующие указания в сопроводительных документах.

- Дисплей 15
- Меню на приборной панели 16
- Отображение данных о движении (многофункциональный дисплей) 16
- Предупреждение и информационный текст 17
- Предупреждение об усталости (рекомендация об остановке для отдыха) 17
- Время 18
- Указатель уровня топлива 18
- Отображение температуры охлаждающей жидкости двигателя 19
- Отображение периода технического обслуживания 19

Автомобиль оборудован аналоговыми приборами. Системные настройки (время, дата, личные настройки и программы) могут быть изменены или удалены после запуска двигателя, когда перед этим аккумулятор 12 В был слишком разряжен или заменен. Проверьте и исправьте настройки после полной зарядки автомобильного аккумулятора 12 В.

**⚠ Предупреждение**

Обязательно обращайте внимание на горящую сигнальную/индикаторную лампочку и отображаемую текстовую информацию, иначе автомобиль может сломаться, что приведет к аварии и серьезным травмам.

- Никогда не игнорируйте предупреждение от сигнальной лампы или текстовое сообщение!
- Остановите автомобиль как можно скорее и действуйте с осторожностью.

**⚠ Предупреждение**

Не отвлекайтесь во время вождения, иначе легко попасть в аварию и травмировать людей!

- Не нажимайте кнопки на приборной панели во время вождения.
- Все настройки дисплея приборной панели и экрана информационно-развлекательной системы следует выполнять только на неподвижном автомобиле, чтобы снизить риск несчастных случаев и травм.

## Приборная панель

### Введение в тему

В этом разделе содержится информация по следующим темам:

- Аналоговые приборы 14
- Тахометр 15

## Аналоговые приборы

 Примечание **⚠** на стр. 14 в начале этого раздела.



Рисунок 9. Аналоговые приборы на приборной панели



Пояснения к приборам → Рисунок 9:

- ① Тахометр (значение шкалы x1000 – это число оборотов двигателя в минуту при работающем двигателе) → Стр. 15
- ② Кнопки меню
- ③ Дисплей → Стр. 15
- ④ Кнопка сброса/настройки
- ⑤ Спидометр
- ⑥ Уровень топлива → Стр. 18
- ⑦ Указатель температуры охлаждающей жидкости двигателя → Стр. 19

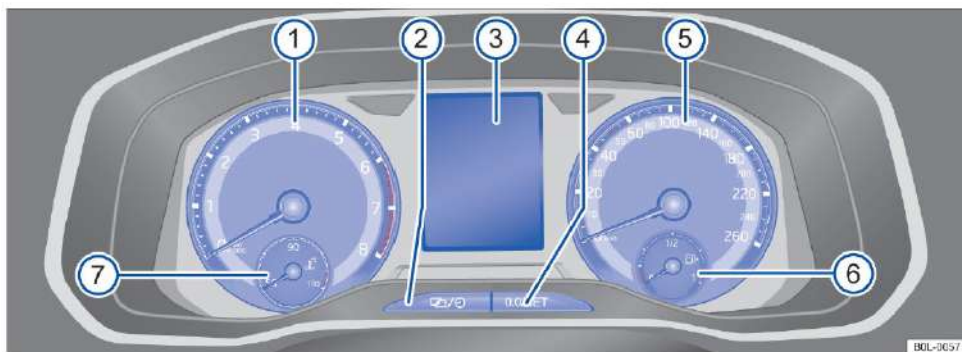
## Тахометр

Примечание на стр. 14 в начале этого раздела.

### Тахометр

Начальная точка красной области на циферблате указывает максимально допустимую скорость двигателя на каждой передаче.

Двигатель может работать на максимально допустимой частоте вращения в течение короткого промежутка времени только после правильной обкатки и достижения нормальной рабочей температуры. Прежде чем указатель достигнет красной зоны, переключитесь на ближнюю высокую передачу или переведите рычаг переключения передач в положение D/S или отпустите педаль акселератора → .

### Подсказка

- При холодном двигателе избегайте высоких оборотов двигателя, полного открытия дроссельной заслонки и больших нагрузок на двигатель.
- Во избежание повреждения двигателя стрелка тахометра может находиться в красной области циферблата только в течение короткого времени.



Заблаговременное переключение на более высокую передачу помогает сэкономить топливо и снизить шум при работе двигателя.

## Дисплей

Примечание на стр. 14 в начале этого раздела.

### Возможные сообщения на дисплее приборной панели

В зависимости от комплектации автомобиля на дисплее приборной панели может отображаться различная информация:

- Двери, капот моторного отсека и дверь багажника не закрыты
- Предупреждения и информационный текст
- Показания одометра
- Время в пути → Стр. 18
- Наружная температура
- Индикатор положения рычага переключения передач
- Рекомендованная передача → Стр. 73
- Отображение данных о вождении (многофункциональный дисплей (MFD)) → Стр. 16

- Отображение периода обслуживания → Стр. 19
- Сигнал ограничения скорости → Стр. 16
- Индикация состояния системы автоматического останова/запуска двигателя на холостом ходу → Стр. 81
- Дисплей системы помощи водителю → Стр. 88

### Двери, капот моторного отсека и дверь багажника не закрыты

Когда автомобиль не заперт или находится в режиме движения, приборная панель показывает, открыты ли двери, капот моторного отсека или дверь багажника. В некоторых случаях система также издает звуковой сигнал. Элементы дисплея приборной панели могут различаться для разных моделей.

### Положение рычага переключения передач (автоматическая коробка передач)

Выбранное положение рычага переключения передач отображается рядом с рычагом переключения передач и на дисплее приборной панели. Если рычаг переключения передач находится в положении D/S или в режиме ручного переключения Tiptronic, на дисплее отображается текущая скорость. → Стр. 83.

### Отображение температуры наружного воздуха

Когда температура наружного воздуха ниже +4 °C, на дисплее температуры наружного воздуха также появляется символ «снежинка» . Этот символ будет мигать и гореть до тех пор, пока температура наружного воздуха не превысит +6°C → .

Отображаемая температура может быть немного выше фактической температуры окружающей среды из-за эффекта теплового излучения двигателя, когда автомобиль стоит или движется с низкой скоростью.

Диапазон измерения температуры от -45°C до +76°C.

### Рекомендованная передача

В целях снижения расхода топлива на дисплее может указываться, что рекомендуется выбрать передачу, обеспечивающую экономию топлива. → Стр. 73.

### Одометр

Одометр фиксирует общий пробег автомобиля.

Счетчик пробега отображает пробег автомобиля с момента последнего сброса счетчика пробега.

- Нажмите кнопку на приборной панели, чтобы сбросить показания одометра → Стр. 14.

## Индикация состояния системы автоматического останова/запуска двигателя на холостом ходу

Текущая информация о состоянии системы автоматического останова/запуска двигателя на холостом ходу отображается на дисплее приборной панели. → Стр. 81.

### Предупреждение

Дороги и мосты могут покрыться льдом, даже если наружная температура выше точки замерзания.

- Символ «снежинка» указывает на возможность обледенения дороги.
- Если на дисплее не отображается символ «снежинка», обледенение дороги все равно может случиться, даже если внешняя температура выше + 4 °C.
- Никогда не полагайтесь только на данные температуры окружающей среды, отображаемые на дисплее, чтобы определить, обледенела ли дорога!



В Компании есть различные типы приборных панелей, поэтому тип и элементы отображения комбинированных инструментов для каждой модели могут быть разными. Если на дисплее приборной панели нет функции отображения сигнала тревоги или текста сообщения, только сигнальная лампа/контрольная лампа укажет на неисправность автомобиля.



Если система обнаруживает несколько неисправностей, каждый символ тревоги неисправности будет отображаться последовательно в течение нескольких секунд. Символ неисправности отображается до тех пор, пока неисправность не будет устранена.



Если на дисплее отображается предупреждающее сообщение о неисправности при включенном зажигании, некоторые настройки невозможно выполнить, как описано выше, или на дисплее может отображаться сообщение об ошибке. В этом случае следует как можно скорее обратиться к авторизованному дилеру Компании для устранения причины. <

## Меню на приборной панели

 Примечание  на стр. 14 в начале этого раздела.

Доступные функции и расположение меню информационной системы Volkswagen зависят от электронной системы всего автомобиля и конфигурации автомобиля.

Авторизованный дилер Компании может запрограммировать или изменить соответствующие функции в соответствии с оборудованием автомобиля, и рекомендуется, чтобы эту работу выполнял авторизованный дилер Компании.

Некоторые пункты меню могут быть вызваны только при остановленном автомобиле..



**Данные о вождении** → Стр. 16

### Система помощи водителю

- Передняя вспомогательная система вкл./выкл. → Стр. 94
- Режим круиз-контроля
- Кондиционер (только отображение) → Стр. 90

- Кондиционер (только отображение) → Стр. 90
- Ограничитель скорости (только отображение) → Стр. 89
- Статус автомобиля → Стр. 17 <

## Отображение данных о движении (многофункциональный дисплей)

 Примечание  на стр. 14 в начале этого раздела. Данные о вождении (многофункциональный дисплей) отображают различные данные о вождении и данные о расходе топлива автомобиля.

### Переключение данных

Нажмите кнопку  или  на многофункциональном рулевом колесе → Стр. 20.

### Переключение памяти данных о вождении

Нажмите кнопку  на многофункциональном рулевом колесе.

### Память с момента запуска

Если время вождения превышает два часа, система автоматически удаляет данные из памяти.

### Память с момента последней заправки

Отображает и сохраняет собранные данные о вождении и расходе топлива. Система автоматически удаляет данные из памяти при добавлении топлива.

### Накопление данных

Память собирает данные для любого количества поездок. В зависимости от модели приборной панели память может записывать данные до 19 часов 59 минут или 99 часов 59 минут, а запас хода — до 9 999,9 км. Если время вождения или пробег превышают любое из трех указанных выше максимальных значений, система автоматически удаляет данные о вождении из памяти.

### Очистка памяти данных о вождении вручную

- Выберите данные, которую хотите удалить.
- Нажмите и удерживайте кнопку  на многофункциональном рулевом колесе около 2 секунд.

### Текущий расход топлива

Когда скорость автомобиля превышает 5 км/ч, на дисплее отображается расход топлива на сто километров (л/100 км). Текущий расход топлива отображается в виде расхода топлива в час (л/ч), когда скорость автомобиля ниже 3 км/ч.

### Средний расход топлива

Средний расход топлива отображается на дисплее после запуска двигателя и пробега около 300 м.

### Запас хода

Приблизительный запас топлива в текущих условиях вождения.

### Время вождения

Отображает время, прошедшее с момента включения зажигания, в часах (ч) и минутах (мин).

### Пробег

Отображает пробег (км), пройденный с момента включения зажигания. ▶





## Средняя скорость

Средняя скорость автомобиля отображается на дисплее после запуска двигателя и проезда примерно 100 м.

## Отображение скорости в цифровом формате

Отображает текущую скорость движения (км/ч) в цифровой форме.

## Настройка сигнализации о превышении скорости

- Выберите дисплей - сигнал скорости в км/ч.
- Нажмите кнопку  на многофункциональном рулевом колесе, чтобы сохранить текущую скорость автомобиля в системе, при превышении которой будет срабатывать предупреждающий сигнал.
- Также, скорость автомобиля можно отрегулировать с помощью кнопок  или  на многофункциональном рулевом колесе. Затем, нажмите кнопку , или подождите несколько секунд, чтобы сохранить скорость и активировать предупреждающий сигнал.
- Чтобы отключить сигнал, нажмите кнопку  еще раз для удаления сохраненной скорости.



Предупреждающий сигнал может быть установлен в диапазоне скоростей от 30 км/ч до 250 км/ч. 

## Предупреждение и информационный текст

 Примечание  на стр. 14 в начале этого раздела.

Система проверяет определенные компоненты и функции при включении зажигания или во время движения автомобиля. Дисплей приборной панели указывает на неисправности автомобиля, отображая красные и желтые предупреждающие символы с текстовыми сообщениями → стр. 13, а в некоторых случаях звучит предупреждающий сигнал.

Текущий список имеющихся неисправностей можно также вызвать вручную. Список неисправностей можно вызвать, выбрав пункт меню локального состояния → Стр. 16.



Предупреждение уровня 1: сигнальная лампа  мигает или горит красным цветом, либо центральная сигнальная лампа  мигает или горит красным светом, иногда одновременно со звуковым сигналом. Не продолжайте движение! Транспортное средство в опасности. Проверьте неисправность и устраните причину. При необходимости обратитесь за помощью к профессионалам.

Предупреждение уровня 2: контрольная лампа  мигает или загорается желтым цветом, либо центральная контрольная лампа мигает или загорается желтым цветом, иногда одновременно со звуковым сигналом. Как можно скорее проверьте неисправность. При необходимости обратитесь за профессиональной помощью.

Обратите внимание на информацию о горящем символе руководства по эксплуатации  — дополнительную информацию о текущем предупреждении можно найти в руководстве по эксплуатации.

Текстовая информация: информация о том, как обрабатываются процессы, связанные с автомобилем.

 Если система обнаруживает несколько неисправностей, каждый символ тревоги неисправности будет отображаться последовательно в течение нескольких секунд. Символ неисправности отображается до тех пор, пока неисправность не будет устранена.

 Если при включении зажигания на дисплее отображается предупреждение о неисправности, некоторые настройки невозможно выполнить, как описано выше, или на дисплее могут отображаться другие сообщения. В этом случае вы должны как можно скорее обратиться к авторизованному дилеру Компании для устранения неисправности. 

## Предупреждение об усталости (рекомендация об остановке для отдыха)



 Примечание  на стр. 14 в начале этого раздела.



Рисунок 10. Экран дисплея приборной панели: Предупреждающий символ о необходимости остановки для отдыха

Система предупреждения об усталости водителя определяет, устал ли водитель, в зависимости от режима вождения автомобиля.

## Принцип и метод работы

Система постоянно сравнивает уровень усталости водителя с фактическим состоянием вождения автомобиля. Если система обнаружит, что водитель устал, она подаст звуковой сигнал и выведет соответствующую информацию → Рисунок 10 на дисплей приборной панели, чтобы предупредить водителя. На дисплее приборной панели соответствующая информация отображается в течение примерно 5 секунд и при необходимости может отображаться снова. Система сохраняет последнюю отображаемую информацию.

Нажмите кнопку  на многофункциональном рулевом колесе для отключения отображения информации на дисплее приборной панели → Стр. 20. Сообщение можно повторно отобразить на многофункциональном дисплее → Стр. 17.

## Условия работы

Система может оценивать уровень усталости водителя, когда автомобиль движется со скоростью от 60 км/ч до 200 км/ч..

## Системные ограничения

Система предупреждения об усталости водителя имеет определенные системные ограничения, поэтому система может неправильно определять состояние вождения водителя при возникновении следующих условий вождения:

- Когда скорость автомобиля ниже 60 км/ч
- Когда скорость автомобиля превышает 200 км/ч
- При движении по участку с большим количеством поворотов
- При движении по плохим дорогам
- В случае плохой погоды.

- При вождении автомобиля в спортивном режиме
- Когда водитель отвлекается

Система предупреждения об усталости сбросит данные в следующих случаях:

- Выключается зажигание.
- Водитель отстегивает ремень безопасности и открывает водительскую дверь
- Автомобиль стоит на месте более 15 минут

Система предупреждения об усталости водителя сбрасывается автоматически, если автомобиль движется на малой скорости в течение длительного времени (скорость ниже 60 км/ч). Если скорость автомобиля увеличивается, система повторно оценивает состояние вождения водителя.

### **⚠ Предупреждение**

Никогда не полагайтесь только на системы помощи водителю – ведите автомобиль ответственно и осторожно!

- Водитель всегда должен убедиться, что он физически пригоден для вождения.
- Никогда не управляйте автомобилем в состоянии усталости.
- Система не всегда может определить усталость водителя при любых обстоятельствах. Пожалуйста, внимательно прочитайте инструкции в разделе «Системные ограничения» данного руководства.
- В некоторых случаях система может ошибочно интерпретировать соответствующие действия водителя как усталость.
- Система не выдает экстренное оповещение о «сонном» состоянии водителя!
- Всегда следите за соответствующей информацией, отображаемой на дисплее приборной панели, и управляйте автомобилем в соответствии с требованиями.



Система предупреждения об усталости водителя подходит только для движения по шоссе и по хорошему твердому покрытию.



Если система неисправна, ее следует как можно скорее проверить у авторизованного дилера Компании.

## **Время**

**Примечание** ⚠ на стр. 14 в начале этого раздела.  
Установка времени с помощью кнопок на приборной панели

- Нажмите кнопку на приборной панели, пока не отобразится пункт настройки времени →Стр. 14.
- Отпустите кнопку . Дисплей показывает текущее время и переходит в режим установки часов.
- Нажмите кнопку несколько раз, пока не отобразится нужный час. Нажмите и удерживайте кнопку для быстрой настройки значения часа.

- После установки значения часа нажмите кнопку чтобы войти в режим настройки минут.
- Нажмите кнопку несколько раз, пока не отобразится нужное значение минут. Нажмите и удерживайте кнопку несколько раз, пока не отобразится нужное значение минут.
- Отпустите или нажмите кнопку для завершения настройки времени.

## **Указатель уровня топлива**

**Примечание** ⚠ на стр. 14 в начале этого раздела.



Рисунок 11 Указатель уровня топлива на приборной панели



В топливном баке скоро закончится топливо.

Горит желтая сигнальная лампа. Автомобиль работает на остатках топлива (стрелка указывает на область) →⚠.

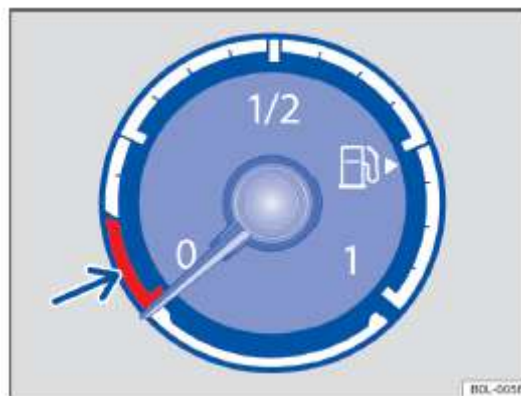
- Заправьтесь как можно скорее.

### **Крышка заливной горловины не закрыта должным образом**

В зависимости от комплектации автомобиля на приборной панели может отображаться текстовое сообщение о проверке крышки топливного бака.

- Безопасно остановите автомобиль как можно скорее и выключите двигатель и зажигание;
- Откройте крышку топливного бака и открутите крышку заливной горловины.
- Снова закрутите крышку заливной горловины в заливную горловину бака по часовой стрелке до характерного щелчка.
- Закройте крышку бака.

Если на дисплее приборной панели одновременно отображаются текстовое сообщение и сигнальная лампа, вам следует как можно скорее доехать до ближайшего авторизованного дилера Компании для проверки двигателя и топливной системы.

### **⚠ Предупреждение**

Если уровень топлива в топливном баке слишком низкий, это может привести к внезапной поломке автомобиля и серьезным травмам!

- Слишком низкий уровень топлива может привести к неравномерной подаче топлива в топливную систему двигателя. Автомобиль легко заглохнет во время, например, спуска по горной дороге.
- Если двигатель работает неравномерно или полностью заглох из-за недостаточной или нерегулярной подачи топлива, система рулевого управления, все интеллектуальные системы помощи водителю и системы помощи при торможении не будут работать.
- Топливо следует добавлять, когда в топливном баке остается 1/4 топлива, чтобы избежать поломки автомобиля.

### Подсказка

Неравномерная подача топлива может привести к пропуску зажигания или обратному воспламенению двигателя, попаданию несгоревшего топлива в выхлопную систему и повреждению каталитического нейтрализатора!



Маленькая стрелка рядом с символом заправочной колонки на указателе уровня топлива указывает расположение крышки топливного бака на автомобиле. <

### Отображение температуры охлаждающей жидкости двигателя

Примечание ▲ на стр. 14 в начале этого раздела.



Рисунок 12. Указатель температуры охлаждающей жидкости двигателя на приборной панели

- A** Зона низких температур. Двигатель не достиг рабочей температуры. Избегайте работы двигателя на высоких оборотах под большой нагрузкой, пока двигатель не прогреется до рабочей температуры.
- B** Зона нормальной температуры.
- C** Зона аварийной температуры. Стрелка может также указывать на зону предупреждения при больших нагрузках на двигатель (особенно при высоких температурах окружающей среды).

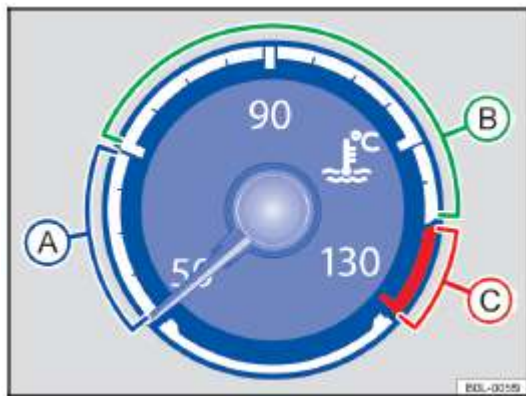

### Охлаждающая жидкость двигателя

Сигнальная лампа горит, а центральная сигнальная лампа мигает красным цветом.

Уровень охлаждающей жидкости не соответствует норме

или неисправна система охлаждения двигателя.

### Не продолжайте движение!

- Немедленно остановитесь, заглушите двигатель и дайте ему полностью остыть.
- Проверьте уровень охлаждающей жидкости → Стр. 138.
- Если уровень охлаждающей жидкости двигателя в норме, но контрольная лампа по-прежнему не гаснет, обратитесь к авторизованному дилеру Компании. <

### Отображение периода обслуживания

Примечание ▲ на стр. 14 в начале этого раздела.



Рисунок 13. На дисплее приборной панели:

Пример отображения (схематическое изображение), когда необходимо пройти обслуживание.

Информация об элементах технического обслуживания может отображаться на дисплее приборной панели → Рисунок 13.

Цикл технического обслуживания Компании делится на две категории: техническое обслуживание с заменой масла и регулярное техническое обслуживание. Элемент отображения цикла технического обслуживания отображает информацию о следующем техническом обслуживании для двух указанных выше типов технического обслуживания. Регулярные циклы технического обслуживания и элементы технического обслуживания также можно найти в Руководстве по техническому обслуживанию.

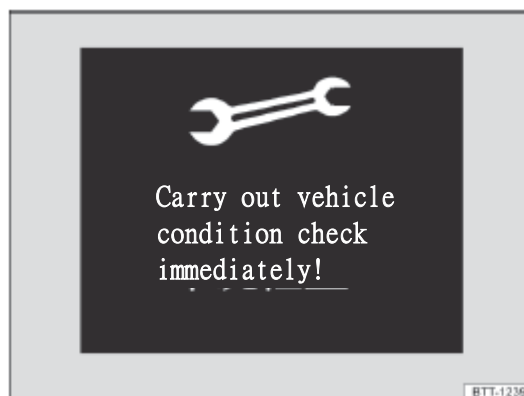
### Напоминание о цикле обслуживания

Если необходимо следующее плановое техническое обслуживание, при включении зажигания на дисплее отобразится сообщение с запросом на техническое обслуживание.

Отображаемое количество километров или дней — это максимальное расстояние и время, которое можно проехать до следующего обслуживания.

### Элементы обслуживания



По истечении заданного периода технического обслуживания система подает звуковой сигнал после включения зажигания, и в то же время на дисплее приборной панели в течение нескольких секунд отображается символ гаечного ключа. На дисплее также может отображаться одно из следующих текстовых сообщений → Рисунок 13: ▶

- Немедленно проведите проверку!
- Немедленно обратитесь в сервисную службу для замены масла!

- Немедленно проводите техническое обслуживание по замене масла и проверке состояния автомобиля!



#### Запрос информации о техническом обслуживании

При включенном зажигании, выключенном двигателе и неподвижном автомобиле вы можете запросить текущую информацию о техническом обслуживании:

- Нажимайте кнопку  на приборной панели до тех пор, пока на дисплее не появятся слово «Обслуживание». → Стр. 14.
- Отпустите кнопку  . На дисплее отображается текущая информация о техническом обслуживании.

#### Сброс элемента отображения цикла обслуживания

Вы можете сбросить отображаемые элементы цикла технического обслуживания самостоятельно следующим образом:

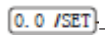
- Выключите зажигание.
- Нажмите и удерживайте кнопку  на приборной панели → Стр. 14 .
- Включите зажигание.
- Если на дисплее приборной панели отображается одно из следующих сообщений, отпустите кнопку  : **Вы хотите сбросить данные технического обслуживания по замене масла? или Сбросить данные проверки состояния?**
- Подтвердите, нажав кнопку  → Стр. 14



При работающем двигателе отображаемое сервисное сообщение будет скрыто через несколько секунд или нажатием  на многофункциональном рулевом колесе → Стр. 20.

#### Работа с приборной панелью



##### Введение в тему

В этом разделе содержится информация по следующим темам:

- Управление через многофункциональное рулевое колесо 20

Некоторые пункты меню могут отображаться только при неподвижном автомобиле.



##### Предупреждение

Невнимательность водителя может привести к авариям и травмам. Работа с приборной панелью может повлиять на наблюдение водителем за дорожными условиями.

- Never open the menu on the combination instrument display while the vehicle is moving.



Некоторые системные настройки могут быть изменены или удалены при низком заряде автомобильного аккумулятора 12 В или при замене аккумулятора. Повторно проверьте и обновите системные настройки после полной зарядки аккумулятора. <

#### Управление через многофункциональное рулевое колесо







 Примечание  на стр. 20 в начале этого раздела.





Рисунок 14. Правая сторона многофункционального рулевого колеса: клавиши управления меню приборной панели и информационного дисплея (данный рисунок приведен только в качестве примера)

Пока отображается предупреждение уровня 1 → Стр. 17, меню не может быть вызвано. Некоторые предупреждающие сообщения можно подтвердить и скрыть с помощью кнопки  → Рисунок 14 на многофункциональном рулевом колесе.

#### Выбор меню или информационного дисплея

- Включите зажигание.
- Если на дисплее отображается сообщение или пиктограмма, нажмите кнопку  → Рисунок 14.
- Для навигации по меню выбора, нажимайте кнопку  или  → Рисунок 14.
- Чтобы открыть элемент меню или информационный дисплей, нажмите кнопку  → Рисунок 14, или подождите несколько секунд, пока система автоматически не откроет меню или не отобразит информацию.

#### Изменение настроек меню

- Нажмите кнопку со стрелкой в отображаемом меню  или  → Рисунок 14 пока на дисплее не появится нужный пункт меню. Выбранный пункт меню отображается с галочкой в квадратике.
- Нажмите кнопку  → Рисунок 14 и внесите необходимые изменения. Галочка указывает на то, что выбранная система или функция активны.

#### Вернуться в меню выбора

Нажмите кнопку  или  → Рисунок 14 для выхода из меню.



Если на дисплее отображается сообщение о неисправности при включенном зажигании, некоторые настройки или информация не могут быть отображены, как описано выше. В этом случае как можно скорее устраните проблему у авторизованного дилера Компании. <

# Меры безопасности

## Общие советы

### Подготовка и безопасное вождение

Чтобы обеспечить свою безопасность и безопасность всех пассажиров, перед запуском и во время движения соблюдайте следующие правила → ▲:

- ✓ Проверьте, правильно ли работают все лампы и указатели поворота.
- ✓ Проверьте давление в шинах и запас топлива → Стр. 148, → Стр. 18.
- ✓ Проверить уровень жидкости омывателя лобового стекла → Стр. 134.
- ✓ Убедитесь, что все окна имеют свободный обзор → Стр. 161.
- ✓ Убедитесь, что все предметы в местах для хранения и предметы, загруженные в багажник, надежно закреплены. → Стр. 114.
- ✓ Убедитесь, что никакие предметы не мешают ходу педалей.
- ✓ Обязательно используйте соответствующие → Стр. 33 системы защиты детей в зависимости от роста и веса ребенка для защиты детей в автомобиле.
- ✓ Правильно отрегулируйте положение сидений, подголовники и зеркала заднего вида в соответствии со своим телосложением → Стр. 22, → Стр. 64.
- ✓ Водители должны носить обувь, подходящую для работы с педалями.
- ✓ Накладки, уложенные в пространстве для ног со стороны водителя, не должны мешать движению педалей и должны быть надежно закреплены.
- ✓ Обязательно сохраняйте правильную позу перед началом движения и во время вождения, а также напоминайте всем пассажирам в автомобиле, чтобы они сохраняли правильную позу на сидении → Стр. 22.
- ✓ Правильно пристегивайте ремни безопасности до и во время вождения и напоминайте всем пассажирам в автомобиле о необходимости пристегнуть ремни безопасности → Стр. 23.
- ✓ Все пассажиры должны сидеть на своих местах и пристегиваться ремнями безопасности на своих местах.
- ✓ Никогда не садитесь за руль автомобиля, если ваши рефлексы нарушены. Например, наркотики, алкоголь или лекарства могут ухудшить время реакции.
- ✓ Никогда не отвлекайтесь на внешние факторы во время вождения, такие как разговор с пассажирами автомобиля, телефонные звонки, открытие меню и настройки.
- ✓ Скорость и режим вождения должны быть скорректированы в соответствии с видимостью, погодными и дорожными условиями.
- ✓ Строго соблюдайте правила дорожного движения и установленные законом ограничения скорости.
- ✓ Регулярно останавливайтесь и отдыхайте во время дальних поездок, по крайней мере, каждые два часа.
- ✓ Поместите вашего питомца в подходящее устройство в соответствии с его весом и размером.

### Инструкция по вождению за границей

Стандарты безопасности и нормы выбросов, принятые в некоторых странах, могут отличаться от конструкции данного автомобиля. Мы рекомендуем вам проконсультироваться с авторизованным дилером Компании, чтобы узнать о соответствующих правилах в стране вашего назначения, прежде чем отправиться за границу:

- ✓ Нужно ли дорабатывать автомобиль, чтобы подготовить его к поездке в другую страну?
- ✓ Какие основные инструменты для технического обслуживания/ремонта, диагностическое оборудование и запасные части необходимо взять с собой?
- ✓ Есть ли дилер Volkswagen в стране назначения?
- ✓ Доступно ли топливо удовлетворительного качества в стране назначения → Стр. 116?
- ✓ Можно ли купить автомобильные жидкости, соответствующие техническим характеристикам, в стране назначения → Стр. 133?
- ✓ Нужны ли специальные шины при поездке на автомобиле в стране назначения?
- ✓ Обязательно ли иметь при себе огнетушитель при поездке на автомобиле в стране назначения?
- ✓ Каковы особые требования страны назначения к светящимся жилетам?

### Что необходимо проверить при добавлении топлива

Если вы не знакомы с процедурами эксплуатации и правилами техники безопасности, или у вас нет подходящего оборудования, инструментов и автомобильных жидкостей, не пытайтесь работать в моторном отсеке. В противном случае очень легко попасть в аварию и получить серьезные травмы → Стр. 130! В этом случае, такими работами должен заниматься авторизованный дилер Компании. Одновременно с добавлением топлива необходимо проверять следующие пункты:

- ✓ Уровень жидкости омывателя лобового стекла → Стр. 134
- ✓ Уровень моторного масла → Стр. 134
- ✓ Уровень охлаждающей жидкости двигателя → Стр. 138
- ✓ Уровень тормозной жидкости → Стр. 140
- ✓ Давление в шинах → Стр. 144
- ✓ Состояние систем освещения тесно связано с безопасностью вождения → Стр. 58:
  - Сигналы поворота
  - Габаритные огни, ближний и дальний свет фар
  - Задние фары
  - Стоп-сигналы
  - Задние противотуманные фары
  - Подсветка номерного знака.

Инструкция по замене ламп → Стр. 121.

### ▲ Опасность

Всегда обращайтесь внимание на важные советы по безопасности для подушек безопасности на солнцезащитном козырьке переднего пассажира → Стр. 35, Основная информация об установке и использовании детского сиденья. ▶

### Предупреждение

Алкоголь, наркотики, лекарства могут повлиять на поведение водителя за рулем и могут легко привести к серьезным авариям и смерти!

- Алкоголь, наркотики, лекарства могут значительно ухудшить сознание и реакцию водителя, серьезно угрожая безопасности вождения и приводя к потере управления автомобилем!

### Предупреждение

Всегда соблюдайте правила дорожного движения и ограничения скорости и ведите машину предсказуемо. Правильное понимание условий вождения позволит вам безопасно добраться до места назначения и избежать серьезных травм или смерти.

### Подсказка

Неисправности автомобиля, вызванные использованием некачественного топлива, неправильным обслуживанием или установкой неоригинальных запасных частей, не покрываются гарантией.



Регулярное техническое обслуживание автомобиля не только помогает поддерживать стоимость самого автомобиля, но и обеспечивает его пригодность к эксплуатации и хорошее рабочее состояние. Поэтому важно регулярно обслуживать автомобиль, как указано в Руководстве по техническому обслуживанию. Для получения подробной информации обратитесь к авторизованному дилеру компании.

## Правильная и безопасная посадка

### Введение в тему

В этом разделе содержится информация по следующим темам:

- Распространенные неправильные позы посадки и их потенциальные опасности 22
- Правильная поза для посадки 23

#### Количество посадочных мест

Автомобиль оборудован пятью посадочными местами: два в переднем ряду и три в заднем ряду.

Каждое сиденье оборудовано ремнем безопасности.

### Предупреждение



Когда автомобиль внезапно начинает движение или экстренное торможение, или при столкновениях и авариях, или при срабатывании подушки безопасности, водитель и пассажир, которые сидят в неправильной позе, могут получить серьезные травмы.

- Все водители и пассажиры должны сесть правильно до того, как автомобиль начнет движение, и оставаться в правильном положении на протяжении всей поездки, даже при пристегнутых ремнях безопасности.
- Количество людей в транспортном средстве не должно превышать количество мест, оборудованных ремнями безопасности.

- При поездке с детьми важно выбрать соответствующую систему защиты в соответствии с ростом и весом ребенка  
→Стр. 33, Безопасность для детей и  
→Стр. 29, Система подушек безопасности.

- Во время вождения всегда ставьте ноги в соответствующее пространство для ног и никогда не ставьте ноги на приборную панель или на окно. В противном случае подушки безопасности и ремни безопасности не смогут в полной мере проявить свой защитный эффект, и вы будете очень уязвимы для получения травм в случае аварии.

## Распространенные неправильные позы посадки и их потенциальные опасности

 Примечание  на стр. 22 в начале этого раздела.

Водители, которые пристегивают ремни безопасности ненадлежащим образом или не пристегивают ремни безопасности, при авариях с большей вероятностью могут получить серьезные травмы или погибнуть. Правильное использование ремня безопасности может в полной мере проявить его защитный эффект. Водитель должен всегда напоминать всем пассажирам в автомобиле о необходимости пристегнуть ремни безопасности и сохранять правильную осанку.

Следующие неправильные позы посадки могут представлять опасность для всех пассажиров автомобиля.

#### Когда автомобиль движется:

- Не стойте в транспортном средстве.
- Не вставайте на сиденье.
- Не вставайте коленями на сиденье.
- Не наклоняйте спинку слишком сильно.
- Не прислоняйтесь к приборной панели.
- Не ложитесь на сиденья.
- Не откидывайтесь на боковую часть сиденья.
- Не высовывайтесь из окна.
- Не высовывайте ноги из окна.
- Не кладите ноги на приборную панель.
- Не кладите ноги на подушку или спинку сиденья.
- Не садитесь на подлокотники передних и задних сидений.
- Не ездите с непристегнутым ремнем безопасности
- Не возите людей в багажнике.

### Предупреждение

Вышеупомянутая неправильная поза в случае аварии или резкого ускорения или экстренного торможения значительно увеличивает риск серьезной травмы или смерти!

- Все пассажиры в автомобиле должны сохранять правильное положение на сиденье и пристегивать ремни безопасности во время движения автомобиля.



- Неправильная поза, непристегнутый ремень безопасности или положение слишком близко к месту установки подушки безопасности может подвергнуть риску водителя и пассажира в автомобиле, так что авария, скорее всего, приведет к серьезным травмам или смерти, особенно когда срабатывает подушка безопасности, воздействующая на пассажира, сидящего неправильно. ◀

## Правильная поза для посадки

📖 Примечание ▲ на стр. 22 в начале этого раздела.



Рисунок 15. Схематическое изображение: Безопасное расстояние между водителем и рулевым колесом, правильное положение ремня безопасности и подголовника.

В следующих разделах описывается правильная поза для сиденья водителя и всех пассажиров автомобиля.

Если пассажиры не могут поддерживать правильную осанку из-за своего роста, обратитесь к авторизованному дилеру Компании. Дилер внесет специальные изменения в сиденье в соответствии с вашей реальной ситуацией, чтобы вы могли сохранять правильную осанку. Потому что только поддерживая правильную осанку, ремни безопасности и подушки безопасности могут в полной мере выполнять роль защиты. Компания рекомендует вам в полной мере воспользоваться этой услугой, предлагаемой авторизованным дилером Компании.

В целях вашей безопасности и для снижения степени травматизма при авариях или экстренном торможении Компания рекомендует вам занимать следующие положения сидя:

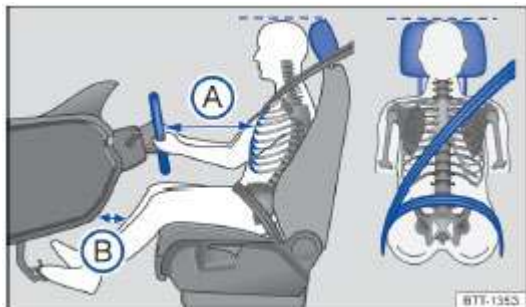
**Следующие инструкции относятся ко всем пассажирам автомобиля:**

- Отрегулируйте подголовник так, чтобы его верхний край был на уровне макушки, но не ниже ваших глаз. Затылок должен быть как можно ближе к подголовнику → Рисунок 15.
- При регулировке подголовника для невысокого пассажира подголовник следует опустить в крайнее нижнее положение фиксации.
- Высокие пассажиры должны максимально поднимать подголовник при его регулировке.
- Всегда держите ноги в соответствующих местах для ног во время движения автомобиля.
- Правильно отрегулируйте и пристегните ремень безопасности → Стр. 23.

## Инструкции для водителя:

- Установите спинку в вертикальное положение, чтобы ваша спина идеально прилегала к ней.
- Отрегулируйте руль так, чтобы между грудью и рулем было не менее 25 см <sup>(A)</sup>. При этом нужно держаться за обод руля, слегка согнув локти обеими руками. → Стр. 51
- Рулевое колесо должно быть обращено к груди водителя и никогда не должно быть обращено к лицу водителя.
- Отрегулируйте переднее и заднее положение сиденья водителя таким образом, чтобы водитель мог свободно нажимать на педали, слегка согнув колени, а расстояние от приборной панели до области колена должно составлять не менее 10 см <sup>(B)</sup>.
- Отрегулируйте высоту сиденья до подходящего положения, чтобы обе руки могли доставать до самой высокой точки рулевого колеса.
- Чтобы управлять автомобилем в любое время, ноги водителя всегда должны находиться в пространстве для ног перед сиденьем.

## Инструкции для пассажира переднего сиденья:

- Установите спинку в вертикальное положение, чтобы ваша спина идеально прилегала к ней.
- Отодвиньте сиденье назад как можно дальше, чтобы обеспечить полную защиту при срабатывании подушки безопасности. ◀

## Ремни безопасности

### 📖 Введение в тему

В этом разделе содержится информация по следующим темам:

- Сигнальные лампы	24
- Аварии при лобовом столкновении и законы физики	24
- Последствия непристегнутых ремней безопасности водителя и пассажира	25
- Защитная функция ремней безопасности	26
- Инструкции по использованию ремней безопасности	26
- Пристегивание и отстегивание ремней безопасности	27
- Зона пристегивания ремней безопасности	27
- Втягивающее устройство ремня безопасности, натяжитель ремня безопасности. Ограничитель усилия натяжения ремня безопасности	28
- Ремонт и утилизация натяжителей ремней безопасности	29

Всегда регулярно проверяйте состояние всех ремней безопасности. Если основа ремня безопасности, разъемы, втягивающий элемент или пряжка ремня безопасности повреждены, как можно скорее замените поврежденные компоненты ремня безопасности у авторизованного дилера Компании → ▲.

### ▲ Предупреждение

Неправильное пристегивание ремней безопасности или отсутствие ремней безопасности увеличивает риск несчастных случаев! ▶

- Ремни безопасности являются наиболее эффективным средством снижения количества пострадавших в случае аварии. Поэтому, чтобы защитить водителя и всех пассажиров автомобиля, водитель и пассажиры должны правильно пристегиваться ремнями безопасности во время движения автомобиля.
- Водитель и пассажиры должны правильно сидеть, пристегнуть соответствующие ремни безопасности и не отстегивать их на протяжении всей поездки, даже в городских условиях.
- При поездке с детьми, поместите их в подходящую защитную систему в соответствии с их весом и ростом и пристегните ремни безопасности → Стр. 33.
- Перед поездкой все пассажиры должны пристегнуть ремни безопасности.
- Язычки ремней безопасности должны быть вставлены в замок соответствующего сиденья и заблокированы. Если язычок ремня безопасности вставлен в защелку других пассажирских сидений, защитный эффект ремня безопасности будет значительно снижен, и в результате аварии легко получить серьезные травмы.
- Не допускайте попадания посторонних предметов или жидкостей в пряжку петли ремня безопасности. В противном случае пряжка ремня безопасности и ремень безопасности не будут работать должным образом.
- Никогда не отстегивайте ремень безопасности во время движения автомобиля.
- Один ремень безопасности только для одного человека!
- Не перевозите детей или младенцев на руках и не пользуйтесь общим ремнем безопасности.
- Не садитесь за руль в громоздкой или толстой одежде (например, в пальто поверх костюма), чтобы не нарушать защиту ремня безопасности.

### **⚠ Предупреждение**

Поврежденные ремни безопасности не только не могут выполнять защитную роль, но и влияют на защитную функцию ремней безопасности. Кроме того, это может привести к травме или даже смерти в случае аварии!

- Будьте осторожны, чтобы не зажать ремень безопасности внутри двери или в механизме сиденья, иначе это может привести к повреждению ремня безопасности.
- Если основа ремня безопасности или другие части ремня безопасности повреждены, ремень безопасности может порваться при аварии или экстренном торможении.
- Поврежденные ремни безопасности следует немедленно заменить новыми, одобренными Компанией для использования в данном автомобиле.
- Весь ремонт ремней безопасности, натяжителей ремней безопасности и язычков/пряжек должен выполняться авторизованным дилером Компании. <

### **Сигнальные лампы**

Примечание ⚠ на стр. 23 в начале этого раздела.



Рисунок 16. Сигнальные лампы на приборной панели

Если не пристегнуть ремень безопасности, когда автомобиль начинает движение и скорость превышает примерно 25 км/ч, или если ремень безопасности отстегнут во время движения, в течение нескольких секунд будет звучать звуковой сигнал. Кроме того, будет мигать сигнальная лампа ⚠ → Рисунок 16. Сигнальная лампа ⚠ не погаснет до тех пор, пока не будет выключено зажигание или водитель и пассажиры на переднем сиденье не пристегнутся ремнями безопасности.

### **⚠ Предупреждение**

Неправильное пристегивание ремней безопасности или отсутствие ремней безопасности увеличивает риск несчастных случаев и смерти! Правильное использование ремней безопасности может в полной мере реализовать их защитную функцию. <

### **Аварии при лобовом столкновении и законы физики**

Примечание ⚠ на стр. 23 в начале этого раздела.



Рисунок 17. Автомобиль с пассажирами, не пристегнутыми ремнями безопасности, едет к стене ►



Рисунок 18. Автомобиль с пассажирами, не пристегнутыми ремнями безопасности, врезался в стену

Принципы физики лобового столкновения объяснить нетрудно. Как только транспортное средство приходит в движение → Рисунок 17, само транспортное средство и находящиеся в нем пассажиры генерируют то, что обычно называют «кинетической энергией».

Чем выше скорость автомобиля и больше его вес, тем больше энергии высвобождается в случае аварии.

И скорость автомобиля является более важным фактором. Например, если скорость автомобиля удвоится с примерно 25 км/ч до примерно 50 км/ч, кинетическая энергия увеличится в четыре раза!

Количество «кинетической энергии» в значительной степени зависит от скорости автомобиля и веса автомобиля и пассажиров. По мере увеличения скорости и веса автомобиля в случае аварии высвобождается больше энергии.

Пассажир, не пристегнутый ремнем безопасности, не «интегрирован» с транспортным средством. Таким образом, в случае лобового столкновения эти пассажиры продолжают двигаться со скоростью автомобиля до столкновения, пока им не натолкнутся на препятствие! Поскольку в этом примере пассажир не пристегнут ремнем безопасности, вся кинетическая энергия пассажира может быть высвобождена только о стену в случае столкновения → Рисунок 18.

При скорости примерно от 30 км/ч до 50 км/ч сила, действующая на кузов в случае аварии, вероятно, превысит одну тонну (1000 кг). Силы, действующие на тело человека, тем выше, чем выше скорость.

Этот пример относится не только к авариям с лобовым столкновением, но и ко всем видам аварий и столкновений. ◀

## Последствия непристегнутых ремней безопасности водителя и пассажира

Примечание ▲ на стр. 23 в начале этого раздела.



Рисунок 19. Водитель, не пристегнутый ремнем безопасности, будет выброшен вперед



Рисунок 20. Пассажир на заднем сиденье, не пристегнутый ремнем безопасности, будет выброшен вперед к пристегнутому ремнем водителю

Многие люди считают, что могут удержать свое тело в случае незначительной аварии. Это абсолютно неверно!

Даже очень низкая скорость столкновения может создавать силы на тело, которые нельзя контролировать. В случае лобового столкновения пассажиры, не пристегнутые ремнями безопасности, будут выброшены вперед и столкнуться с деталями (например, рулевым колесом, приборной панелью или лобовым стеклом) автомобиля → Рисунок 19.

Система подушек безопасности не может заменить ремень безопасности. Подушки безопасности обеспечивают дополнительную защиту только один раз при срабатывании. Подушки безопасности срабатывают не во всех типах аварий. Даже если автомобиль оснащен системой подушек безопасности, все пассажиры, включая водителя, должны быть пристегнуты ремнями безопасности и должным образом сидеть во время движения. Таким образом, независимо от того, оборудовано сиденье подушкой безопасности или нет, риск серьезной травмы или смерти в случае аварии может быть снижен. ▶

Подушка безопасности может сработать только один раз. Чтобы обеспечить максимальную защиту, всегда правильно пристегивайте ремень безопасности, чтобы защитить себя в случае аварии, когда подушка безопасности не сработает. Пассажиры, не пристегнутые ремнями безопасности, могут быть выброшены из автомобиля и получить более серьезные или смертельные травмы.

Также очень важно, чтобы пассажиры на задних сиденьях были пристегнуты ремнями безопасности, поскольку в случае аварии эти пассажиры могут быть выброшены из автомобиля. Это подвергает опасности не только водителя, но и других пассажиров автомобиля → Рисунок 20.

### Защитная функция ремней безопасности

Примечание ▲ на стр. 23 в начале этого раздела.



Рисунок 21. Водители, которые правильно пристегивают ремни безопасности, во время экстренного торможения надежно защищены

Ситуация будет существенно отличаться после правильного пристегивания ремня безопасности. Правильное пристегивание ремней безопасности может удерживать пассажиров в правильном положении и значительно снизить кинетическую энергию в случае аварии. Ремень безопасности также может в определенной степени предотвратить неконтролируемое движение, которое может привести к серьезным травмам пассажиров. Кроме того, правильное пристегивание ремней безопасности также снижает риск выбрасывания пассажиров из автомобиля → Рисунок 21.

Основное преимущество для пассажиров, правильно пристегивающихся ремнями безопасности, заключается в том, что ремни безопасности могут эффективно поглощать кинетическую энергию человеческого тела. Конструкция передней части кузова и другое оборудование пассивной безопасности (например, системы подушек безопасности) также могут снижать кинетическую энергию человеческого тела. Генерируемая энергия автоматически снижается, что снижает риск получения травм.

Эти примеры описывают лобовые столкновения. В других типах аварий правильное пристегивание ремней безопасности также может значительно снизить риск получения травм. Поэтому необходимо пристегиваться ремнем безопасности перед каждой поездкой, даже если это «только короткая поездка». При этом убедитесь, что все пассажиры правильно пристегнуты ремнями безопасности.

Статистика несчастных случаев доказывает, что правильное пристегивание ремней безопасности может снизить риск травм и повысить вероятность выживания в серьезной аварии. Кроме того, в случае аварии правильное пристегивание ремня безопасности также может улучшить защиту подушки безопасности. По этой причине ремни безопасности требуются по закону в большинстве стран.

Несмотря на то, что автомобиль оборудован подушками безопасности, пристегиваться ремнями безопасности также необходимо. Например, фронтальные подушки безопасности срабатывают только при определенных лобовых столкновениях. При легком лобовом столкновении, легком боковом столкновении, столкновении сзади, опрокидывании или аварии, не превышающей установленное в блоке управления значение срабатывания подушки безопасности, передняя фронтальная подушка безопасности не сработает.

Поэтому обязательно пристегивайте ремень безопасности перед началом движения и убедитесь, что все пассажиры правильно пристегнуты ремнями безопасности!

### Инструкции по использованию ремней безопасности

Примечание ▲ на стр. 23 в начале этого раздела.

Контрольный список

Инструкции по использованию ремней безопасности → ▲:

- ✓ Регулярно проверяйте состояние всех ремней безопасности.
- ✓ Содержите ремни безопасности в чистоте.
- ✓ Не допускайте попадания посторонних предметов и жидкостей на ляжки ремня безопасности, язычок замка и гнездо пряжки ремня безопасности.
- ✓ Например, не зажимайте и не повреждайте ремень безопасности и язычок замка при закрывании двери.
- ✓ Никогда не снимайте, не модифицируйте и не ремонтируйте ремень безопасности или любую часть крепления ремня безопасности.

#### Перекрученный ремень безопасности

Если ремень безопасности трудно вытянуть из направляющей ремня безопасности, это может быть связано с тем, что ремень безопасности перекручен в боковой панели обивки, потому что он слишком быстро втягивался при отстегивании ремня безопасности.

- Потяните за язычок замка, чтобы медленно и осторожно вытянуть ремень безопасности.
- Устранить перекручивание ремня безопасности, а затем медленно вернуть его вручную.

### Предупреждение

Неправильное использование ремня безопасности увеличивает риск серьезных или смертельных травм!

- Регулярно проверяйте, находятся ли ремень безопасности и связанные с ним компоненты в нормальном состоянии.
- Всегда держите ремень безопасности в чистоте.
- Не зажимайте, не повреждайте и не трите лямки ремня безопасности об острые края.
- Всегда следите за тем, чтобы на пряжке ремня безопасности и защелке замка не было посторонних предметов или жидкости.

- Плотнo вставьте язычок замка в замок ремня безопасности соответствующего сиденья →Рисунок 22.
- Потяните за ремень безопасности, чтобы проверить, надежно ли зафиксирован язычок замка в замке.

#### Отстегивание ремня безопасности

Ремень безопасности можно отстегнуть только тогда, когда автомобиль припаркован →▲.

- Нажмите красную кнопку в замке ремня безопасности →Рисунок 23, язычок замка выдвинется.
- Вручную верните ремень безопасности в затягивающее устройство и убедитесь, что лямка ремня безопасности аккуратно втянута, чтобы не перекрутить ремень безопасности и не повредить панель отделки.

### Пристегивание и отстегивание ремней безопасности

Примечание ▲ на стр. 23 в начале этого раздела.



Рисунок 22. Вставьте язычок замка ремня безопасности в замок ремня безопасности



Рисунок 23. Высвободите язычок замка из замка ремня безопасности

Правильно пристегнутые ремни безопасности в случае аварии или экстренного торможения могут удерживать пассажиров в правильном положении, что помогает избежать травм в результате аварий или свести их к минимуму →▲.

#### Пристегивание ремня безопасности

Всегда пристегивайтесь ремнем безопасности перед вождением.

- Правильно отрегулируйте передние сиденья и подголовники →Стр. 22.
- Зафиксируйте спинки задних сидений в вертикальном положении →▲.
- Равномерно вытяните лямку ремня безопасности, минуя грудную клетку и бедро. При этом не перекручивайте лямки ремня безопасности →▲.

### Предупреждение

Неправильное направление пристегивания ремня безопасности может привести к серьезным или смертельным травмам в случае аварии!

- Наилучшая защитная функция ремня безопасности может быть реализована только тогда, когда спинка сиденья находится в вертикальном положении, а ремень безопасности правильно пристегнут в соответствии с вашей фигурой.
- Если ремень безопасности будет отстегнут во время движения, это может привести к тяжелым или смертельным травмам в случае аварии или экстренного торможения!

### Правильное положение ремня безопасности

Примечание ▲ на стр. 23 в начале этого раздела.



Рисунок 24. Правильное положение ремня безопасности и подголовника ►



Рисунок 25. Правильное направление пристегивания ремня безопасности для беременных женщин

Когда ремень безопасности пристегнут в правильном направлении, он может обеспечить наилучшую защиту в случае аварии и снизить риск серьезных или смертельных травм → Рисунок 24.

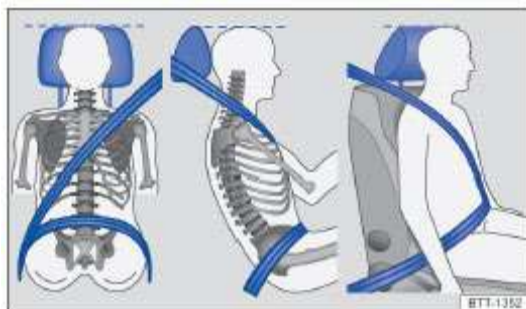
Неправильная поза при сидении может привести к серьезным или смертельным травмам → Стр. 22: Правильная и безопасная посадка .

#### Правильное направление пристегивания ремня безопасности

- Плечевой ремень должен проходить через середину плеча. Не протягивайте его через шею, руку, под мышкой или за спиной.
- Поясной ремень всегда должен проходить спереди от бедра и не сдавливать его со стороны живота.
- Всегда держите ремень безопасности расправленным и плотно прилегающим к телу. При необходимости слегка натяните лямки ремня безопасности.

Беременные женщины должны провести ремень безопасности равномерно через грудную клетку и как можно ниже перед бедрами, затем распрямить и плотно прижать, чтобы не было давления на нижнюю часть живота – и на протяжении всей беременности → Рисунок 25.

#### Отрегулируйте положение ремня безопасности в соответствии с вашей фигурой

Направление пристегивания ремня безопасности можно отрегулировать с помощью следующего оборудования:

- Регулятор высоты переднего ремня безопасности → Стр. 22.

#### **⚠ Предупреждение**

Неправильное направление пристегивания ремня безопасности может привести к серьезной травме в случае аварии или внезапного экстренного торможения и вождения!

- Ремни безопасности обеспечивают наилучшую защиту, когда спинка сиденья находится в вертикальном положении и пассажир правильно пристегнут ремнем безопасности.
- Сам ремень безопасности или ослабленный ремень безопасности могут стать причиной серьезной травмы, если он соскользнет с твердой части тела на более мягкую часть, например, на живот.
- Плечевая часть ремня безопасности должна проходить через середину плеча, и его нельзя протягивать под руку или через шею.

- Ремень безопасности должен быть плоским и прилегать к верхней части тела.
- Поясной ремень должен проходить спереди от бедра и не сдавливать его в области живота. Ремень безопасности должен быть плоским и проходить через бедро. При необходимости слегка натяните лямки ремня безопасности.
- Поясной ремень ремня безопасности у беременной должен проходить как можно ниже перед бедрами, огибая живот.
- Не перекручивайте лямки ремня безопасности во время поездки.
- Никогда не оттягивайте ремень безопасности рукой.



Если ремень безопасности невозможно пристегнуть по физическим причинам, вы можете обратиться к авторизованному дилеру Компании, чтобы внести соответствующие специальные изменения в ремень безопасности. <

#### Втягивающее устройство ремня безопасности, натяжитель ремня безопасности. Ограничитель усилия натяжения ремня безопасности

Примечание ⚠ на стр. 23 в начале этого раздела.

Ремень безопасности является важным компонентом системы безопасности автомобиля → Стр. 29 и выполняет следующие важные функции:

##### Втягивающее устройство ремня безопасности

Каждый ремень безопасности оснащен автоматическим натяжителем ремня безопасности на плечевой секции. Тяните ремень безопасности медленно, иначе плечевой ремень может свободно выдвигаться во время обычного вождения. Автоматический натяжитель ремня безопасности блокирует ремень безопасности при быстром вытягивании ремня безопасности, экстренном торможении, движении по склону, движении по кривой и ускорении автомобиля.

##### Натяжитель ремня безопасности

В зависимости от комплектации автомобиля ремни безопасности на передних сиденьях оснащены натяжителями.

В случае серьезного лобового, бокового и заднего столкновений датчик активирует устройство натяжения ремня безопасности, чтобы втянуть ремень безопасности, чтобы облегчить движение пассажира вперед или в направлении удара. Натяжитель ремня безопасности работает совместно с системой подушек безопасности. В случае опрокидывания, если боковая подушка безопасности не активирована, натяжитель ремня безопасности не сработает.

##### Ограничитель усилия натяжения ремня безопасности

Ограничитель усилия натяжения ремня безопасности уменьшает давление, оказываемое ремнем безопасности на тело пассажира во время аварии.



Соблюдайте соответствующие правила техники безопасности при утилизации целых автомобилей или компонентов системы. → Стр. 29.

## Ремонт и утилизация натяжителей ремней безопасности

 **Примечание**  на стр. 23 в начале этого раздела.

Ремень безопасности может быть поврежден во время работы на натяжителе ремня безопасности или при разборке и повторной сборке соответствующих частей автомобиля для обслуживания других компонентов. Поверхность поврежденного ремня безопасности может не иметь явных признаков повреждения, но поврежденный ремень безопасности во время аварии может помешать правильной работе натяжителя ремня безопасности или вообще не работать.

Чтобы обеспечить защитную функцию натяжителя ремня безопасности, избегайте использования разобранных деталей, которые могут привести к травмам или загрязнению окружающей среды. Строго соблюдайте соответствующие правила при обращении с демонтированными деталями. Авторизованные дилеры Компании знакомы с соответствующими нормативными актами и могут оказать вам консультационные услуги.

### Предупреждение

При непрофессиональном обслуживании или неправильном использовании ремня безопасности, втягивающего устройства ремня безопасности, натяжителя ремня безопасности в случае аварии натяжитель ремня безопасности может не сработать, когда он должен сработать, или сработает, когда он не должен сработать, что увеличивает риск несчастных случаев.

- Ремонт, регулировка или снятие любой части системы натяжения или ремня безопасности должны выполняться авторизованным дилером Компании → Стр. 164.
- Натяжитель ремня и натяжитель ремня не подлежат обслуживанию и подлежат замене!



Модуль подушки безопасности и натяжитель ремня безопасности могут содержать перхлораты. При обращении необходимо строго соблюдать соответствующие правила. 

## Система подушек безопасности

### Введение в тему

В этом разделе содержится информация по следующим темам:

- Тип фронтальной системы подушек безопасности переднего ряда	30
- Сигнальная лампа/индикатор	30
- Решение проблем	30
- Описание и функции подушки безопасности	30
- Фронтальная подушка безопасности переднего ряда	31
- Боковая подушка безопасности	32
- Подушка безопасности для головы	33

Этот автомобиль оснащен фронтальными подушками безопасности для водителя и переднего пассажира. Если сиденья переднего ряда, ремни безопасности, подголовники и рулевое колесо правильно отрегулированы, фронтальная подушка безопасности переднего ряда может обеспечить дополнительную защиту груди и головы пассажира переднего ряда.

### Предупреждение

Никогда не полагайтесь только на защиту, обеспечиваемую подушками безопасности!

- Даже если подушка безопасности сработает, она может обеспечить только дополнительную функцию защиты.
- Только в том случае, если пассажиры правильно пристегнуты ремнями безопасности, система подушек безопасности может в полной мере выполнять защитную функцию и снижать риск несчастных случаев → Стр. 23, Ремни безопасности.

### Предупреждение

Между пассажиром и надувной частью подушки безопасности не должно быть никаких предметов, в противном случае возрастает риск получения травмы при срабатывании надувной подушки безопасности. Это также изменит площадь раскрытия подушки безопасности или выбросит предметы в пассажиров.

- Не держите предметы в руках или на руках во время вождения.
- Никогда ничего не загружайте на переднее сиденье пассажира. В случае экстренного торможения или аварийной ситуации загруженные предметы могут попасть в зону раскрытия подушки безопасности. После того, как подушка безопасности сработает, предметы могут разлететься по всему салону под воздействием быстро раскрывающейся подушки безопасности и травмировать находящихся внутри людей.

### Предупреждение

Подушка безопасности может сработать только один раз! Система подушек безопасности, сработавшая в результате аварии, подлежит замене.

- Сработавшие подушки безопасности и любые затронутые компоненты системы должны быть заменены как можно скорее новыми компонентами, одобренными Компанией и подходящими для автомобиля.
- Ремонт и модификация автомобилей должны выполняться авторизованным дилером Компании, имеющим необходимые инструменты, диагностические приборы, материалы для технического обслуживания и квалифицированных профессиональных техников.

### Предупреждение

При срабатывании подушки безопасности может выделяться небольшое количество сажи или дыма. Это нормальное явление и не означает, что в автомобиле произошло возгорание. Нет необходимости беспокоиться об этом.

- Выделяющаяся сажа может вызывать раздражение кожи и слизистых оболочек глаз, а также вызывать затруднения дыхания, особенно у астматиков, или другие проблемы со здоровьем. В этом случае такие пассажиры должны выйти из транспортного средства или открыть двери и окна, подышать свежим воздухом, чтобы дыхание стало ровным. 



- Если вы подверглись воздействию выделяющихся газов, вымойте руки и лицо водой с мылом перед едой.
- Никогда не протирайте глаза и не прикасайтесь к открытым ранам руками, на которые попала сажа.
- При попадании дыма и пыли в глаза промойте их водой.

### Предупреждение

Чистящие средства, содержащие растворители, могут привести к ослаблению поверхности крышки модуля подушки безопасности. Если подушка безопасности сработает в результате аварии, сломанный пластик может серьезно травмировать пассажиров.

- Не чистите приборную панель и крышку подушки безопасности очищающими жидкостями, содержащими растворители!

## Тип фронтальной системы подушек безопасности переднего ряда

 Примечание  на стр. 29 в начале этого раздела.



### Система подушек безопасности

Фронтальная подушка безопасности переднего ряда пассажиров может быть отключена только авторизованным дилером Компании.

Особенности системы подушек безопасности:

- Фронтальная подушка безопасности переднего ряда пассажиров в приборной панели.
- Контрольная лампа  на приборной панели горит.

## Сигнальная лампа/индикатор

 Примечание  на стр. 29 в начале этого раздела.





Когда зажигание включено, система выполнит функциональную проверку, и сигнальная лампа/индикатор загорится, а затем погаснет через несколько секунд.

### Предупреждение

Если система подушек безопасности неисправна, подушка безопасности не сработает нормально, или не сработает вообще, или сработает, когда не следует срабатывать, что может привести к серьезной травме или смерти.

- В этом случае как можно скорее проверьте систему подушек безопасности у авторизованного дилера Компании.
- Никогда не устанавливайте детское кресло на переднее сиденье пассажира. Не устанавливайте детское кресло, обращенное назад, на сиденье переднего пассажира, если фронтальная подушка безопасности переднего пассажира не отключена. Это может привести к серьезной травме или смерти ребенка в случае аварии! В исключительных случаях, если необходимо установить детское кресло, обращенное назад, на сиденье переднего ряда, необходимо отключить фронтальную подушку безопасности пассажира переднего ряда.

## Решение проблем

 Примечание  на стр. 29 в начале этого раздела.



Неисправность надувной системы безопасности или натяжителя ремня

Желтый индикатор горит постоянно. Система распознает неисправность как минимум одной из подушек безопасности или натяжителей ремней безопасности.

- Пожалуйста, посетите авторизованного дилера Компании для технического обслуживания.
- Проверьте систему подушек безопасности и натяжитель ремней безопасности.



Надувная система безопасности или натяжитель ремня безопасности отключены с помощью диагностического прибора.

При включении зажигания желтый индикатор загорается примерно на четыре секунды, а затем мигает примерно двенадцать секунд.

По крайней мере одно надувное устройство безопасности или натяжитель ремня безопасности были отключены с помощью диагностического прибора.

- Пожалуйста, посетите авторизованного дилера Компании для технического обслуживания.
- Проверьте, должны ли система подушек безопасности или натяжитель ремня безопасности оставаться отключенными.

## Описание и функции подушки безопасности

 Примечание  на стр. 29 в начале этого раздела.

Подушки безопасности защищают пассажиров в случае фронтальных и боковых столкновений, замедляя их движение в направлении удара.

Когда подушка безопасности срабатывает в результате аварии, система надувает подушку безопасности с помощью газогенератора. В этот момент крышка подушки безопасности трескается, и подушка безопасности расширяется с большой скоростью в течение нескольких миллисекунд, охватывая всю площадь раскрытия. Как только пассажир, пристегнутый ремнем безопасности, начинает падать в надувшую подушку безопасности, газ в подушке немедленно начинает выходить под давлением тела пассажира и помогает пассажиру замедлять инерционное движение тела, тем самым снижая риск травмы. Хотя подушки безопасности защищают пассажиров, они также могут стать причиной других травм, таких как отеки, синяки и ссадины. При срабатывании подушки безопасности также выделяется тепло от трения.



Наиболее важными факторами, влияющими на срабатывание подушки безопасности, являются тип аварии, угол столкновения, скорость автомобиля в момент столкновения и тип ударных элементов. Поэтому, даже если автомобиль явно поврежден, это не значит, что должна срабатывать подушка безопасности. Подушку безопасности можно использовать только как дополнительное защитное устройство трехточечного ремня безопасности, и она может играть роль дополнительной защиты в случае аварии, когда значение замедления автомобиля достаточно для срабатывания подушки безопасности. ▶



Система подушек безопасности является лишь защитным устройством в системе пассивной безопасности всего автомобиля. Подушка безопасности может эффективно защитить пассажиров в автомобиле, когда они пристегнуты ремнями безопасности и сидят правильно  → Стр. 22.

### Компоненты системы защиты безопасности автомобиля



Система безопасности этого автомобиля состоит из следующего оборудования безопасности. В зависимости от полной конфигурации автомобиля, ваш автомобиль может не иметь определенного оборудования для обеспечения безопасности.

- Оптимизированные ремни безопасности на всех сиденьях.
- Натяжители ремней безопасности и боковые подушки безопасности на сиденье водителя и переднего пассажира.
- Сигнальная лампа ремней безопасности .
- Идентификация пассажира для фронтальных подушек безопасности.
- Фронтальные подушки безопасности переднего ряда.
- Боковые подушки безопасности передних сидений.
- Правая и левая подушки безопасности для головы.
- Индикатор подушки безопасности .
- Блоки управления и датчики.
- Регулируемый по высоте подголовник, оптимизированный для безопасности.
- Регулируемая рулевая колонка.
- Крепления для детских кресел на боковых сиденьях заднего ряда.
- Точка крепления верхней лямки детского кресла (Top tether).

### Условия, при которых фронтальные, боковые и подушки безопасности для головы не срабатывают:

- Скорость столкновения ниже требуемого опорного значения в блоке управления.
- Замок зажигания был выключен в момент столкновения.
- Замедление автомобиля, измеренное блоком управления при лобовом столкновении, слишком низкое.
- При легком боковом ударе.
- В случае удара сзади.
- В случае опрокидывания автомобиля. 

### Фронтальная подушка безопасности переднего ряда

 Примечание  на стр. 29 в начале этого раздела.



Рисунок 26. Положение установки и диапазон срабатывания фронтальной подушки безопасности водителя



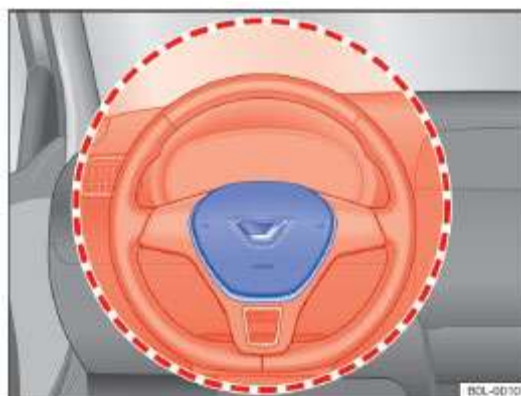

Рисунок 27. Положение установки и диапазон срабатывания фронтальной подушки безопасности переднего пассажира

Система фронтальных подушек безопасности дополняет ремень безопасности и может обеспечить дополнительную защиту головы и грудной клетки водителя и передних пассажиров в случае серьезного лобового столкновения. Всегда держитесь как можно дальше от передней фронтальной подушки безопасности → Положение тела в автомобильном кресле, чтобы подушка безопасности была полностью надута для оптимальной защиты при срабатывании.

Фронтальная подушка безопасности водителя расположена в рулевом колесе → Рисунок 26, а фронтальная подушка безопасности переднего пассажира расположена в приборной панели → Рисунок 27. Место установки подушки безопасности отмечено надписью «AIRBAG».

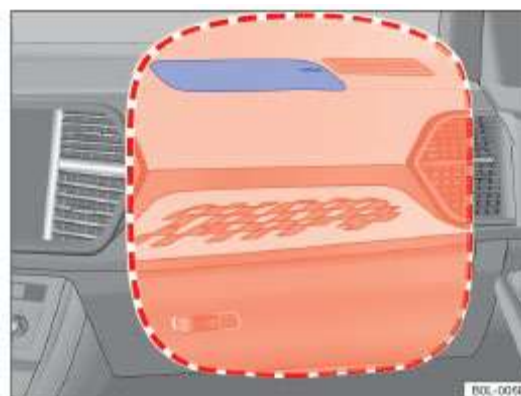
Область, отмеченная красной пунктирной линией, представляет собой зону действия (диапазон раскрытия) при срабатывании передней фронтальной подушки безопасности. Поэтому в этих зонах нельзя размещать или закреплять никакие предметы → .

### Опасность

Когда подушка безопасности срабатывает при столкновении автомобиля, она мгновенно раскрывается на высокой скорости. 

- В области раскрытия фронтальной подушки безопасности переднего ряда не должно быть предметов, препятствующих раскрытию подушки безопасности.
- Не закрепляйте какие-либо предметы (например, держатель банки с напитком или держатель телефона) на крышке модуля подушки безопасности и в пределах диапазона надувания.
- Пассажиры в первом ряду не должны держать на руках детей, домашних животных или предметы, которые занимают зону раскрытия подушки безопасности. Взрослые и дети должны соблюдать это требование.
- Не закрепляйте ничего на лобовом стекле над фронтальной подушкой безопасности со стороны переднего пассажира, например, портативное навигационное устройство.
- Никогда не накрывайте и не приклеивайте ничего на гибкую пластиковую поверхность ступицы рулевого колеса или узла надувного удерживающего устройства со стороны пассажира переднего ряда, а также не вносите никаких изменений в эти области.

### **⚠ Предупреждение**

Передние фронтальные подушки безопасности установлены в рулевом колесе → [Рисунок 26](#) и приборной панели → [Рисунок 27](#).

- Во время движения всегда держитесь за внешний край рулевого колеса обеими руками: в положениях на «9 часов» и «3 часа».
- Отрегулируйте сиденье водителя так, чтобы расстояние между грудью и серединой рулевого колеса составляло не менее 25 см. Если вы не можете выполнить это требование из-за физического состояния, свяжитесь с нашим авторизованным дилером.
- Отрегулируйте сиденье переднего пассажира так, чтобы расстояние между передним пассажиром и приборной панелью было как можно больше. ◀

## **Боковая подушка безопасности**

📖 **Примечание** ⚠ на стр. 29 в начале этого раздела.



[Рисунок 28](#). Левая сторона автомобиля: зона действия боковой подушки безопасности

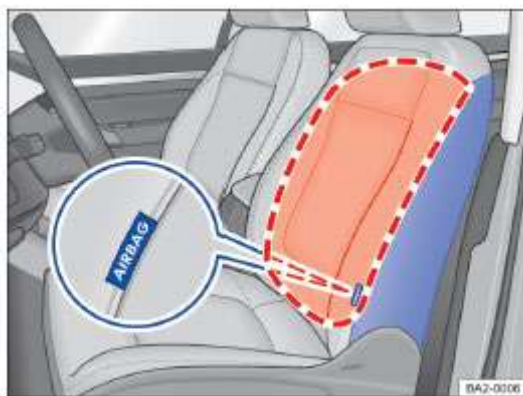

[Рисунок 29](#) Со стороны переднего сиденья: положение установки и диапазон срабатывания боковой подушки безопасности

В зависимости от комплектации передние сиденья оснащены боковыми подушками безопасности → [Рисунок 28](#):

- Боковые подушки безопасности передних сидений расположены соответственно во внешних подушках спинок сиденья водителя и сиденья переднего пассажира → [Рисунок 29](#).

Место установки боковой подушки безопасности отмечено надписью «AIRBAG».

Область, обозначенная красной пунктирной линией → [Рисунок 28](#) и → [Рисунок 29](#) представляет собой область (диапазон раскрытия), покрываемую при срабатывании боковой подушки безопасности. Поэтому в этих зонах нельзя размещать или закреплять никакие предметы → ⚠.

В случае бокового столкновения срабатывает боковая подушка безопасности на стороне столкновения, что снижает риск травмирования части тела пассажира со стороны столкновения.

### **⚠ Предупреждение**

Когда подушка безопасности срабатывает при столкновении автомобиля, она мгновенно раскрывается на высокой скорости.

- В зоне раскрытия боковой подушки безопасности не должно быть никаких предметов, препятствующих раскрытию.
- Пассажиры передних и боковых сидений заднего ряда не должны держать на руках детей, домашних животных или любые другие предметы, иначе они займут место для расширения подушки безопасности. Взрослые и дети должны соблюдать это требование.
- Оригинальный крючок для одежды в автомобиле можно использовать только для подвешивания легкой одежды, а карманы одежды не должны быть загружены тяжелыми или острыми предметами.
- Не устанавливайте никакие аксессуары на дверь!

### **⚠ Предупреждение**

Неправильное использование сиденья водителя и пассажира на переднем ряду может привести к неправильному функционированию боковой подушки безопасности, что может привести к серьезным травмам.

- Никогда не снимайте сиденье переднего ряда с автомобиля и не меняйте компоненты. ▶

- Если на боковую подушку спинки оказывается чрезмерное давление, боковая подушка безопасности может не сработать должным образом, или вообще не сработать, или сработать, когда она не должна срабатывать.
- Если швы на оригинальной панели сиденья или дверной подушке безопасности повреждены, устраните повреждение как можно скорее у авторизованного дилера Компании. 

## Подушка безопасности для головы



 Примечание  на стр. 29 в начале этого раздела.



Рисунок 30. Левая сторона автомобиля: положение установки и диапазон раскрытия подушки безопасности для головы

В зависимости от комплектации подушки безопасности для головы устанавливаются над дверями со стороны водителя и переднего пассажира в автомобиле → Рисунок 30.

Место установки подушки безопасности для головы отмечено надписью «AIRBAG».

Область, обозначенная красным пунктиром → Рисунок 30 - это зона действия (диапазон расширения) при срабатывании подушки безопасности для головы. Поэтому в этой области нельзя размещать или закреплять никакие предметы.

Когда автомобиль подвергается боковому удару, система активирует подушку безопасности для головы на стороне столкновения.

В случае бокового столкновения подушки безопасности для головы обеспечивают физическую защиту пассажиров передних и задних боковых сидений со стороны столкновения, снижая риск получения травм.

### Предупреждение

Когда подушка безопасности срабатывает при столкновении автомобиля, она мгновенно раскрывается на высокой скорости.

- В области раскрытия подушки безопасности для головы не должно быть предметов, которые могли бы помешать раскрытию подушки безопасности.
- Не прикрепляйте ничего к чехлу подголовника с подушкой безопасности или в пределах его досягаемости.
- Пассажиры боковых сидений в переднем и заднем ряду не должны держать на руках детей, домашних животных или любые другие предметы, иначе они займут место для расширения подушки безопасности. Взрослые и дети должны соблюдать это требование.
- Оригинальный крючок для одежды в автомобиле можно использовать только для подвешивания легкой одежды, а карманы одежды не должны быть загружены тяжелыми или острыми предметами. 

## Безопасность детей

### Введение в тему

В этом разделе содержится информация по следующим темам:

- Тип детского сиденья 34
- Основная информация по установке и использованию детского кресла 35
- Фиксирующее устройство 36
- Крепление детского кресла с помощью ISOFIX 36
- Крепление детского сиденья с помощью Top Tether 38
- Крепление детского кресла ремнем безопасности 38

Детские кресла снижают риск получения травм маленькими детьми в случае аварии. Поэтому при езде с детьми убедитесь, что они сидят в детском кресле!

Пожалуйста, обратите внимание:

- Детские кресла разделены на разные группы в зависимости от роста, возраста и веса ребенка.
- Детское кресло можно закрепить в автомобиле с помощью различных крепежных приспособлений.

В целях безопасности детское кресло всегда следует устанавливать на сиденье заднего ряда → Стр. 35, Основная информация по установке и использованию детского сиденья.

Мы рекомендуем вам использовать детские сиденья из нашего оригинального ассортимента аксессуаров, поскольку они разработаны и одобрены нами для автомобилей, произведенных нами. У авторизованных дилеров компании есть детские кресла для этого автомобиля.

### Предупреждение

Дети могут получить серьезные травмы или даже погибнуть, если система защиты детей не используется для защиты ребенка во время движения автомобиля или если система защиты детей используется ненадлежащим образом. Пожалуйста, обратите внимание:

- Детям младше 12 лет или ростом менее 150 см во время путешествия рекомендуется использовать подходящее детское кресло. Если это правило отличается от местного законодательства, пожалуйста, соблюдайте соответствующие местные правила.
- Всегда используйте систему защиты, соответствующую возрасту, росту и весу вашего ребенка.
- В детском кресле можно разместить только одного ребенка. Никогда не используйте ремень безопасности для удержания более чем одного детского кресла.
- Ни при каких обстоятельствах водитель или пассажир не должны держать ребенка или младенца на руках во время движения автомобиля.
- Никогда не оставляйте ребенка одного в детском кресле без присмотра. 

- Не позволяйте детям кататься без средств защиты. Всегда держите ребенка в правильном сидячем положении во время движения автомобиля и никогда не позволяйте ему стоять или становиться на колени на сиденье. Следует соблюдать особую осторожность, когда дети сидят на переднем сиденье пассажира. Если при таких обстоятельствах произойдет несчастный случай, это может привести к смертельному исходу для детей и других лиц.
- Чтобы максимально защитить детское кресло, необходимо убедиться, что ремень безопасности пристегнут правильно. Всегда следуйте инструкциям производителя детского кресла по правильному использованию ремней безопасности. Если ремень безопасности пристегнут неправильно, даже незначительные аварии могут привести к травмам детей.
- Детское кресло, подвергшееся чрезмерной силе во время аварии, должно быть заменено, даже если на нем нет видимых повреждений, но оно может быть повреждено.

### Подсказка

В разных странах могут быть разные стандарты и правила, касающиеся использования и методов крепления детских сидений. Если описание в данном руководстве отличается от соответствующих местных норм и правил, соблюдайте соответствующие местные нормы. <

### Тип детского сиденья



Примечание  и  на стр. 33 в начале этого раздела.



Рисунок 31. Схематическое изображение детского кресла

Используйте только официально одобренное детское кресло, подходящее для ребенка.

#### Стандарт детских сидений

Детское кресло должно соответствовать стандарту GB27887, а детское кресло, протестированное в соответствии с этим стандартом, должно иметь квалифицированный контрольный знак. Этот контрольный знак может содержать следующие данные детского сиденья:

- Категория по весу,
- Категория по росту,

- Категория одобрения (универсальные, полууниверсальные или для конкретной модели)
- Лицензионный номер.

#### Различие детских кресел по весу

Класс	Вес ребенка
Группа 0	до 10 кг
Группа 0+	До 13 кг
Группа 1	От 9 до 18 кг
Группа 2	От 15 до 25 кг
Группа 3	От 22 до 36 кг

- Вес 0/0+: от рождения и примерно до 18 месяцев оптимальным выбором является детское автокресло, обращенное назад, класса 0/0+ или 0/1 → Рисунок 31.
- Вес 1: после достижения предела веса наиболее подходит для использования с детским креслом группы 1 (4 года и младше) или группы 1/2 (7 лет и младше) со встроенной системой ремней безопасности.
- Вес 2/3: группы 2 и 3 включают детские кресла со спинкой и детские кресла без спинки. Детские кресла со спинкой защищены лучше, чем детские кресла без спинки, поскольку они имеют встроенные направляющие для ремня и боковую обивку. Поэтому мы рекомендуем использовать детские кресла со спинками. Детские кресла группы 2 подходят для детей от 7 лет и младше, а детские кресла группы 3 подходят для детей от 7 лет и старше.

Не все детские кресла соответствуют перечисленным выше весовым категориям, а также не все сиденья подходят для установки в автомобиле. Поэтому важно убедиться, что детское кресло подходит для безопасного сидения детей и может быть надежно установлено в автомобиле.

#### Классификация детских кресел по категории одобрения

Детские кресла можно разделить на универсальные, полууниверсальные или для конкретной модели.

- Универсальность: универсальные детские сиденья можно устанавливать на все автомобили, и их не нужно указывать для конкретных моделей. Универсальные детские кресла с ISOFIX также могут быть закреплены с помощью Top Tether.
- Полууниверсальное: в дополнение к стандартным требованиям универсального разрешения, полууниверсальное разрешение требует устройства безопасности для крепления детского кресла, которое подлежит дополнительному тестированию. Полууниверсальные детские кресла сопровождаются списком применимых типов транспортных средств, и можно использовать только те типы транспортных средств, которые перечислены в таблице.
- Для конкретного автомобиля: Лицензия для конкретного автомобиля требует отдельного динамического испытания детского сиденья для каждого применимого транспортного средства. Детские кресла для конкретных транспортных средств также поставляются со списком применимых типов транспортных средств. <

## Основная информация по установке и использованию детского сиденья



Примечание  и  на стр. 33 в начале этого раздела.



Рисунок 32. Наклейка о подушке безопасности на солнцезащитном козырьке

### Информация об установке детского сиденья

При установке детского сиденья обратите внимание на следующие советы. Следующие советы относятся к детским креслам с любым креплением.

- Внимательно прочитайте и обратите внимание на инструкции по использованию детского сиденья, предоставленные производителем детского кресла. 
- По возможности устанавливайте детские сиденья на заднем сиденье за сиденьем переднего ряда, чтобы дети могли выйти сбоку у бордюра.
- Если детское кресло, обращенное назад, должно использоваться на переднем сиденье пассажира, фронтальная подушка безопасности пассажира переднего ряда должна быть отключена.
- При использовании детского сиденья на переднем сиденье пассажира переднее сиденье должно быть отодвинуто как можно дальше назад. Установите спинку сиденья в вертикальное положение → Стр. 22.
- Если необходимо установить детское кресло на заднем сиденье, оставьте достаточно места для детского кресла. При необходимости сдвиньте сиденье переднего пассажира вперед в нужное положение. Убедитесь, что водитель или пассажир на переднем ряду сидит правильно → Стр. 22.
- Отрегулируйте наклон спинки сиденья так, чтобы детское кресло стояло идеально. → Стр. 22.

### Наклейка о подушке безопасности

На автомобиле может быть наклейка с важной информацией о фронтальных подушках безопасности для пассажиров переднего ряда. Наклейку можно наклеить в следующих местах:

- На солнцезащитном козырьке над водителем и/или передним пассажиром → Рисунок 32.

Перед установкой детского сиденья, обращенного назад, всегда обращайтесь внимание на предупреждающее сообщение → .

### Опасность перевозки детей на переднем сиденье пассажира

Если детское кресло, обращенное назад, используется на сиденье переднего пассажира, срабатывание фронтальной подушки безопасности переднего пассажира может привести к серьезной травме или даже смерти ребенка → .

При установке детского сиденья, обращенного назад, на сиденье переднего пассажира в особых случаях убедитесь, что фронтальная подушка безопасности переднего пассажира отключена.

Если детское кресло, обращенное вперед, используется на переднем сиденье пассажира, установите детское кресло на максимально возможном расстоянии от фронтальной подушки безопасности переднего пассажира. В противном случае при раскрытии фронтальной подушки безопасности переднего пассажира дети могут получить серьезные травмы → .

### Опасность при срабатывании боковой подушки безопасности

При срабатывании боковой подушки безопасности быстрое раскрытие подушки безопасности может ударить ребенка по голове и серьезно травмировать его → .

#### Опасность

Установка детского кресла на сиденье переднего пассажира и вождение автомобиля с детьми повышает риск серьезных или смертельных травм детей в случае аварии!

- Всегда выключайте фронтальную подушку безопасности переднего ряда пассажиров. Если фронтальная подушка безопасности переднего пассажира не может быть отключена, не садитесь за руль с ребенком в детском кресле на сиденье переднего пассажира.
- Сдвиньте и поднимите сиденье пассажира переднего ряда как можно дальше назад, чтобы оно оказалось как можно дальше от фронтальной подушки безопасности.
- Установите спинку сиденья в вертикальное положение.

#### Предупреждение

Неправильная установка детского сиденья может привести к травмам пассажиров.

- Всегда устанавливайте детское кресло в строгом соответствии с инструкциями по установке и предупреждениями производителя детского сиденья.

#### Предупреждение

Использование обращенного вперед детского кресла на переднем сиденье пассажира может привести к серьезной травме пассажира.



- Сдвиньте и поднимите сиденье пассажира переднего ряда как можно дальше назад, чтобы оно оказалось как можно дальше от фронтальной подушки безопасности.
- Установите спинку сиденья в вертикальное положение.
- Детские сиденья должны быть одобрены производителем детских кресел для использования с фронтальными или боковыми подушками безопасности.

#### Предупреждение

Во избежание травмирования детей при срабатывании боковой или головной подушки безопасности необходимо: 

- Убедитесь, что дети не находятся в зоне раскрытия подушки безопасности → Стр. 29.
- Не кладите ничего в зону раскрытия боковой подушки безопасности. 

### Фиксирующее устройство

 Примечание  и  на стр. 33 в начале этого раздела.

Крепления, используемые для безопасной установки детских сидений, могут различаться в зависимости от страны.

#### Обзор креплений

- ISOFIX: ISOFIX – это стандартизированное анкерное устройство, которое быстро и безопасно фиксирует детское кресло в автомобиле.

Детское кресло оснащено двумя жесткими удерживающими рычагами, которые вставляются в кольцо ISOFIX между боковым сиденьем заднего ряда и спинкой сиденья. Анкерные соединения ISOFIX можно найти на → Стр. 36. При необходимости крепление ISOFIX также может быть дополнено Top Tether и креплением для ножки.

- Трехточечные автоматические ремни безопасности: по возможности следует использовать крепления ISOFIX для крепления детского кресла, поскольку они превосходят только трехточечные автоматические ремни безопасности → Стр. 38.

#### Дополнительное крепление:

- Top Tether: пропустите верхний трос через спинку заднего сиденья и закрепите его в точке крепления на задней стороне заднего сиденья с помощью крючка → Стр. 38. Стопорное кольцо Top Tether помечено значком якоря.
- Ножка: некоторые детские кресла опираются на пол автомобиля с помощью одной опорной ножки. Опорная ножка может предотвратить опрокидывание детского кресла вперед в случае столкновения. Детские кресла с опорными ножками можно использовать только на передних сиденьях и боковых задних сиденьях → .

#### Рекомендуемые крепления для детских кресел

Мы рекомендуем закреплять детское кресло следующим образом:

- Детское сиденье или детское кресло, обращенное назад: ISOFIX и ножка.
- Детское кресло, обращенное вперед: ISOFIX и верхний трос, а также опорная ножка, если необходимо.

### Предупреждение

Неправильное использование ножки может серьезно травмировать и даже убить ребенка.

- Убедитесь, что ножки правильно и надежно установлены. 

## Крепление детского кресла с помощью ISOFIX



 Примечание  и  на стр. 33 в начале этого раздела.



Рисунок 33. На автомобильном сиденье: маркировка крепления детского кресла ISOFIX

#### ISOFIX Installation Overview

The following table shows where and how the ISOFIX child seats are installed on each seat in the vehicle. – 



Рисунок 34 Схематическое изображение: установка детского кресла Isofix с удерживающими рычагами



Класс	Размерный класс	Сиденье переднего ряда	Боковое сиденье заднего ряда	Среднее сиденье заднего ряда
Класс 0: до 10 кг	E	×	IL-SU	×
Класс 0+: до 13 кг	E	×	IL-SU	×
	D	×		×
Уровень 1: от 9 до 18 кг	C	×	IL-SU IUF	×
	D	×		×
	C	×		×
	B	×		×
	B1	×		×
Уровень 2: от 15 до 25 кг	A	×	IL-SU	×
	–	×		×
Уровень 3: от 22 до 36 кг	–	×	IL-SU	×

- Размерный класс: Рост соответствует массе тела, разрешенной детским креслом. Для детских кресел с универсальным или полууниверсальным допуском инструкции по высоте указаны на контрольном знаке ECE. Соответствующие детские кресла имеют маркировку с указанием роста.
- X: Сиденье не подходит для крепления детского кресла ISOFIX этой группы.
- IL-SU: сиденье подходит для установки детских кресел ISOFIX с полууниверсальным допуском. Пожалуйста, обратите внимание на соответствующий список моделей производителя детского сиденья.
- IUF: это сиденье подходит для установки универсального детского кресла ISOFIX и крепится с помощью Top Tether.
- Обращайте внимание на подсказки и следуйте им → Стр. 35, Основная информация по установке и использованию детского кресла. При необходимости снимите крышку крепления ISOFIX.
- Прижмите фиксирующий рычаг детского кресла к креплению ISOFIX в направлении, указанном стрелкой → [Рисунок 34](#). Детское кресло должно быть надежно зафиксировано со слышимым щелчком.  
– Возьмитесь за обе стороны детского сиденья для проверки на надежность и проверьте, надежно ли закреплено детское сиденье. <

#### Установка детского кресла с ISOFIX

Место установки крепления ISOFIX отмечено символом → [Рисунок 33](#).

## Крепление детского сиденья с помощью Top Tether

Примечание  и  на стр. 33 в начале этого раздела.





Рисунок 35. Спинка заднего сиденья: фиксирующее кольцо верхнего троса

Детское кресло ISOFIX с универсальным одобрением может быть закреплено на креплении ISOFIX, а также может быть закреплено с помощью верхнего троса.

Трос может быть закреплен только на предустановленном для этого фиксирующем кольце. Фиксирующее кольцо для верхнего троса маркируется символом , при необходимости, словами «TOP TETHER».

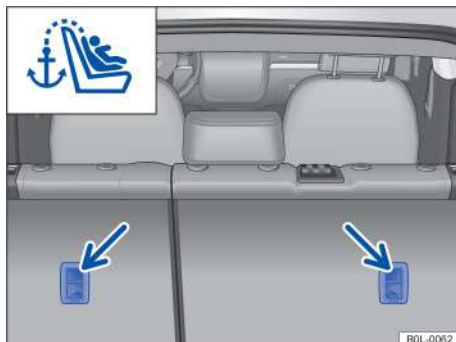
- Обращайте внимание на подсказки и следуйте им → Стр. 35, Основная информация по установке и использованию детского сиденья.
- Отпустите спинку сиденья и слегка потяните ее вперед → Стр. 55.

- Снимите подголовник заднего сиденья, на котором должно быть установлено детское кресло, и поместите его в безопасное место внутри автомобиля. → Стр. 52.
- Потяните верхний анкерный ремень детского сиденья назад между спинкой и шторкой багажника и втяните его в багажник. При необходимости снимите шторку багажника → Стр. 114.
- Вставьте удерживающий рычаг детского сиденья в точку крепления ISOFIX в направлении стрелки → Рисунок 34. Детское кресло должно быть надежно зафиксировано со слышимым щелчком.
- Прикрепите крючок верхнего удерживающего ремня к фиксирующему кольцу на спинке сиденья заднего ряда в багажнике. → Рисунок 35.
- Верните спинку сиденья в исходное положение и сильно нажмите на нее, чтобы зафиксировать.
- Плотно затяните анкерный ремень, чтобы верхняя часть детского сиденья плотно прилегала к спинке сиденья.



Установите подголовник сиденья на место сразу после снятия детского сиденья. → Стр. 52.

### Предупреждение

Используйте только специальные стопорные кольца, предварительно установленные в автомобиле, для крепления верхнего анкерного ремня, так как несоблюдение этого правила может привести к серьезной травме.

- Не подсоединяйте более одного верхнего троса к одному и тому же фиксирующему кольцу.
- Не закрепляйте ремень безопасности ребенка на кольце крепления багажа.

## Крепление детского кресла ремнем безопасности

Примечание  и  на стр. 33 в начале этого раздела.

Если вы хотите использовать в своем автомобиле детское кресло с универсальным одобрением (u), убедитесь, что детское кресло одобрено для соответствующего сиденья. Необходимую информацию можно найти на оранжевой контрольной маркировке ECE на детском сиденье. Пожалуйста, обратитесь к таблице ниже, чтобы найти способ установки.

Группа	Вес ребенка	Сиденье переднего ряда		Сиденья заднего ряда
		Фронтальная подушка безопасности переднего пассажира активирована	Фронтальная подушка безопасности переднего пассажира деактивирована	
Группа 0	до 10 кг	x	u	u
Группа 0+	до 13 кг	x	u	u
Группа 1	назад	от 9 до 18 кг	x	u
	вперед	от 9 до 18 кг	u	x



Группа	Вес ребенка	Сиденье переднего ряда		Сиденья заднего ряда
		Фронтальная подушка безопасности переднего пассажира активирована	Фронтальная подушка безопасности переднего пассажира деактивирована	
Группа 2	от 15 до 25 кг	и	х	и
Группа 3	от 22 до 36 кг	и	х	и

и: универсальный; Х: Это сиденье не подходит для установки детского сиденья в этом классе

**Крепление детского кресла ремнем безопасности**

- Обращайте внимание на подсказки и следуйте им → Стр. 35, Основная информация по установке и использованию детского сиденья.
- Всегда пристегивайте ремень безопасности правильно или через детское кресло в соответствии с инструкциями производителя детского кресла.
- Будьте осторожны, чтобы не перекрутить ремень безопасности.
- Вставьте стопорный язычок в пряжку ремня безопасности соответствующих сидений и услышите, как фиксирующий язычок защелкнется.



## Инструкции по работе в случае возникновения чрезвычайной ситуации

### Обеспечение безопасности людей и автомобиля

Автомобиль должен эксплуатироваться в строгом соответствии с соответствующими правилами техники безопасности при поломке. Например, во многих странах в случае поломки транспортного средства необходимо включать лампы аварийной сигнализации и надевать светоотражающие жилеты → Стр. 40.

#### Контрольный список

Чтобы обеспечить свою безопасность и безопасность всех, кто находится в вашем автомобиле, всегда действуйте в следующем порядке → ▲:

1. Припаркуйте автомобиль на подходящей поверхности в стороне от основной полосы движения → ▲.
2. Включите аварийную сигнальную лампу кнопкой  → Стр. 11.
3. Установите стояночный тормоз → Стр. 97.
4. Переведите рычаг переключения передач в нейтральное положение → Стр. 82 или переведите рычаг переключения передач в положение P → Стр. 83.
5. Выключите двигатель и выньте ключ из замка зажигания → Стр. 77.
6. Все пассажиры должны выйти из автомобиля и ждать в безопасном месте, например, за защитным ограждением. Обратите внимание на национальные правила, касающиеся сигнальных светоотражающих жилетов.
7. Выходя из автомобиля, всегда берите с собой все ключи от автомобиля.
8. Треугольный предупреждающий знак устанавливается в соответствующем месте для привлечения внимания водителей проезжающих мимо транспортных средств.
9. Дайте двигателю достаточно остыть. При необходимости обратитесь к авторизованному дилеру Компании.

Лампы аварийной сигнализации должны быть включены во время буксировки автомобиля, но лампы указателей поворота все же могут использоваться для указания направления поворота и смены полосы движения. Временно выключите лампы аварийной сигнализации, пока работает лампа указателя поворота.

Лампы аварийной сигнализации следует включать в следующих случаях:

- Когда впереди идущее транспортное средство внезапно замедляет ход или ожидает в конце движения из-за пробки, включите аварийную световую сигнализацию, чтобы привлечь внимание водителя следующего транспортного средства.
- В случае чрезвычайной ситуации.
- В случае поломки автомобиля.
- В случае трогания с места или буксировки других транспортных средств. Всегда используйте аварийные световые сигналы в соответствии с местными правилами.

Всегда используйте аварийные сигнальные лампы в соответствии с местными правилами..

При выходе из строя аварийной световой сигнализации следует принять другие соответствующие меры для привлечения внимания других участников дорожного движения при условии соблюдения ими правил дорожного движения.

#### ▲ Предупреждение

Остановка вашего автомобиля из-за поломки увеличивает риск аварии, где вы подвергаете опасности себя и других участников дорожного движения.

- Остановите автомобиль, как только это будет практически возможно и безопасно.
- Припаркуйте автомобиль в безопасном месте вдали от основной полосы движения.
- Включите аварийные сигнальные лампы.
- Во время запираания автомобиля следите за тем, чтобы дети и люди, нуждающиеся в помощи, не находились в автомобиле. В экстренных случаях не запирайте вышеупомянутых лиц в автомобиле, в противном случае человек, находящийся внутри, может пострадать от высокой или низкой температур, а также очень уязвим для травм и болезней.

#### ▲ Предупреждение

Игнорирование любого из приведенных выше контрольных списков может привести к травме или смерти!

- Строго соблюдайте приведенную выше таблицу и правила техники безопасности.

#### ▲ Предупреждение

Температура компонентов выхлопной системы чрезвычайно высока при работающем двигателе, что может легко привести к пожару и ожогам!

- При парковке автомобиля следите за тем, чтобы компоненты выхлопной системы не касались каких-либо горючих материалов, таких как сухая трава под автомобилем. ▶

## Подсказка

Если вам нужно толкнуть автомобиль, не нажимайте ладонью на задние фонари, задний спойлер и большую поверхность стальной пластины двери багажника. В противном случае автомобиль может быть поврежден, а задний спойлер может отсоединиться.



Если лампы аварийной сигнализации остаются включенными в течение длительного периода времени, установленная на автомобиле аккумуляторная батарея 12 В быстро разряжается, даже если зажигание выключено.



В зависимости от типа автомобиля и комплектации, при полностью выжатой педали тормоза на скорости выше прилб. 80 км/ч, аварийная сигнализация может мигать, чтобы предупредить следующий автомобиль. Если состояние торможения сохраняется постоянно и когда скорость автомобиля падает ниже прилб. 10 км/ч автоматически включается аварийная сигнальная лампа, а лампа стоп-сигнала продолжает гореть. Если автомобиль ускоряется, лампа аварийной сигнализации автоматически выключается. <

## Огнетушитель

Огнетушитель должен быть надежно закреплен в автомобиле..

Огнетушители должны соответствовать нормативным требованиям, а срок их годности необходимо регулярно проверять, чтобы убедиться, что они готовы к использованию. Срок годности указан на контрольной этикетке огнетушителя.

## Предупреждение

Предметы, не закрепленные в автомобиле при резком ускорении или экстренном торможении, могут быть выброшены из исходного положения и серьезно травмировать пассажиров автомобиля!

- Огнетушители, светоотражающие сигнальные жилеты, аптечки и знак аварийной остановки должны быть надежно закреплены в соответствующих местах хранения.
- Обязательно храните светоотражающий жилет в автомобиле на случай непредвиденных обстоятельств. <

## Аварийное оборудование



Рисунок 36. Багажник: знак аварийной остановки

### Аптечка первой помощи

В зависимости от типа автомобиля аптечка может храниться в вещевом отсеке, на стационарной подставке или под полом багажника.

Аптечка первой помощи должна соответствовать всем правилам, и регулярно проверяйте срок годности лекарств в аптечке.

### Знак аварийной остановки

В зависимости от типа автомобиля в багажнике может находиться знак аварийной остановки. Откройте дверь багажного отделения и выньте знак аварийной остановки. → Рисунок 36.

Знак аварийной остановки должен соответствовать закону.

После использования знака аварийной остановки его следует положить обратно в багажник.

### Светоотражающий предупредительный жилет

В зависимости от моделей и комплектации светоотражающий жилет можно хранить в ящике для хранения на панели обивки передней двери → Стр. 8.

Светоотражающий предупредительный жилет должен соответствовать закону.

# Отпирание и запираение автомобиля

## Автомобильный ключ

### Функции автомобильного ключа



Рисунок 37 Дистанционный ключ

Обозначения к Рисунку 37:

- 1 Кнопка управления центральным замком дверей: отпереть автомобиль
- 2 Отдельная кнопка отпирания багажника
- 3 Кнопка управления центральным дверным замком: запереть автомобиль
- 4 Кнопка раскладывания механического ключа
- 5 Световой индикатор: мигает при нажатии кнопки

### Отпирание или запираение автомобиля снаружи

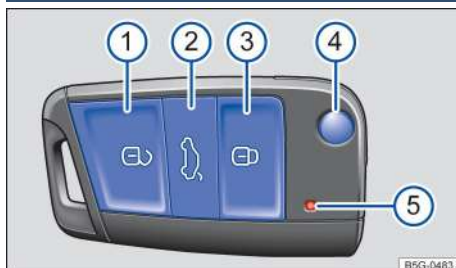
- Отпирание: Нажмите кнопку
- Запираение: Нажмите кнопку
- Нажмите кнопку → Стр. 47, Отпирание двери багажника.
- Отпирание: все указатели поворота мигают дважды.
- Запираение: все указатели поворота мигают один раз.

### **⚠ Предупреждение**

Необходимо соблюдать осторожность при использовании ключа, так как неправильное использование или обращение могут привести к несчастным случаям или травмам..

- Выходя из автомобиля, всегда берите с собой все ключи от автомобиля, чтобы дети или другие люди в автомобиле не могли запереть дверь и дверь багажника, запустить двигатель, включить зажигание, управлять электрооборудованием, таким как двери и окна.
- Никогда не оставляйте детей или людей, нуждающихся в помощи, одних в автомобиле. В чрезвычайной ситуации дети и люди, нуждающиеся в помощи, могут оказаться в ловушке внутри автомобиля и не смогут безопасно эвакуироваться или спасти себя. Например, при сезонных изменениях в салоне закрытого автомобиля может быть очень холодно или жарко, в результате чего пассажиры могут получить травмы, болезни и даже смерть, особенно это касается детей.
- Никогда не вынимайте ключ из замка зажигания во время движения автомобиля! В противном случае возможны аварии, так как рулевое колесо может внезапно заблокироваться, и автомобиль не сможет повернуть.

### **! Подсказка**

Каждый автомобильный ключ содержит электронные компоненты, поэтому важно, чтобы ключи были должным образом защищены от повреждений, влаги и сильной вибрации. <

### Замена батарейки ключа



Рисунок 38 Автомобильный ключ: замена батарейки-таблетки

Обозначения к Рисунку 38:

- 1 Накладка
- 2 Батарейка

Рекомендуется обратиться к авторизованному дилеру Компании для замены батареи → **!**.

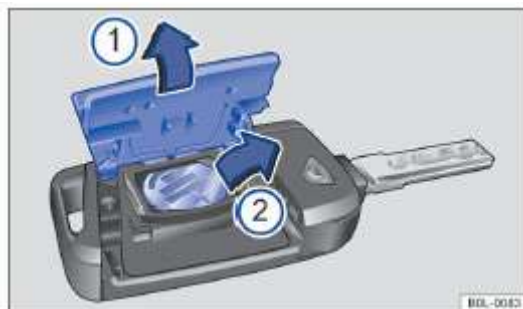
- Выньте механический ключ нажатием кнопки.
- Снимите накладку **1** → **!**.
- Извлеките батарейку-таблетку из батарейного отсека **2**.
- Поместите новую батарейку в батарейный отсек. → **!**.
- Прижмите накладку обратно к корпусу ключа и зажмите ее **1**.

### **⚠ Опасность**

Если вы случайно проглотите батарейку диаметром 20 мм или другие литиевые батареи, это может вызвать отравление и даже смерть за короткое время!

- Обязательно безопасно храните ключи, кольца для ключей, батарейки, запасные батарейки и другие батарейки диаметром более 20 мм. Храните их в недоступном для детей месте.
- Если вы случайно проглотили батарею, как можно скорее обратитесь за медицинской помощью.

### **! Подсказка**

- Неправильная замена батареи может привести к повреждению ключа автомобиля.
- Всегда устанавливайте батарею правильно, как описано выше. Повреждение ключа из-за самостоятельной замены батареек не покрывается гарантией.



С отработанными батареями необходимо обращаться в строгом соответствии с соответствующими положениями закона об охране окружающей среды. <

## Синхронизация ключей автомобиля

Если автомобиль больше не отпирается или не запирается дистанционным ключом, синхронизируйте ключи автомобиля или замените батарейку-таблетку. → Стр. 41.

- Выньте механический ключ нажатием кнопки.
- Снимите кожух ручки водительской двери → Стр. 45.
- Встаньте возле автомобиля.
- Нажмите кнопку на ключе .
- Отоприте автомобиль ключом от автомобиля.
- Установить накладку ручки двери водителя → Стр. 45.

Процесс синхронизации ключей завершен. ◀

## Решение проблем

### Автомобиль не может быть заперт или отперт

Радиоуправлению могут мешать препятствия, плохие погодные условия или передатчики, работающие в том же диапазоне в автомобиле (например, устройства мобильной связи).

Или: центральный замок двери управляет кратковременным автоматическим закрыванием для предотвращения перегрузки.

- Закройте дверь водителя.
- Или: Синхронизируйте ключ автомобиля → Стр. 42.

### Не мигает индикатор в ключе

Если индикатор в ключе не мигает при нажатии кнопки, это означает, что батарейку в ключе необходимо заменить → Стр. 41. ◀

## Система бесключевого доступа

### Введение в тему

В этом разделе содержится информация по следующим темам:

- Отпирание и запирание автомобиля с бесключевым доступом 42
- Решение проблем 43

Система бесключевого доступа позволяет запирать или отпирать автомобиль без ключа. Поэтому необходимо иметь действующий ключ от автомобиля в пределах зоны обнаружения автомобиля. ◀

## Отпирание и запирание автомобиля с бесключевым доступом



Рисунок 39. Система отпирания/запирания автомобиля с бесключевым доступом: диапазон обнаружения



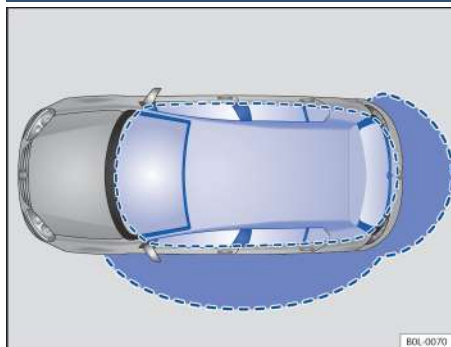

Рисунок 40. Дверная ручка: функциональная кнопка доступа без ключа

### Отпирание и запирание автомобиля

#### Отпирание:

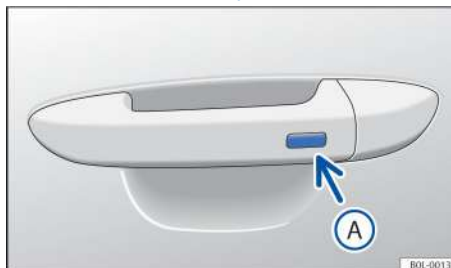
- Нажмите функциональную кнопку на ручке двери → Рисунок 40 .

#### Запирание:

- Выключите зажигание.
- Закройте дверь водителя.
- Нажмите функциональную кнопку  на ручке двери водителя.

Все указатели поворота мигают дважды, указывая на то, что автомобиль отпирается, и мигают один раз, указывая на то, что автомобиль заперт.

#### Отпирание и запирание двери багажника



Если автомобиль заперт, а действующий ключ от автомобиля находится в зоне обнаружения → Рисунок 39, система автоматически отпирает багажник при нажатии кнопки.

Дверь багажника автоматически запирается после закрытия.

Если автомобиль полностью отперт, дверь багажника не будет автоматически запирается при закрытии. ▶

## Временное отключение бесключевого доступа

Чтобы предотвратить несанкционированное отпирание и запуск автомобиля, временно отключите систему бесключевого доступа, как описано ниже.

- Запирите автомобиль кнопкой  на ключе от автомобиля.
- Кроме того, можно нажать функциональную кнопку на ручке двери водителя в течение пяти секунд. → [Рисунок 40](#) .
- Временно отключите систему бесключевого доступа.
- Подождите не менее десяти секунд, прежде чем снова нажать функциональную кнопку на ручке двери водителя, чтобы проверить закрытие. Дверь в это время не должна открываться.

При следующем отпирании автомобиля его можно будет отпереть только ключом от автомобиля. Отпирание автомобиля повторно активирует систему бесключевого доступа.

 Как только автомобиль будет заперт, функция разблокировки системы бесключевого доступа будет отключена на несколько секунд, чтобы проверить, успешно ли заперт автомобиль.

 Если на дисплее приборной панели появляется сообщение «Функция бесключевого доступа не работает», это может означать функциональную неисправность в системе бесключевого доступа. Пожалуйста, свяжитесь с авторизованным дилером компании для технического обслуживания.

 Если в автомобиле нет действительного ключа автомобиля или если система не определяет наличие ключа автомобиля в автомобиле, на дисплее приборной панели будет отображаться соответствующая информация. → Стр. 77

 Для автомобилей с автоматической коробкой передач автомобиль можно запереть, только когда рычаг переключения передач находится в положении P. □ ◀

## Решение проблем

Сбой системы бесключевого доступа

Не работает функциональная кнопка на ручке двери

- Пожалуйста, посетите авторизованного дилера компании для капитального ремонта. ◀

## Система центрального замка дверей

### Введение в тему

В этом разделе содержится информация по следующим темам:

- Автоблокировка и авторазблокировка 44
- Кнопка управления центральным замком 44
- Ручное отпирание и запираение двери водителя 45

- Аварийное закрытие передних и задних дверей 45
- Блокировка дверей для безопасности детей 46
- Решение проблем 46

В случае выхода из строя ключа автомобиля или центрального замка двери и дверь багажника можно отпереть или отпереть вручную.

Все двери и дверь багажника можно централизованно отпереть или запереть с помощью центрального замка.

Автомобиль можно запереть только при выключенном зажигании или когда водитель покидает автомобиль после выключения двигателя.

Символ на приборной панели → Стр. 15 указывает на то, что одна или несколько дверей не закрыты должным образом.  Не продолжайте движение! Откройте соответствующую дверь и снова закройте ее.

Символ по-прежнему будет гореть при выключенном зажигании и гаснет примерно через десять секунд после закрытия всех дверей и запираения автомобиля.

### Предупреждение

Двери, которые не закрыты во время движения автомобиля, могут внезапно открыться сами по себе, что может привести к серьезным травмам или смерти!

- немедленно остановитесь и закройте двери.
- Убедитесь, что все двери закрыты и заблокированы, а плотно закрытая дверь должна находиться на одном уровне с окружающей прилегающей частью кузова.
- Будьте осторожны при закрытии двери, чтобы убедиться, что между дверью и дверной рамой никого нет, чтобы избежать травм.

### Предупреждение

Двери, удерживаемые в открытом состоянии дверным стопором, могут внезапно закрыться при сильном ветре или при парковке автомобиля на склоне, что может привести к травмам!

- Всегда беритесь за ручку двери, открывая и закрывая дверь.

### Предупреждение

Диапазон открывания/закрывания двери и двери багажника опасен, поэтому будьте осторожны, чтобы не пораниться во время работы.

- Открывая и закрывая дверь и дверь багажника, будьте осторожны, чтобы никто не находился между дверью или дверью багажника и дверной рамой.

### Предупреждение

Неправильное использование центрального замка может привести к серьезным травмам.

- Центральная система блокировки дверей может запирает все двери. Запираение автомобиля изнутри может предотвратить непреднамеренное открытие двери и предотвратить незаконное проникновение в автомобиль других лиц. Однако в случае аварии или чрезвычайной ситуации запертые двери также могут задержать спасение пассажиров.
- Никогда не оставляйте детей или людей, нуждающихся в помощи, одних в автомобиле, используя кнопку управления центральным замком, чтобы запереть все двери внутри автомобиля. Это может привести к тому, что они застрянут внутри автомобиля и могут подвергнуться воздействию сильной жары или холода.



- Температура внутри запертого автомобиля может быть очень высокой или очень низкой, а пассажиры чрезвычайно уязвимы для травм и болезней и даже смерти, особенно это касается детей.
- Никогда не оставляйте никого в запертом автомобиле. В случае чрезвычайной ситуации люди, которые остаются в автомобиле, могут быть зажаты внутри автомобиля и не смогут безопасно эвакуироваться или спасти себя.

### Подсказка

Будьте осторожны при снятии и установке компонентов после аварийного ручного закрытия или открытия дверей, чтобы не повредить автомобиль

## Кнопка управления центральным замком





Примечание  и  на стр. 43 в начале этого раздела.



Рисунок 41. На двери водителя: кнопка управления центральным замком

## Автоблокировка и авторазблокировка

Примечание  и  на стр. 43 в начале этого раздела.

### Автоблокировка

Двери автомобиля будут заблокированы автоматически, когда скорость автомобиля достигнет 15 км/ч. Если автомобиль заперт, контрольная лампа  в кнопке управления центральным замком дверей горит желтым цветом.

### Авторазблокировка

Все двери автомобиля будут разблокированы автоматически при следующих условиях:

- Когда автомобиль остановлен и ключ от автомобиля извлечен из замка зажигания.
- Для автомобилей с автоматической коробкой передач: когда рычаг переключения передач находится в положении Р и зажигание выключено.
- или: когда автомобиль остановлен и кнопка  нажимается до тех пор, пока не погаснет желтая контрольная лампа.
- или: при нажатии на ручку двери.
- или: в случае аварии и срабатывания подушки безопасности → Стр. 46.

После срабатывания подушки безопасности функция автоматической разблокировки может облегчить спасателям доступ в автомобиль..

Обозначения к Рисунку 41:

 Отпирание/запирание автомобиля.

Когда все двери закрыты, кнопка управления центральным замком будет нормально работать независимо от того, включено зажигание или выключено.

Если автомобиль был заперт ключом от автомобиля, кнопка управления центральным замком не работает.



Если автомобиль был заперт внутри с помощью ключа управления центральным замком двери,

- Когда все двери закрыты и заперты, контрольная лампа  в кнопке загорится желтым цветом.

Дверь можно разблокировать и открыть изнутри, потянув за ручку двери. Индикатор  в кнопке гаснет. Неоткрытые двери остаются запертыми и не могут быть открыты снаружи.

Открытая дверь водителя при этом не будет заперта.

## Ручное отпирание и запирание двери водителя

Примечание  и  на стр. 43 в начале этого раздела.



Рисунок 42. Ручка двери водителя: скрытый дверной цилиндр замка



Рисунок 43. Ручка водительской двери: снятие накладки

При ручном запирании замка двери водителя все двери одновременно запираются, а при ручном отпирании двери водителя открывается только замок двери водителя.

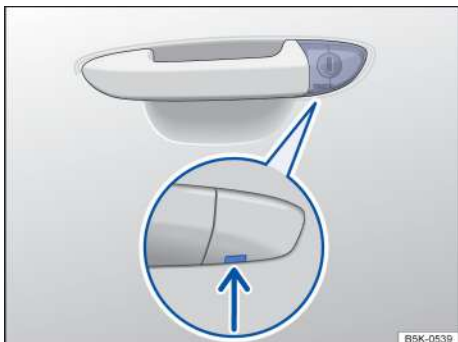
- Тяните дверную ручку наружу, пока накладка не будет снята.
- Вставьте головку ключа в паз ручки водительской двери снизу.
- Поместите указательный палец под головку ключа.
- Используйте ключ автомобиля, чтобы приподнять накладку в направлении, указанном стрелкой. → Рисунок 43.
- Вставьте ключ автомобиля в цилиндр замка, чтобы отпереть или запереть автомобиль..
- Тяните дверную ручку и установите на место накладку.

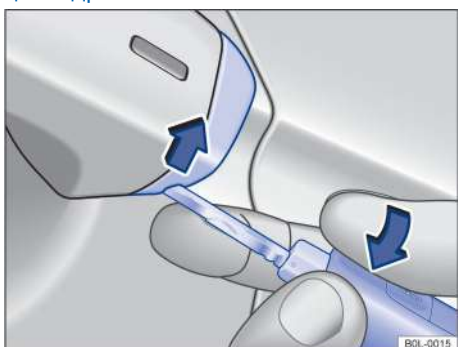

Бесключевой доступ не активируется, когда автомобиль запирается вручную → Стр. 42.

### Условия при отпирании автомобиля вручную

- Аварийный пуск должен выполняться после разблокировки → Стр. 77.

Система ETD распознает действительный ключ автомобиля. 

## Аварийное закрытие передних и задних дверей

Примечание  и  на стр. 43 в начале этого раздела.





Рисунок 44. На торце правой задней двери: аварийное запирание автомобиля ключом от автомобиля

Передние и задние двери можно запереть вручную соответственно.

- Откройте дверь.
- Вставьте головку ключа в паз → Рисунок 44  и нажимайте внутрь в направлении стрелки до тех пор, пока фиксирующее устройство в пазу не защелкнется.
- Закройте дверь.
- Проверьте, заперта ли дверь.
- При необходимости заблокируйте другие двери, как описано выше..
- При первой возможности проверьте автомобиль у авторизованного дилера Компании..

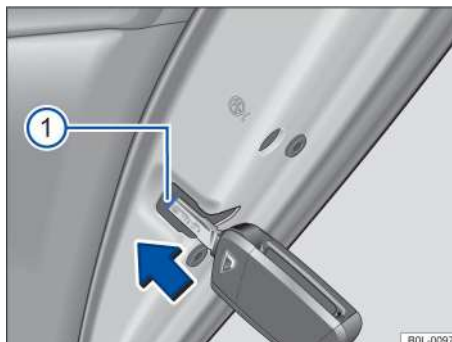

Разблокируйте автомобиль или откройте соответствующую дверь изнутри, запертая вручную дверь снова будет разблокирована.



Дверь можно отпереть и открыть изнутри автомобиля, потянув за ручку открывания двери. 



## Блокировка дверей для безопасности детей

Примечание  и  на стр. 43 в начале этого раздела.



Рисунок 45. Замок для безопасности детей: **A** задняя левая дверь, **B** задняя правая дверь

Обозначения к Рисунку 45:

- 1 Блокировка дверного замка для безопасности детей.
- 2 Разблокировка дверного замка для безопасности детей.

Замок для безопасности детей может предотвратить открытие ребенком задней двери в автомобиле во время вождения.

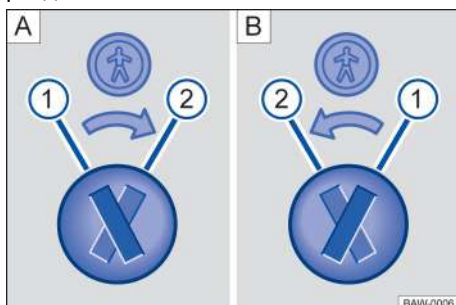
Задние двери можно открыть только снаружи при включенном замке для безопасности детей.

### Блокировка и разблокировка дверного замка для безопасности детей

– Откройте автомобиль и откройте соответствующие задние двери.



– Поверните паз в нужное положение.

### Предупреждение

Задняя дверь не может быть открыта изнутри автомобиля, когда активирована блокировка замка для безопасности детей.

- Запирая автомобиль, не оставляйте детей или людей, нуждающихся в помощи, одних в автомобиле; в противном случае они могут застрять внутри. В чрезвычайной ситуации эти люди могут быть не в состоянии эвакуироваться из автомобиля или спастись самостоятельно. Люди, оказавшиеся в ловушке в автомобиле, могут подвергаться воздействию сильной жары или холода.
- Температура внутри запечатого автомобиля может быть очень высокой или очень низкой, и люди в автомобиле чрезвычайно уязвимы для травм и болезней и даже смерти, особенно дети.

## Решение проблем

Примечание  и  на стр. 43 в начале этого раздела.

### Лампа указателей поворота не мигает

Если лампа указателей поворота не мигает, когда автомобиль заперт:

- По крайней мере, одна дверь не закрыта.
- Или: При закрытии все двери и окна не были полностью закрыты.

### Автоматическая блокировка автомобиля

При соблюдении любого из следующих условий автомобиль снова автоматически запирается примерно через 45 секунд..

- Автомобиль разблокирован, но не заведен.
- Замок зажигания не включен.
- Дверь багажника не открыта.
- Автомобиль отпирается вручную через личинку дверного замка.

### Реакция автомобиля на запираение другим ключом от автомобиля



Система бесключевого доступа: если вы запираете автомобиль снаружи другим ключом, ключ внутри автомобиля будет заблокирован, и двигатель нельзя будет запустить. → Стр. 77. Для активации внутреннего ключа для запуска двигателя, нажмите кнопку  на ключе внутри автомобиля.

### Заблокированный автомобиль после срабатывания подушки безопасности

Если подушка безопасности сработает в результате аварии, автомобиль будет автоматически разблокирован. В зависимости от степени повреждения автомобиля после аварии можно запереть следующим образом:

- Выключите зажигание и снова включите его.

 Бесключевой доступ может не отпереть или запирать автомобиль, если аккумулятор 12 В, установленный на автомобиле, или батарейка-таблетка в ключе автомобиля разряжены или вышли из строя. Автомобиль можно отпереть или заблокировать вручную → Стр. 43.

 Если в автомобиле нет действительного ключа от автомобиля или система не распознает ключ от автомобиля в автомобиле, на дисплее приборной панели будет отображаться соответствующая информация. Это также может произойти, если ключ автомобиля заблокирован другими радиосигналами (например, от мобильных телефонов и т. д.) или закрыт какими-либо предметами (например, ящиками из алюминиевого сплава, ноутбуками, портфелями и т. д.). → Стр. 77. 

## Багажник

### Введение в тему

В этом разделе содержится информация по следующим темам:

- Открывание и закрывание двери багажника 47
- Аварийное отпирание двери багажника 48
- Решение проблем 48

Дверь багажника и двери можно отпереть и запереть одновременно. 

### ⚠ Предупреждение

Будьте осторожны и действуйте правильно при отпирании двери багажника, ее открытии или закрытии, иначе могут произойти несчастные случаи и серьезные травмы.

- Поэтому необходимо быть осторожным при закрытии двери багажника, чтобы никто не находился между дверью багажника и дверной рамой во избежание травм.
- Закрыв дверь багажника, внимательно проверьте, чтобы она была закрыта и плотно заперта, чтобы предотвратить самопроизвольное открытие во время движения. Закрытая дверь багажника должна находиться на одном уровне с прилегающей областью кузова.
- Дверь багажника всегда должна быть закрыта, когда автомобиль работает, чтобы предотвратить попадание вредных выхлопных газов в автомобиль!
- Всегда закрывайте и запирайте дверь багажника и все двери, когда автомобиль не используется. Перед закрытием убедитесь, что в автомобиле никого нет.
- Не позволяйте детям играть в одиночку в автомобиле или рядом с ним, когда дверь багажника открыта. Дети могут попасть в багажник и закрыть дверь багажника. Температура внутри запертого автомобиля может быть очень высокой или очень низкой, а пассажиры чрезвычайно уязвимы для травм, болезней и даже смерти, особенно маленькие дети.
- Никогда не оставляйте ребенка или человека, нуждающегося в помощи, одних в автомобиле, так как они могут запереть автомобиль ключом от автомобиля или кнопкой центрального замка двери и, таким образом, застрять в автомобиле.

### ⚠ Предупреждение

Неправильное отпирание или открывание крышки багажника или без присмотра может привести к серьезной травме.

- Когда на двери багажника установлена багажная полка и на ней находится груз, точно определить, разблокирована ли дверь багажника, может быть невозможно. Незапертые двери багажника могут внезапно открыться во время движения.

### ⚠ Предупреждение

Когда дверь багажника покрыта снегом или имеется большой груз, дверь багажника может закрыться при дополнительной нагрузке и причинить вам серьезную травму.

- Никогда не открывайте дверь багажника, если она покрыта сильным снегом или загружена (например, груз на багажной полке).
- Удалите снег или выгрузите груз, прежде чем открывать дверь багажника.

### ⚠ Предупреждение

Закрывая дверь багажника, не прижимайте руками заднее стекло на двери багажника. В противном случае стекло двери багажника может разбиться и стать причиной травмы.

### ℹ Подсказка

Механизм открывания двери багажника не следует использовать для фиксации груза или в качестве ручки. Невыполнение этого требования может привести к повреждению двери багажника и невозможности ее закрытия.

### ℹ Подсказка

Задний стеклоочиститель или задний спойлер нельзя использовать для крепления груза или в качестве ручки, иначе это может повредить задний стеклоочиститель или сломать задний спойлер. ◀

## Открывание и закрывание двери багажника

ℹ Примечание ⚠ и ℹ на стр. 47 в начале этого раздела.



Рисунок 46. Открывание двери багажника снаружи



Рисунок 47. Открытая дверь багажника: скрытая ручка для закрывания двери багажного отделения

### Открывание двери багажника

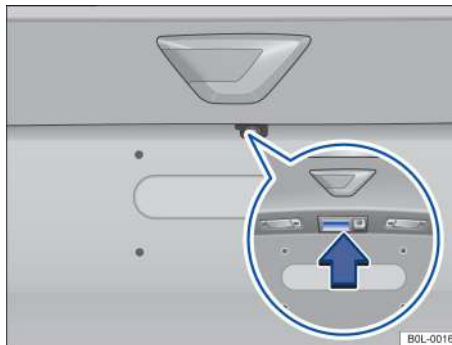
- Нажмите кнопку на ключе от автомобиля, чтобы отпереть дверь багажника или полностью отпереть автомобиль, откройте дверь багажника, нажав на кнопку → Рисунок 46 (стрелка);
- или: Нажмите и удерживайте кнопку на ключе автомобиля до тех пор, пока дверь багажника автоматически не откроется на несколько миллиметров; откройте дверь багажника, нажав на кнопку → Рисунок 46 (стрелка);
- Открыв дверь багажника, поднимите ее вверх до упора.

### Закрывание двери багажника

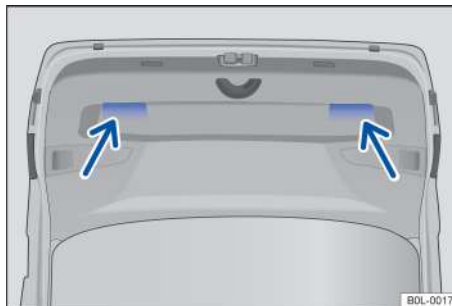
- Возьмитесь за скрытую ручку на панели внутренней отделки двери багажника → Рисунок 47 и слегка потяните дверь багажника вниз, пока она не защелкнется в замке двери багажника. → ⚠ ▶

Когда двери заперты, дверь багажника также будет заперта.

Дисплей приборной панели → Стр. 15 показывает, открыта ли дверь багажника или не закрыта должным образом.

Во время движения дверь багажника будет автоматически запирается.

### **⚠ Предупреждение**

Неправильное или неконтролируемое закрытие двери багажника может привести к серьезной травме.

- Закрывая дверь багажника, следите за тем, чтобы ваши руки вовремя покидали зону действия двери багажника.



Если дверь багажника не открывается в течение нескольких минут после отпирания, она автоматически снова запирается. ◀

### **Аварийное отпирание двери багажника**

Примечание ⚠ и ⌚ на стр. 47 в начале этого раздела.



Рисунок 48. В багажнике: отпирание замка багажника

#### **Аварийное отпирание двери багажника**

- При необходимости сложите спинку заднего сиденья вперед → Стр. 54.
- Выньте содержимое багажника, чтобы вы могли добраться до двери багажника внутри автомобиля.
- Вставьте головку ключа в круглую прорезь в замке двери багажника и нажмите на рычаг отпирания в направлении стрелки → Рисунок 48, толкая дверь багажника наружу, пока она не откроется. ◀

### **Решение проблем**

Примечание ⚠ и ⌚ на стр. 47 в начале этого раздела.

#### **Дверь багажника не открывается и не закрывается**

- Убедитесь, что дверь багажника не заблокирована препятствием. Дверь багажника можно сдвинуть вручную, но с большим усилием.

### **Крышка багажника застревает**

Когда температура окружающего воздуха ниже 0 °С, механизм открывания двери багажника может не поддерживать автоматическое открывание, поэтому необходимо открывать дверь багажника вручную. ◀

### **Электроуправление окнами**

#### **Открывание и закрывание окон с электроприводом**

Кнопка управления окнами с электроприводом расположена на двери → Стр. 5.



Открывание окон с электроприводом: нажмите кнопку. Закрывание окон с электроприводом: потяните кнопку вверх.



Нажмите, чтобы выключить электропривод окон задних дверей.

Если передние двери не открываются в течение нескольких минут после выключения зажигания, электрические стеклоподъемники и двери по-прежнему могут управляться с помощью кнопок.

#### **Функция открывания и закрывания одним касанием**

Функция открывания и закрывания одним касанием может полностью открывать или закрывать окна одновременно, без необходимости постоянно нажимать соответствующую кнопку.

Закрывание одним касанием: быстро потяните соответствующую кнопку до положения второй передачи, затем отпустите кнопку, чтобы полностью закрыть окно.

Открывание одним касанием: быстро нажмите соответствующую кнопку до положения второй передачи, затем отпустите кнопку, чтобы полностью открыть окно.

Прекращение функции в одно касание: нажмите или потяните вверх соответствующую кнопку, чтобы отключить функцию в одно касание.

#### **Комфортное закрывание окон**

Двери и окна можно закрыть снаружи автомобиля ключом от автомобиля при выключенном зажигании:

- Нажмите и удерживайте кнопку блокировки на ключе от автомобиля, чтобы одновременно закрыть все двери и окна.
- Чтобы прервать эту функцию, отпустите кнопку.

Для этого в непосредственной близости от автомобиля должен находиться действующий ключ от автомобиля. Когда все двери и окна закрыты, все указатели поворота мигают один раз для подтверждения.

### **⚠ Предупреждение**

Неправильное использование или небрежное отношение к электрическим окнам может привести к серьезным травмам людей.

- Открывая или закрывая окна, убедитесь, что никто не находится в зоне окон.
- При запираии автомобиля не оставляйте детей или людей, нуждающихся в помощи, одних в автомобиле, так как в экстренной ситуации они не смогут самостоятельно открыть двери и окна.

- Выходя из автомобиля, всегда берите с собой все ключи от автомобиля. Если дверь водителя и дверь переднего пассажира не открываются в течение нескольких минут после выключения зажигания, вы все равно сможете управлять стеклоподъемниками с помощью кнопки на дистанционном ключе.
- При перевозке детей на заднем ряду сидений, используйте кнопку безопасности, чтобы отключить электрическую функцию подъема стекол в задних дверях.

### Подсказка

- Когда окна с электроприводом открыты, внезапный дождь может намочить внутреннее оборудование и повредить автомобиль.
- При установке дополнительной защитной пленки на оконное стекло не допускайте попадания жидкости в сухую зону автомобиля и намокание электроблока управления, иначе это приведет к неисправности электронного блока управления и электропривода окон.



Функция автоматического опускания не будет нормально работать при выходе из строя электропривода стеклоподъемников. Посетите авторизованного дилера компании для капитального ремонта системы как можно скорее. <

### Функция защиты от заземления окон с электроприводом

Электрические окна имеют функцию защиты от заземления, которая может эффективно предотвратить заземление пассажиров оконным стеклом при закрытии..

При закрытии окна, если окно встретило препятствие в зоне защиты от заземления, функция закрывания окна немедленно прекратится, а оконное стекло автоматически опустится на определенное расстояние → ⚠.

- В этом случае как можно скорее выясните причину, по которой окна не могут закрыться.
- Снова попробуйте закрыть окно.
- Если процесс закрывания окон снова прерывается, функция защиты от заземления отключается на несколько секунд.
- Если окно по-прежнему не может быть закрыто, оконное стекло остановится в заблокированном положении. Снова потяните кнопку вверх в течение нескольких секунд, чтобы закрыть окно без функции защиты от заземления. → ⚠.

### Предупреждение

Закрывание окон с электроприводом без функции защиты от заземления может привести к травмам водителя и пассажиров автомобиля.

- Будьте осторожны, закрывая окна с электроприводом.
- Убедитесь, что никто не находится в пределах досягаемости рабочей зоны окон, особенно если функция защиты от заземления не работает.



Функция защиты от заземления также работает при закрывании окон с помощью ключа автомобиля. <

### Решение проблем

#### Отключена функция открытия и закрытия одним касанием

Если установленная на автомобиле аккумуляторная батарея 12 В отсоединена или разряжена, когда двери и окна не полностью закрыты, функция «в одно касание» не будет работать. Функцию в одно касание необходимо восстановить следующим образом:

- Включите зажигание.
- Закройте все окна и двери.
- Потяните вверх кнопку соответствующей двери или окна и удерживайте ее в этом положении в течение нескольких секунд.
- Отпустите кнопку, затем снова потяните ее вверх и удерживайте в натянутом положении. В этот момент функция открытия и закрытия одним касанием восстанавливается.

Вы можете восстановить функциональность для двери или окна или нескольких дверей и окон одновременно, как описано выше.

#### Закрывание окон без функции защиты от заземления

- Попробуйте снова закрыть окно, потянув кнопку на несколько секунд.
- Если процесс закрытия длится более нескольких секунд, функция защиты от заземления снова активируется. Если дверь и окно снова застревают или заблокированы в другом месте, они снова перестанут закрываться и автоматически снова откроются.
- Если окно по-прежнему не закрывается, следует как можно скорее посетить авторизованного дилера Компании для капитального ремонта. <

### Панорамный сдвижной/откидной люк с электроприводом

#### Открытие или закрытие панорамного сдвижного/откидного люка с электроприводом











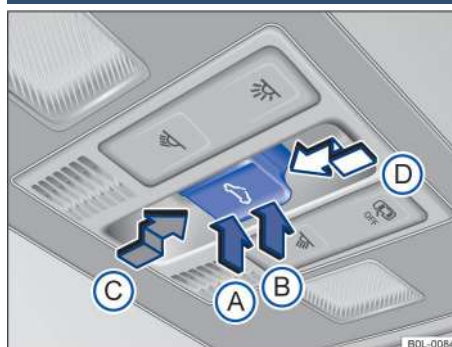



Рисунок 49. Потолок: Кнопка панорамного сдвижного/откидного люка

Панорамный сдвижной/откидной люк с электроприводом представляет собой систему открывания люка, состоящую из двух стеклянных элементов. Задний стеклянный элемент зафиксирован и не имеет функции открывания. ▶

Кнопка  имеет две позиции. Позиция 1: полностью или частично сдвинуть, открыть и закрыть люк. Позиция 2: нажмите эту кнопку, чтобы люк автоматически переместился в соответствующее конечное положение. Нажмите кнопку еще раз, чтобы остановить автоматическую работу.

#### Сдвигание, открывание и закрывание сдвижного/откидного люка

- Чтобы сдвинуть люк: Нажмите кнопку  в позицию 1. Автоматический режим: Нажмите кнопку  в позицию 2.
- Чтобы закрыть люк: Нажмите кнопку  в позицию 1. Автоматический режим: Нажмите кнопку  в позицию 2.
- Чтобы открыть люк: Нажмите кнопку  в позицию 1. Автоматический режим: Нажмите кнопку  в позицию 2.
- Чтобы закрыть люк: Нажмите кнопку  в позицию 1. Автоматический режим: Нажмите кнопку  в позицию 2.
- Чтобы завершить процесс открытия или закрытия в автоматическом режиме: Нажмите кнопку  или  еще раз.

#### Предупреждение

Неправильное или небрежное использование панорамного сдвижного/откидного люка с электроприводом может привести к серьезным травмам.

- Во время открывания или закрывания сдвижного/откидного люка убедитесь, что в зоне действия люка никого нет.
- Выходя из автомобиля, всегда берите с собой все ключи от автомобиля.
- Никогда не оставляйте детей или людей, нуждающихся в помощи, одних в автомобиле, и особенно держите подальше от них ключи от автомобиля. В случае неправильного управления автомобилем ключ может заблокировать автомобиль и запустить двигатель при включении зажигания и управлении люком в крыше.
- Если дверь водителя и дверь переднего пассажира не открываются в течение нескольких минут после выключения зажигания, панорамный люк с электроприводом все еще можно использовать.

#### Подсказка

- В холодном зимнем климате очищайте крышу от снега и льда, прежде чем открывать или сдвигать панорамный сдвижной/откидной люк с электроприводом, чтобы не повредить люк.
- Всегда закрывайте панорамный сдвижной/откидной люк с электроприводом, прежде чем покинуть автомобиль или перед дождем. В противном случае дождевая вода может попасть в автомобиль через открытый люк, серьезно повредив электрическую систему автомобиля и другие компоненты.

 Листья и другие предметы следует периодически удалять с направляющей люка вручную или пылесосом.

### Функции панорамного сдвижного/откидного люка с электроприводом

#### Легкое включение и выключение

Панорамный сдвижной/откидной люк с электроприводом можно открывать и закрывать ключом от автомобиля снаружи:

- Нажмите и удерживайте кнопку блокировки или разблокировки на ключе от автомобиля, чтобы закрыть или открыть панорамный люк с электроприводом.
- Чтобы прервать функцию, отпустите кнопку блокировки или разблокировки.



В этом режиме система закроет все двери и окна, а также панорамный сдвижной/откидной люк с электроприводом. После закрытия всех дверей, окон и панорамного сдвижного/откидного люка все указатели поворота мигнут один раз для подтверждения. 

### Функция защиты от заземления панорамного сдвижного/откидного люка с электроприводом

Функция защиты от заземления предотвращает заземление людей люком . Во время закрывания панорамного сдвижного/откидного люка с электроприводом, если движение затруднено или заблокировано и люк не может быть закрыт, он откроется автоматически.

- В этом случае как можно скорее выясните причину, по которой люк не закрывается.
- Затем попробуйте снова закрыть люк.
- Если движение люка по-прежнему заблокировано и люк не может быть закрыт, его можно закрыть без функции защиты от заземления.

#### Закрывание панорамного люка с электроприводом без функции защиты от заземления



- Нажмите кнопку  в позицию 2  пока люк полностью не закроется.
- Панорамный подъемно-сдвижной люк с электроприводом закрывается без функции защиты от заземления.
- Если люк по-прежнему не закрывается, как можно скорее обратитесь к авторизованному дилеру Компании для обслуживания.

Если вы отпустите переключатель во время закрытия, люк откроется автоматически..

#### Предупреждение

Закрывание панорамного сдвижного/откидного люка с электроприводом без функции защиты от заземления может привести к серьезным травмам людей.

- Будьте осторожны при закрывании панорамного люка с электроприводом!
- Закрывая люк, следите за тем, чтобы в зоне действия люка никого не было, особенно если функция защиты от заземления не работает.

 Функция защиты от заземления также работает, когда окна и двери с электроприводом, а также панорамный сдвижной/откидной люк с электроприводом закрываются ключом от автомобиля. 



При выходе из строя панорамного сдвижного/откидного люка с электроприводом функция защиты люка от заземления не будет работать должным образом. В этом случае люк следует отремонтировать у авторизованного дилера Компании как можно быстрее. <

## Решение проблем

### Панорамный сдвижной/откидной люк с электроприводом не закрывается

- Панорамный сдвижной/откидной люк с электроприводом работает только при включенном зажигании. Если дверь водителя и дверь переднего пассажира не открываются в течение нескольких минут после выключения зажигания, панорамный люк с электроприводом все еще можно использовать. ◀

## Руль

### Регулировка положения руля



Рисунок 50. На панели облицовки рулевой колонки под рулевым колесом: джойстик механической регулировки положения рулевого колеса



Рисунок 51. Руки на рулевом колесе: позиции на «9 часов» и на «3 часа».

Отрегулируйте положение рулевого колеса перед началом движения и после полной остановки автомобиля. →▲.

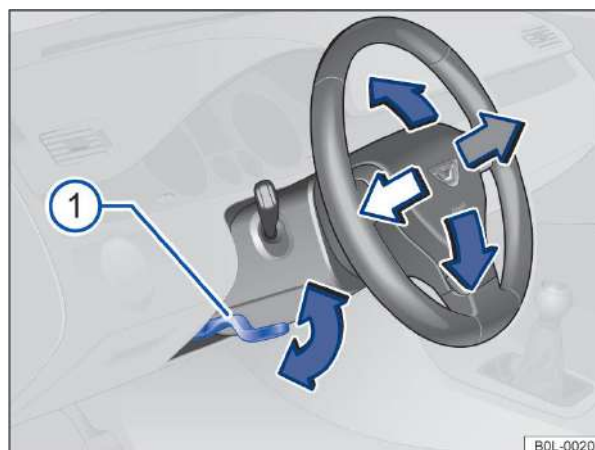
- Нажмите на ручку вниз → Рисунок 50 ①.
- Отрегулируйте рулевое колесо так, чтобы руки были слегка согнуты, когда вы держите внешние края рулевого колеса в положениях на «9 часов» и «3 часа» → Рисунок 51.
- Поднимите ручку вверх, пока она не окажется на одном уровне с рулевой колонкой →▲.

#### ⚠ Предупреждение

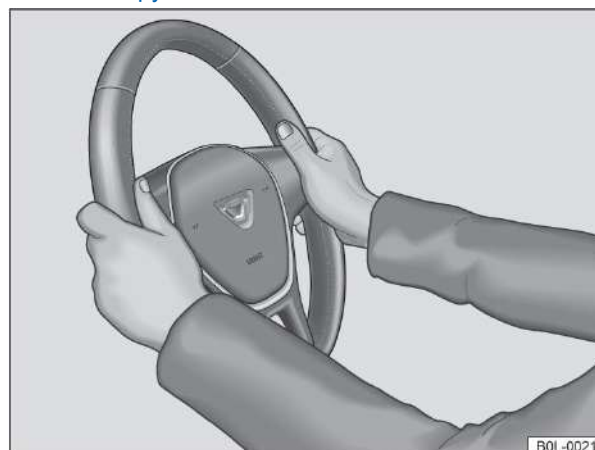
Неправильный метод регулировки рулевой колонки и неправильная регулировка рулевого колеса могут привести к серьезным травмам или смерти!

- Обязательно поднимайте рычаг вверх → Рисунок 50 ① после каждой регулировки, чтобы предотвратить самопроизвольное перемещение рулевого колеса во время движения. ▶

- Никогда не регулируйте положение рулевого колеса во время движения автомобиля. Если есть необходимость регулировки рулевого колеса, необходимо остановить автомобиль. Соблюдайте меры безопасности при парковке, а затем установите рулевое колесо в правильное положение.
- После регулировки рулевое колесо должно быть обращено к груди водителя, а не к лицу. В случае аварии подушки безопасности могут обеспечить максимальную защиту водителя.
- Обязательно держитесь за внешний край рулевого колеса в положениях «9 часов» и «3 часа» → [Рисунок 51](#) сбоку обеими руками во время движения, чтобы уменьшить степень травмирования при срабатывании фронтальной подушки безопасности водителя.
- Не держитесь за рулевое колесо в положении на 12 часов или каким-либо другим способом (например, держать рулевое колесо посередине или внутри обеими руками). В противном случае, руки и голова водителя могут быть серьезно травмированы при срабатывании фронтальной подушки безопасности водителя. ◀

## Сиденья и подголовники

### Передние сиденья

#### Введение в тему

В этом разделе содержится информация по следующим темам:

- Механическая регулировка передних сидений 53
- Электрическая регулировка передних сидений 54

Способы регулировки передних сидений описаны ниже. Убедитесь, что заняли правильную позу на сидении → Стр. 22.

#### Предупреждение

Всегда устанавливайте сиденье, ремень безопасности и подголовник в правильное положение перед началом движения и призывайте всех пассажиров в автомобиле пристегнуть ремни безопасности.

- Сиденье переднего ряда следует отодвинуть назад как можно дальше.
- Отрегулируйте сиденье водителя так, чтобы между грудью и ступицей рулевого колеса было расстояние не менее 25 см. Отрегулируйте переднее и заднее положение сиденья водителя таким образом, чтобы водитель мог полностью нажать педаль до упора, слегка согнув колено, а расстояние от приборной панели до области колен составляло не менее 10 см. Если вышеуказанные требования не могут быть выполнены по физическим причинам, вы можете обратиться к дилеру Компании, который может произвести необходимые модификации сиденья.
- Во время вождения не откидывайте спинку сиденья назад слишком сильно! Чрезмерный угол наклона спинки неизбежно приведет к неправильному пристегиванию ремней безопасности и неправильной посадке водителя и пассажиров переднего ряда, что повышает вероятность их травмирования при авариях.
- Спинка не должна наклоняться слишком далеко вперед во время движения автомобиля! Когда подушка безопасности срабатывает из-за аварии, она может врезаться в спинку переднего ряда сидений, откидывать ее назад и травмировать пассажиров заднего ряда сидений.
- Во время движения пассажир на переднем сидении должен находиться как можно дальше от рулевого колеса и приборной панели.
- Во время движения автомобиля пассажир на переднем сидении должен сидеть прямо, спиной вплотную к отрегулированной спинке, и никакая часть его тела не должна находиться рядом с местом установки подушки безопасности.
- Если пассажир заднего ряда сидит неправильно из-за неправильного положения ремня безопасности, он более подвержен серьезным травмам.

#### Предупреждение

Неправильная регулировка сиденья может привести к несчастным случаям и серьезным травмам!

- Регулируйте сиденья переднего ряда только при остановленном автомобиле. Если сиденье регулируется во время движения, оно может внезапно сместиться и привести к потере управления автомобилем, что легко может привести к аварии. Кроме того, если сиденья переднего ряда регулируются во время движения автомобиля, пассажиры переднего ряда не могут сохранять правильное положение сидя, что с большей вероятностью может стать причиной несчастных случаев. ▶



### ⚠ Предупреждение

Неправильное использование чехлов или кожухов для сидений может привести к непреднамеренному срабатыванию устройства электрической регулировки сидений и случайной регулировке сидений переднего ряда во время движения. Таким образом, автомобиль может выйти из-под контроля. Это может привести к несчастным случаям и травмам. Кроме того, это может привести к повреждению электрических компонентов передних сидений.

- Не устанавливайте и не закрепляйте чехлы для сидений или защитные кожухи на элементах с электрическим приводом.
- Используйте только чехлы для сидений или защитные чехлы, специально одобренные для использования в автомобиле.

### ⚠ Предупреждение

Не оставляйте зажигалки и другие легковоспламеняющиеся и взрывоопасные предметы на пути движения электрического сиденья. Сжатие таких предметов во время движения сиденья с электроприводом может привести к взрыву или даже пожару, что может привести к серьезным травмам водителя и пассажиров!

- Не размещайте зажигалки и другие легковоспламеняющиеся и взрывоопасные материалы во внутренних отсеках, ящиках или на других предметных поверхностях, особенно в летний период. Высокая температура в автомобиле может привести к самовозгоранию зажигалки.

### ⚠ Предупреждение

Допускаются только чехлы и кожухи для сидений, специально одобренные Компанией для данного автомобиля. Чехол и кожух сиденья не должны блокировать механизм электрической регулировки сиденья. В противном случае это может привести к непреднамеренному перемещению сиденья переднего ряда из-за непреднамеренного срабатывания электрической регулировки сиденья во время движения, что приведет к несчастным случаям и травмам в результате потери управления автомобилем. Повреждение системы электрорегулировки сиденья также может произойти из-за длительной неправильной работы механизма электрорегулировки сиденья.

### 💡 Подсказка

Края острых предметов могут повредить сиденье.

- Не допускайте контакта острых предметов с сиденьем. Острые предметы, такие как молнии, заклепки или ремни на одежде, могут повредить поверхность сиденья. Ослабленная пряжка ремня безопасности также может повредить сиденье. <

### Механическая регулировка передних сидений

Примечание ⚠ и 💡 на стр. 52 в начале этого раздела.



Рисунок 52. На левом переднем сиденье: элементы управления

В следующих разделах описаны все возможные механизмы регулировки. Количество механизмов регулировки зависит от модели сиденья.

Механизм регулировки правого переднего сиденья расположен симметрично.

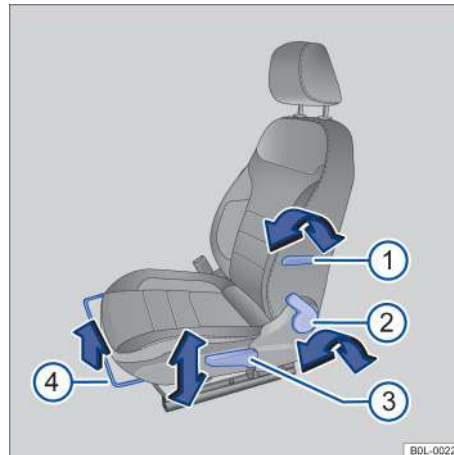

Некоторые сиденья переднего ряда могут быть оборудованы механизмом комбинированной механической/электрической регулировки.

#### Регулировка положения для посадки

Обозначения к Рисунку 52:

- ① Отрегулируйте поясничную опору с помощью рычага управления.
- ② Складывание вперед: потяните рычаг управления, чтобы сложить спинку вперед.  
Откидывание назад: спинка сиденья автоматически разблокируется и может быть откинута назад. Спинка сиденья должна зафиксироваться в вертикальном положении.
- ③ Поднимите или нажмите на ручку столько раз, сколько необходимо, чтобы отрегулировать высоту сиденья.
- ④ Поднимите рычаг управления, перемещая переднее сиденье вперед и назад. Сиденье переднего ряда необходимо зафиксировать после отпускания рычага управления. <

## Электрическая регулировка передних сидений

Примечание  и  на стр. 52 в начале этого раздела.







Рисунок 53. Переключатель регулировки на левом переднем сиденье: регулировка переднего и заднего положения сиденья, угла наклона спинки и высоты подушки.

Некоторые сиденья переднего ряда могут быть оборудованы комбинированными механическими/электрическими механизмами регулировки.

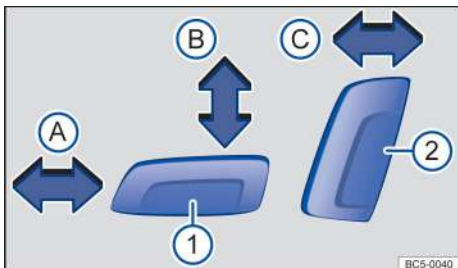
### Регулировка положения для посадки

Нажмите переключатель в направлении стрелки → Рисунок 53:

-  Переместите сиденье вперед и назад.
-  Поднимите или опустите сиденье.
-  Отрегулируйте угол наклона спинки.

### Предупреждение

Неправильное или небрежное использование электропривода сиденья может привести к серьезным травмам.

- Механизм электрической регулировки сидений переднего ряда продолжает работать даже при выключенном зажигании. Не оставляйте детей или людей, нуждающихся в помощи, одних в автомобиле.
- В случае опасности нажмите другой переключатель, чтобы завершить процесс электрической регулировки.

### Подсказка

Во избежание повреждения электрических компонентов переднего ряда сидений не вставляйте на сиденье коленями и не надавливайте на определенные точки подушки и спинки.



Электрическая регулировка переднего сиденья может быть невозможна, если аккумуляторная батарея 12 В, установленная на автомобиле, разряжена.



Система временно прерывает регулировку сиденья при запуске двигателя. 

## Сиденья заднего ряда

### Введение в тему

В этом разделе содержится информация по следующим темам:

– Складывание и откидывание спинок заднего ряда 55

В следующих разделах описано, как отрегулировать сиденья заднего ряда. Обязательно сидите правильно → Стр. 22.

### Предупреждение

Неправильная регулировка задних сидений может привести к аварии и серьезной травме.

- Регулируйте сиденья заднего ряда только при остановленном автомобиле. Если вы регулируете сиденья во время вождения, сиденья могут резко сместиться; Кроме того, во время регулировки сидений пассажиры заднего ряда не могут сохранять правильную осанку, что может привести к несчастным случаям.
- Сиденье можно отрегулировать только в том случае, если никто не находится в диапазоне регулировки сиденья заднего ряда.

### Предупреждение

Не оставляйте зажигалки и другие легковоспламеняющиеся и взрывоопасные предметы на пути движения электрического сиденья. Сжатие таких предметов во время движения сиденья с электроприводом может привести к взрыву или даже пожару, что может привести к серьезным травмам водителя и пассажиров!

- Не размещайте зажигалки и другие легковоспламеняющиеся и взрывоопасные материалы во внутренних отсеках, ящиках или на других предметных поверхностях, особенно в летний период. Высокая температура в автомобиле может привести к самовозгоранию зажигалки.

### Предупреждение

Чтобы снизить риск получения травмы во время вождения, задний средний подлокотник всегда должен быть в сложенном состоянии, а ящик для хранения должен оставаться закрытым.



- Если средний подлокотник опущен, никто (ни взрослые, ни дети) не должны пользоваться средним сиденьем заднего ряда.
- Никогда не позволяйте взрослым или детям сидеть на среднем подлокотнике.

### Подсказка

Края острых предметов могут повредить сиденье.

- Не допускайте контакта острых предметов с сиденьем. Острые предметы, такие как молнии, заклепки или ремни на одежде, могут повредить поверхность сиденья. Ослабленная пряжка ремня безопасности также может повредить сиденье. 

## Складывание и откидывание спинок заднего ряда

Примечание  и  на стр. 54 в начале этого раздела.





Рисунок 54. В спинке заднего ряда: кнопка разблокировки

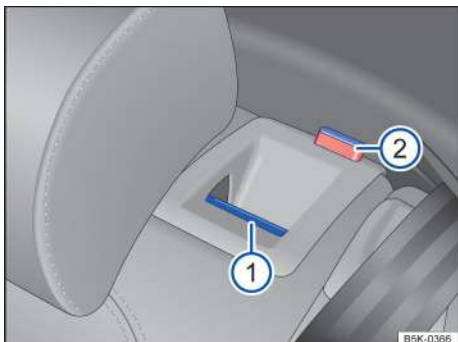

Спинки заднего ряда представляют собой спинки раздельного типа, и две спинки можно соответственно сложить вперед, чтобы увеличить объем багажника.

### Складывание вперед спинки заднего сиденья

- Полностью опустите подголовник.
- Потяните кнопку разблокировки вперед → Рисунок 54  одновременно складывая спинку сиденья вперед.

Если вы видите красную метку на кнопке , это означает, что соответствующая спинка разблокирована.

### Откидывание спинки заднего сиденья

- Откиньте спинку сиденья заднего ряда в исходное положение и с усилием нажмите на нее, пока она не зафиксируется со слышимым щелчком → .
- Убедитесь, что спинка полностью заблокирована.
- Красной метки  не должно быть видно после блокировки спинки.

### Предупреждение

Будьте осторожны, складывая вперед и откидывая спинку заднего сиденья, чтобы избежать травм из-за небрежности!

- Когда спинка заднего сиденья складывается вперед, никто не должен находиться в зоне складывания спинки.
- Не складывайте вперед и не откидывайте спинку заднего сиденья во время движения автомобиля.
- При операциях со спинкой заднего сиденья следите за тем, чтобы не зажать и не повредить ремень безопасности.
- Спинки заднего ряда с обеих сторон должны быть полностью заблокированы. В противном случае ремень безопасности заднего ряда может работать неправильно, особенно средний ремень безопасности заднего ряда. Если сиденье заднего ряда занято, но спинка заднего сиденья не заблокирована, пассажир на этом сиденье и его спинка будут двигаться вперед вместе в случае экстренного торможения, резкого ускорения или аварии.

### Подсказка

Необходимо соблюдать осторожность, когда спинка заднего сиденья складывается вперед и откидывается назад, чтобы не повредить содержимое автомобиля.

- Чтобы подушка заднего сиденья и подголовник не царапали спинку переднего ряда, отрегулируйте переднее сиденье вперед в соответствующее положение, прежде чем складывать вперед спинку заднего сиденья.
- Прежде чем складывать спинку заднего сиденья вперед, убедитесь, что в зоне поворота спинки заднего сиденья нет никаких предметов. 

## Подголовники

### Введение в тему

В этом разделе содержится информация по следующим темам:

- Регулировка подголовников 56
- Снятие и установка подголовников 56

Способ регулировки и снятие подголовника описаны ниже. Убедитесь, что положение кресла отрегулировано до правильного положения → Стр. 22.

Все сиденья оборудованы подголовниками. Задний средний подголовник используется только для заднего среднего сиденья. Поэтому подголовник нельзя устанавливать на каком-либо другом сидении.

### Правильная регулировка подголовника

Отрегулируйте подголовник так, чтобы его верхний край находился на одном уровне с макушкой и не ниже высоты глаз. Держите затылок как можно ближе к подголовнику.

### Регулировка подголовника для невысоких пассажиров

Опустите подголовник вниз, даже если голова все еще находится ниже верхнего края подголовника. В самом нижнем положении между подголовником и спинкой сиденья может быть небольшой зазор.

### Регулировка подголовника для высоких пассажиров

Поднимите подголовник вверх до упора.

### Предупреждение

Если вы едете со снятым или неправильно отрегулированным подголовником, возрастает риск серьезных или смертельных травм в случае аварии и резкого вождения и торможения.

- Всегда водите машину с правильно установленным и отрегулированным подголовником, когда сиденье занято.
- Каждый пассажир в автомобиле должен правильно отрегулировать подголовник в соответствии со своей фигурой, чтобы снизить риск травмы шеи в случае аварии. Верхний край подголовника должен быть на одном уровне с макушкой и не должен быть ниже высоты глаз. Затылок должен быть максимально близко к подголовнику.
- Не регулируйте подголовник во время вождения. 

## Подсказка

При снятии и установке подголовника следите за тем, чтобы подголовник не касался потолка, спинки переднего сиденья или других частей автомобиля. В противном случае может произойти повреждение имущества. ◀

## Регулировка подголовников

Примечание ▲ и Ⓛ на стр. 55 в начале этого раздела.



Рисунок 55. Подголовник переднего сиденья: регулировка



Рисунок 56. Подголовник заднего сиденья: регулировка

### Регулировка высоты подголовника

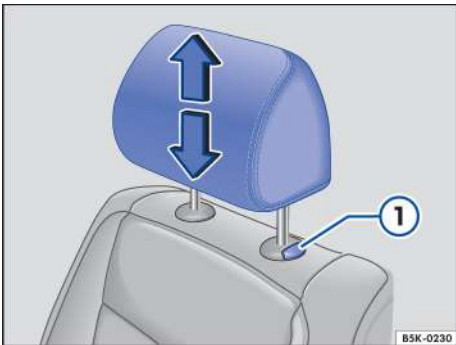
- Надавите на подголовник вверх или вниз в направлении стрелки, и может потребоваться нажать и удерживать кнопку → Рисунок 55 Ⓛ или → Рисунок 56 Ⓛ → ▲ при необходимости, как показано во Введении в тему (см. стр. 55).

Подголовник должен быть надежно зафиксирован в положении. ◀

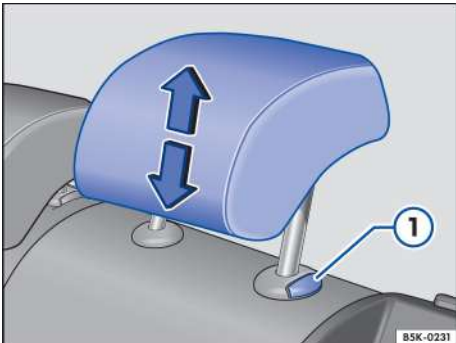
## Снятие и установка подголовников

Примечание ▲ и Ⓛ на стр. 55 в начале этого раздела.



Рисунок 57. Подголовник переднего сиденья: снятие



Рисунок 58. Подголовник заднего сиденья: снятие

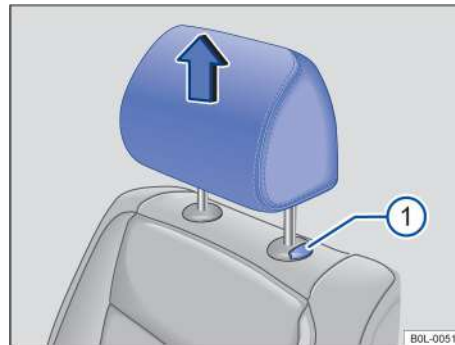

### Снятие подголовников передних сидений

- При необходимости отрегулируйте спинку, чтобы снять подголовник → Стр. 52.
- Поднимите подголовник вверх до упора → ▲, как показано во Введении в тему (см. стр. 55).
- Нажмите и удерживайте кнопку → Рисунок 57 Ⓛ полностью вытянув подголовник.

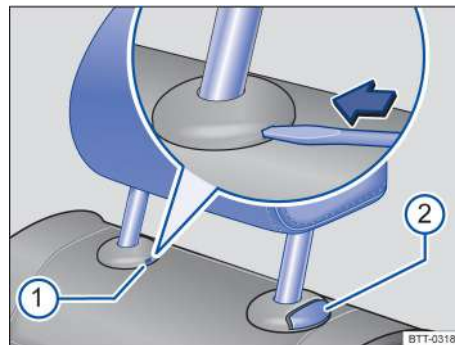

### Установка подголовников передних сидений

- Совместите направляющий стержень подголовника с направляющей трубкой на соответствующей спинке сиденья и вставьте его в направляющую трубку.
- Нажмите и удерживайте кнопку → Рисунок 57 Ⓛ и опустите подголовник.
- Отрегулируйте подголовник в правильном положении в соответствии с формой вашего тела после установки → Стр. 22. ▶

### Снятие подголовников задних сидений

- Разблокируйте спинку заднего сиденья и слегка откиньте ее вперед → Стр. 52.
- Поднимите подголовник вверх до упора → , как показано во Введении в тему (см. стр. 55).
- Вставьте биту ключа или отвертки в прорезь → [Рисунок 58](#) .
- Блокируйте опирающееся устройство ключом от автомобиля или отверткой в направлении, указанном стрелкой.
- Нажмите одновременно кнопку → [Рисунок 58](#)  и полностью выдвиньте подголовник.
- Верните спинку на место, чтобы зафиксировать ее.

### Установка подголовников задних сидений

- Разблокируйте спинку заднего сиденья и слегка откиньте ее вперед.
- Совместите подголовник с направляющей подголовника и вставьте его в направляющую.
- Нажмите и удерживайте кнопку → [Рисунок 58](#)  при опускании подголовника.
- Верните спинку на место, чтобы зафиксировать ее.
- Отрегулируйте подголовник в правильном положении в соответствии с формой вашего тела после установки → Стр. 22. 

## Функции сиденья

### Средний подлокотник сиденья



Рисунок 59. Средний подлокотник переднего ряда сидений



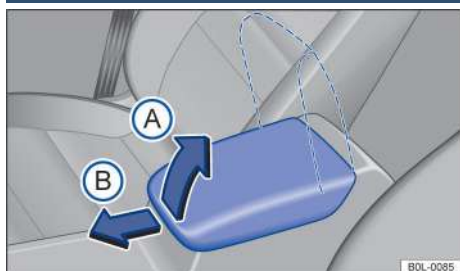

Рисунок 60. Откидной средний подлокотник заднего ряда сидений

### Регулировка среднего подлокотника переднего ряда сидений.

Если вам нужно поднять подлокотник вверх, потяните вверх средний подлокотник шаг за шагом в направлении стрелки → [Рисунок 59](#) .

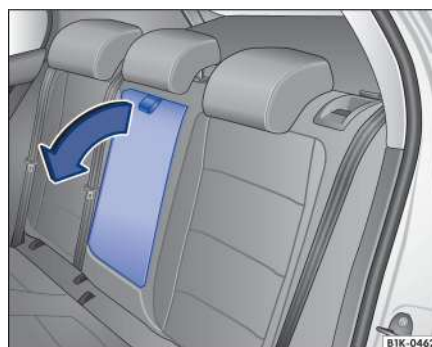
Если вам нужно опустить подлокотник, полностью потяните его вверх, прежде чем опускать.

Если вам нужно отрегулировать переднее и заднее положение среднего подлокотника, сдвиньте подлокотник вперед или назад в направлении стрелки  пока он не зафиксируется.

### Средний подлокотник заднего ряда сидений

- В спинку среднего сиденья заднего ряда может быть установлен откидной средний подлокотник.
- Чтобы откинуть подлокотник: потяните за язычок в направлении стрелки → [Рисунок 60](#).
- Чтобы убрать подлокотник: откиньте средний подлокотник вверх против направления стрелки → [Рисунок 60](#) и вдавите его в спинку

### Предупреждение

Средний подлокотник переднего ряда может мешать движению рук водителя, что может привести к аварии с серьезными травмами.

- Вещевой ящик в подлокотнике переднего сиденья всегда должен быть закрыт во время движения автомобиля.
- Никто не должен сидеть на среднем подлокотнике во время движения автомобиля! В противном случае это может легко привести к серьезным травмам.

### Предупреждение

Во избежание травм средний подлокотник заднего ряда сидений всегда должен быть откинут назад во время движения автомобиля.

- Если средний подлокотник опущен, ни взрослые, ни дети не должны занимать среднее сиденье заднего ряда. Неправильная поза при посадке пассажиров может привести к серьезным травмам. 

## Освещение

### Лампы указателя поворота

#### Включение и выключение указателей поворота



Рисунок 61. Слева от рулевой колонки: рычаг управления дальним светом и указателями поворота

- Включите зажигание.
- Переместите рычаг указателя поворота и дальнего света фар → Рисунок 61 из середины в следующее положение:

- A** Включить правый указатель поворота →.
- B** Включить левый указатель поворота ←.

- Установите рычаг управления дальним светом и указателями поворота в исходное положение, чтобы выключить указатель поворота.

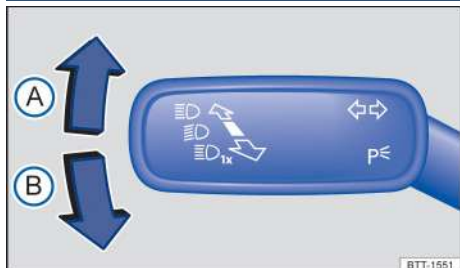
Если при включении указателя поворота нет звукового сигнала, обратитесь к авторизованному дилеру Компании для капитального ремонта.

#### Функция кратковременного включения указателей поворота для смены полосы движения

Переместите рычаг управления дальним светом и указателями поворота вверх или вниз до точки включения, а затем отпустите. Лампа указателя поворота мигает 3 раза.

Если сразу после этого рычаг управления дальним светом и указателями поворота немедленно потянуть до точки сопротивления в обратном направлении и отпустить, это выключит функцию кратковременного включения указателей поворота для смены полосы движения.

#### **⚠ Предупреждение**

Неправильное использование указателей поворота или неиспользование их может ввести в заблуждение других участников дорожного движения и легко привести к серьезным травмам и смерти!

- Своевременно включайте указатели поворота при перестроении, обгоне или повороте.
- Выключайте указатели поворота сразу после смены полосы движения, обгона или поворота.



Лампы аварийной сигнализации продолжат работать при выключенном зажигании → Стр. 39.

## Дневные ходовые огни

#### Включение и выключение ламп



Рисунок 62. Рядом с рулевым колесом: выключатель ламп (данный тип приведен только в качестве примера)

#### Включение ламп

- Включите зажигание.
- Поверните переключатель освещения в соответствующее положение:

**AUTO** Автоматическое управление ближним светом фар: ближний свет фар включается или выключается в зависимости от внешней освещенности и погодных условий → ⚠.

Включение габаритных огней Этот символ на переключателе освещения горит зеленым цветом.

Включение ближнего света фар.

#### Выключение ламп

- Выключите зажигание.
- Поверните переключатель освещения в соответствующее положение:

**0** Выключение ламп.

**AUTO** Функция «Проводи меня домой» (направленное освещение) может быть включено → Стр. 60.

Габаритные огни с обеих сторон включены → Стр. 60, этот символ на переключателе освещения горит зеленым цветом.

Ближний свет фар выключен — лампы дальнего света могут гореть, если ключ от автомобиля все еще находится в замке зажигания или если дверь водителя закрыта.

#### Дневные ходовые огни

В зависимости от типа автомобиля дневные ходовые огни могут улучшить видимость автомобиля в дорожном движении в дневное время.

Если переключатель фар находится в положении **0** или **AUTO** (датчик освещенности определяет достаточную яркость), дневные ходовые огни будут автоматически включаться при каждом включении зажигания. ▶

Дневные ходовые огни нельзя включить или выключить вручную.

### Предупреждение

Аварии и серьезные травмы могут произойти, когда дорога недостаточно освещена, а транспортное средство не может или с трудом может быть обнаружено другими участниками движения.

- Водитель должен убедиться, что освещение автомобиля включено правильно, и только в этом случае вспомогательная система освещения может поддерживать управление автомобилем.
- Всегда включайте ближний свет фар в темноте, в дождь и при плохой видимости.

### Предупреждение

Габаритные огни или дневные ходовые огни недостаточно яркие, чтобы должным образом освещать дорогу и позволять другим участникам движения видеть транспортное средство.

- Всегда включайте ближний свет фар в темноте, в дождь и при плохой видимости.



### Предупреждение



Автоматическое управление ближним светом фар ( **AUTO** ) включает и выключает ближний свет фар только при изменении яркости.

- В особых погодных условиях (например, при тумане) ближний свет фар можно включить вручную. 

## Включение и выключение противотуманной фары

Включите зажигание и поверните переключатель фар в положение **AUTO** или ближний свет фар, чтобы включить противотуманные фары:

- Чтобы включить задний противотуманный фонарь  : потяните переключатель фонаря вверх до упора. Контрольная лампа  на приборной панели горит желтым цветом
- Чтобы выключить противотуманные фары, нажмите или поверните переключатель фар в положение .

 Если противотуманная фара включена при включенном автоматическом управлении фарами **AUTO** ближний свет фар будет включен независимо от внешней освещенности. 

## Функция освещения

### Габаритные огни

При включенных габаритных огнях  горят два дневных ходовых огня, локальные области задних фонарей, лампа номерного знака, а также лампы кнопок консоли и кнопок приборной панели.

Если автомобиль не заперт снаружи, габаритные огни автоматически переключаются на постоянные стояночные фонари с обеих сторон примерно через 10 минут, чтобы снизить нагрузку на 12-вольтовую аккумуляторную батарею, установленную на автомобиле. → Стр. 60.



## Автоматическое управление ближним светом фар **AUTO**

При включении автоматического управления ближним светом фар **AUTO** освещение автомобиля, а также подсветка приборов и переключателей включаются и выключаются в зависимости от окружающего освещения. Если лампы включены, индикатор горит желтым цветом.

Автоматическое управление ближним светом фар является лишь вспомогательным средством и не полностью распознает все условия движения.

### Предупреждающий звуковой сигнал, когда лампы не выключены

Если ключ автомобиля был извлечен из замка зажигания, а дверь водителя открыта, предупреждающий сигнал будет звучать в следующих случаях:

- Когда стояночные фонари включены.
- При включении фар дальнего света  или заднего противотуманного фонаря .

При выходе из автомобиля с включенной функцией «Проводи меня домой» система не будет издавать звуковой сигнал, указывающий на то, что свет все еще включен. 

## Решение проблем

### Контрольная лампа указателей поворота

Когда одна из ламп указателя поворота на автомобиле выходит из строя, индикатор будет быстро мигать с удвоенной частотой.

Контрольная лампа мигает зеленым цветом.

- Проверить освещение и при необходимости заменить соответствующие лампы → Стр. 121.
- Если проблема не устранена, обратитесь к авторизованному дилеру Компании для ремонта.

### Неисправность ламп ходовых огней

Полный или частичный выход из строя ходовых огней.

Световой индикатор становится желтым.

- Проверить освещение и при необходимости заменить соответствующие лампы → Стр. 121.
- Если проблема не устранена, обратитесь к авторизованному дилеру Компании для ремонта. 





## Фары дальнего света

### Включение и выключение фар дальнего света



Рисунок 63. Слева от рулевой колонки: рычаг управления дальним светом и указателями поворота

- Включите зажигание и ближний свет фар.
- Переведите рычаг управления дальним светом и указателями поворота из среднего положения в следующие положения:

- A** Включение дальнего света фар.
- B** Мигание фарами дальнего света. Функция мигания фарами дальнего света осуществляется легким нажатием рычага.

При включении функции дальнего света или мигания фарами дальнего света на приборной панели загорается синяя контрольная лампа

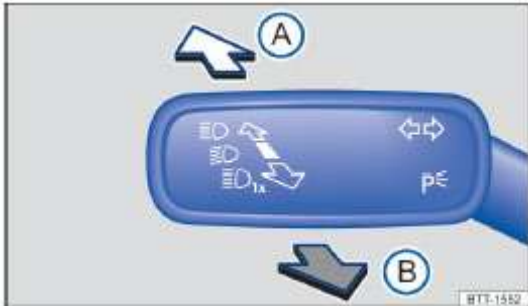
#### Предупреждение

Неправильное использование фар дальнего света может привести к аварии и серьезным травмам, так как дальний свет фар может отвлекать других участников движения, ослепляя их.

## Стояночный фонарь

### Включение и выключение стояночного фонаря



Рисунок 64. Слева от рулевой колонки: Рычаг управления дальним светом и указателя поворота

### Включение стояночного огня с одной стороны

При включении стояночного фонаря одновременно загораются боковые и задние фонари, а также некоторые комбинированные задние фонари с соответствующей стороны автомобиля:

- Выключите зажигание.
- Переведите рычаг управления указателями поворота/дальним светом из среднего положения в следующие положения:

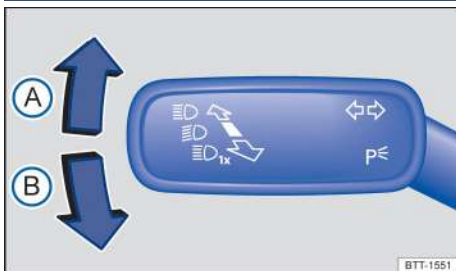
- A** Включение правого стояночного фонаря.
- B** Включение левого стояночного фонаря.

### Включение стояночных фонарей с обеих сторон

При включении постоянных стояночных огней с обеих сторон горят передний габаритный фонарь и локальные участки заднего фонаря.

- Включите зажигание и поверните переключатель ламп в положение
- Выключите зажигание.
- Заблокируйте автомобиль снаружи.

### Функция автоматического отключения габаритных и стояночных фонарей

Система не выключит автоматически габаритные или стояночные фонари, если заряд аккумулятора недостаточен для поддержания включенных габаритных и стояночных фонарей в течение 2 часов. В это время габаритные или стояночные фонари будут гореть до тех пор, пока полностью не разрядится аккумулятор. Двигатель не сможет быть запущен снова

Если автомобиль стоит более 2 часов и распознается разряд аккумулятора 12 В, то дневные ходовые огни или габаритные огни выключаются, чтобы обеспечить возможность запуска двигателя.

#### Предупреждение

Если автомобиль недостаточно освещен, когда он припаркован, другим участникам дорожного движения может быть невозможно или трудно увидеть автомобиль, что может привести к авариям и серьезным травмам.

- Всегда останавливайте автомобиль безопасно и обеспечьте достаточное освещение. Пожалуйста, соблюдайте законы и правила конкретной страны.

### «Проводи меня домой» и «Приветственное освещение» (направленное освещение)

Функции «Проводи меня домой» и «Приветственное освещение» освещают пространство вокруг автомобиля во время посадки и высадки в условиях низкой освещенности.

#### Включение функции «Проводи меня домой»

Когда переключатель лампы находится в положении **AUTO** а датчик дождя/освещенности обнаруживает слабое освещение, включается функция «Проводи меня домой».

Функция «Проводи меня домой» включается автоматически при открытии двери со стороны водителя. Когда закрывается последняя дверь или дверь багажника, начинается отсчет до отключения освещения.

### Выключение функции «Проводи меня домой»

- Автоматически выключается по истечении установленного времени задержки освещения.
- Или: автоматическое выключение, когда одна дверь или дверь багажника остаются открытыми примерно 30 с после включения функции «Проводи меня домой».
- Или: поверните переключатель освещения в положение 0.

### Включение функции «Приветственное освещение»

- Отоприте автомобиль, когда переключатель освещения находится в положении **AUTO**, а датчик дождя/освещенности определяет слабое освещение

### Выключение функции «Приветственное освещение»

- Автоматически по истечении времени задержки включения.
- Или: при запираии автомобиля.
- Или: поверните переключатель лампы в положение 0.

### Лампы подсветки в наружных зеркалах заднего вида

Лампы окружающего освещения в наружных зеркалах заднего вида непосредственно освещают пространство вокруг двери во время посадки и высадки. Лампы окружающего освещения могут быть включены, когда автомобиль разблокирован или активирована функция освещения «Проводи меня домой», «Приветственное освещение». Если автомобиль оборудован датчиком освещенности, лампы освещения в наружных зеркалах заднего вида будут включаться только тогда, когда датчик обнаружит, что вокруг темно. ◀

## Фары

### Регулировка дальности освещения фар



Рисунок 65. Рядом с выключателем фар: ручка дальности освещения фар

Луч ближнего света фар можно отрегулировать в соответствии с состоянием загрузки автомобиля с помощью регулировки дальности освещения фар. Увеличьте поле освещения водителя, не ослепляя других участников дорожного движения →▲.

Дальность освещения фар можно регулировать только при включенном ближнем свете фар.

### Регулировка дальности освещения фар

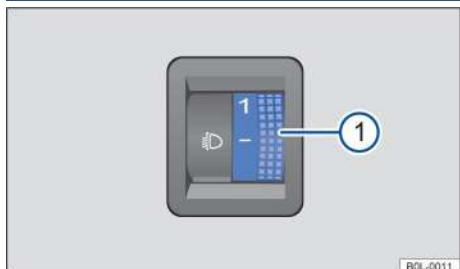
Поверните ручку регулировки ① в следующие положения в зависимости от загрузки автомобиля:

Положение ручки	Загрузка автомобиля
—	Передние сиденья заняты, багажник пустой.
1	Все места заняты, багажник пустой.
2	Все места заняты, багажник полный.
3	Занято только водительское сиденье и багажник полный.

### ⚠ Предупреждение

Если фары установлены слишком высоко или дальний свет используется неправильно, это может ослепить других водителей на дороге и отвлечь их внимание, что может легко привести к серьезной травме или смерти!

- Обязательно правильно отрегулируйте фары, чтобы они всегда находились в правильном положении освещения.
- Никогда не включайте дальний свет фар или не мигайте дальним светом фар, если это может ослепить других водителей транспортных средств.

### ⚠ Предупреждение

Тяжелые предметы в автомобиле могут менять направление освещения фар и отвлекать других участников дорожного движения, что может легко привести к серьезным травмам или смерти!

- Во избежание ослепления других участников дорожного движения направление освещения необходимо отрегулировать в правильное положение в соответствии с загрузкой автомобиля. ◀

### Переключение фар в зависимости от дорожных условий (режим движения)

Если автомобиль движется в стране или регионе с левосторонним движением, асимметричный ближний свет фар может ослеплять встречные автомобили. Поэтому для устранения слепящего эффекта необходимо заклеить скотчем или отрегулировать фары.

Часть стекла фары можно заклеить липкой лентой или отрегулировать у авторизованного дилера Компании. Подробную информацию вам может предоставить авторизованный дилер Компании, и эта работа должна выполняться авторизованным дилером Компании.

- Метод закрытия и регулировки фар следует использовать только временно. Для постоянных изменений настроек фар обратитесь к авторизованному дилеру Компании, и он должен внести постоянные изменения в настройки фар. ◀

## Внутреннее освещение

### Освещение приборов и выключателей

Когда переключатель фар находится в положении **AUTO**, датчик автоматически включает или выключает ближний свет фары в зависимости от яркости окружающей среды, включая освещение приборов и переключателей.



Когда лампы выключены, а зажигание включено, функция подсветки приборов будет автоматически активирована. По мере уменьшения внешней освещенности подсветка приборов будет автоматически уменьшаться до тех пор, пока не станет возможным полное выключение. Эта функция предупреждает водителя о необходимости включить ближний свет фар, например, во время пересечения туннеля. ◀

### Лампы внутреннего освещения и лампы для чтения, подсветка салона

Нажмите соответствующую кнопку или соответствующее положение переключателя:



Включение внутреннего освещения.



Включение или выключение лампы для чтения.



Отключение функции доступа к лампам внутреннего освещения.

OFF



Включение или выключение лампы для чтения.

#### Middle position

Лампы освещения салона включаются автоматически при отпирании автомобиля, открытии двери или извлечении ключа автомобиля из замка зажигания.

#### Лампы багажника

Когда дверь багажника открывается и закрывается, ее внутренние лампы автоматически включаются или выключаются..

#### Подсветка салона

В зависимости от комплектации лампы подсветки салона могут освещать различные участки салона.

Освещение также может быть предусмотрено для переднего пространства для ног.



Лампы автоматически выключаются, когда автомобиль запирается или через несколько минут после извлечения ключа автомобиля из замка зажигания, чтобы не потреблять энергию 12-вольтовой аккумуляторной батареи, установленной в автомобиле. ◀

## Поле обзора

### Стеклоочистители лобового стекла

#### Управление рычагом стеклоочистителя



Рисунок 66. Справа от рулевой колонки: рабочее положение рычага стеклоочистителя лобового стекла



Рисунок 67. Справа от рулевой колонки: рабочее положение рычага стеклоочистителя заднего стекла

Стеклоочиститель лобового стекла может работать только при включенном зажигании и закрытых капоте моторного отсека и двери багажника.

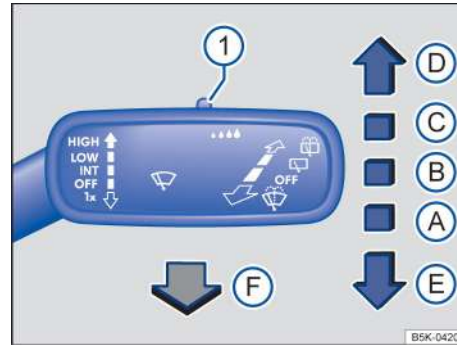
Переместите рычаг в нужное положение →

- A OFF** Выключение стеклоочистителя.
- B INT** Лобовое стекло периодически очищается или работает датчик дождя. Прерывистый режим очистки лобового стекла зависит от скорости автомобиля. Чем выше скорость автомобиля, тем быстрее работает стеклоочиститель лобового стекла.
- C LOW** Медленная работа стеклоочистителя.
- D HIGH** Быстрая работа стеклоочистителя.
- E** Пошаговая очистка – стеклоочиститель вытирает стекло один раз. Потяните рычаг вниз и удерживайте его в нажатом положении, чтобы ускорить работу стеклоочистителя. ▶

**F** Потяните рычаг в это положение, и система немедленно включит функцию очистки/омывания лобового стекла. Кондиционер переключается в режим внутренней циркуляции воздуха и работает так около 30 секунд, чтобы предотвратить попадание запаха стеклоомывающей жидкости в автомобиль.

**I** С помощью переключателя (для моделей без датчиков дождя) установите прерывистый интервал работы стеклоочистителей или отрегулируйте чувствительность датчика дождя.

**G** Задний дворник работает прерывисто. Стеклоочиститель срабатывает примерно каждые 6 секунд.

**H** Потяните рычаг в это положение, и система немедленно включит функцию очистки/омывания заднего стекла.

### Предупреждение

Если не принять надлежащих мер по защите от замерзания, жидкость омывателя лобового стекла может замерзнуть на стекле и заблокировать обзор спереди.

- Перед использованием очистителя лобового стекла в условиях низких температур зимой обязательно примите соответствующие меры по защите от замерзания.

### Предупреждение

Изношенные или грязные щетки стеклоочистителей значительно ухудшают видимость впереди и снижают безопасность движения!

- Необходимо заменять поврежденные или изношенные щетки стеклоочистителя, которые не могут очищать стекло должным образом → Стр. 120

### Подсказка

Перед началом движения и перед включением зажигания проверьте следующее, чтобы не повредить лобовое стекло, щетки стеклоочистителей и электродвигатель стеклоочистителей:

- Рычаг стеклоочистителя находится в исходном положении.
- Удалите снег и лед с щеток стеклоочистителя и лобового стекла.

### Подсказка

Никогда не включайте стеклоочиститель, когда лобовое стекло сухое. В противном случае можно повредить лобовое стекло.

Когда автомобиль стоит, включенная скорость стеклоочистителя будет временно понижена на одну позицию.

Переместите дворники в положение обслуживания, когда автомобиль припаркован в холодную погоду → Стр. 120.

## Функция стеклоочистителя

### Автоматическая очистка заднего стекла

Включите передний стеклоочиститель, и задний стеклоочиститель автоматически включится при включении задней передачи.

## Датчик дождя/света



Рисунок 68 Справа от рулевой колонки: рычаг стеклоочистителя

Активированный датчик дождя/света автоматически регулирует интервалы работы стеклоочистителей в зависимости от количества осадков.

### Активация и деактивация датчика дождя/света

Установите рычаг в нужное положение → Рисунок 68:

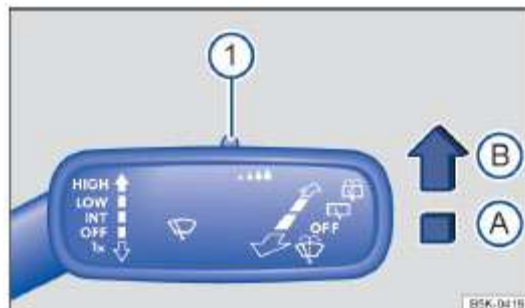
- Положение **A** - датчик дождя/света выключен.
- Положение **B** - датчик дождя/света активирован и при необходимости будет автоматически включать стеклоочистители.

### Регулировка чувствительности датчика дождя/света

Чувствительность датчика дождя/света можно регулировать вручную с помощью переключателя на рычаге стеклоочистителя → Рисунок 68 **I** → .

– Потяните переключатель вправо — повышенная чувствительность.

– Потяните переключатель влево — пониженная чувствительность.

Датчик дождя остается активированным при выключении и повторном включении зажигания и возобновляет работу, когда рычаг стеклоочистителя находится в положении **B**, а скорость автомобиля превышает 16 км/ч.

### Предупреждение

Датчик дождя не всегда может определить наличие дождя и активировать дворники.

- Если на лобовое стекло попадает слишком много дождя, мешающего обзору спереди, включите стеклоочистители вручную.

## Решение проблем

### Выход из строя стеклоочистителей

Стеклоочиститель не работают.

- Выключите зажигание, а затем включите его.
- Если проблема не устранена, как можно скорее обратитесь к авторизованному дилеру для проверки и ремонта.

### Изменение режима срабатывания датчика дождя/света

Возможные причины сбоев и неверных срабатываний в области работы сенсора → стр. 5:

- Поврежденные щетки стеклоочистителей лобового стекла: Поврежденные щетки стеклоочистителей образуют слой водяной пленки или пятна на лобовом стекле при очистке и могут привести к тому, что стеклоочистители будут дольше реагировать, сократится интервал очистки или стеклоочистители будут работать непрерывно.
- Насекомые: насекомые, попадающие на лобовое стекло, могут активировать стеклоочистители.
- Отложения солей: во время вождения зимой в области работы сенсора могут откладываться соли, в результате чего стеклоочистители могут царапать лобовое стекло, даже когда оно сухое.
- Грязь: сухая пыль, воск, краска на лобовом стекле или остатки моющих средств (автоматические мойки автомобилей) могут снизить чувствительность датчика дождя, что приведет к запаздыванию срабатывания или полному отсутствию реакции. Регулярно очищайте область работы сенсора → стр. 161, и проверяйте, не повреждены ли щетки стеклоочистителей.
- Трещины на лобовом стекле: датчик дождя может сработать, если в лобовое стекло попадают камни, и включаются стеклоочистители. У датчика дождя/света может сократиться область работы сенсора, что вносит коррективы в соответствии с этой поверхностью. Размер трещины может повлиять на характеристики включения стеклоочистителя.

Для удаления восковых пятен и пленок рекомендуется использовать средство для мытья стекол на спиртовой основе.



Когда стеклоочистители сталкиваются с препятствиями на лобовом стекле, они пытаются их оттолкнуть. Если стеклоочистители останавливаются из-за препятствий, они остановят свою работу в этом положении. В это время необходимо удалить препятствие и перезапустить стеклоочистители. ◀

## Зеркала заднего вида

### Введение в тему

В этом разделе содержится информация по следующим темам:

- Внутреннее зеркало заднего вида 65
- Внешние зеркала заднего вида 65

Через внешние и внутреннее зеркала заднего вида водитель может наблюдать за ситуацией позади автомобиля и корректировать свое поведение при вождении в зависимости от ситуации.

В целях безопасности вождения водитель должен правильно отрегулировать внешние зеркала заднего вида и внутреннее зеркало заднего вида перед началом движения →

Через внешние и внутреннее зеркала заднего вида водители не могут полностью видеть левую и правую стороны автомобиля, а также заднюю часть автомобиля. Эти невидимые зоны широко известны как слепые зоны, и в слепых зонах могут быть другие участники дорожного движения и объекты.

### Предупреждение

Регулировка внешних зеркал заднего вида и внутреннего зеркала заднего вида во время движения может отвлечь водителя, что легко может привести к серьезной травме или смерти!

- Регулируйте внешние и внутреннее зеркала заднего вида только на неподвижном автомобиле.
- Всегда внимательно наблюдайте за окружением вашего автомобиля при парковке, перестроении, обгоне и повороте, так как в слепых зонах могут быть другие участники дорожного движения и объекты.
- Убедитесь, что зеркала заднего вида правильно отрегулированы, а лед, снег, туман или другие объекты не мешают вашему обзору сзади.

### Предупреждение

Неверная оценка расстояния до следующего автомобиля может привести к аварии и серьезным травмам!

- Изогнутые (выпуклые или сферические) зеркала заднего вида могут расширить поле зрения, но отражают изображения меньшего размера, чем реальные объекты, которые кажутся дальше, чем есть на самом деле.
- Если вы используете изогнутые зеркала заднего вида для оценки расстояния до других транспортных средств при смене полосы движения, это может привести к серьезным травмам и смерти.
- Оптимально использовать внутреннее зеркало заднего вида для определения расстояния до следующего или других транспортных средств.
- Убедитесь, что позади автомобиля у вас хороший обзор.

### Предупреждение

Зеркала заднего вида с автоматическим затемнением заполнены электролитом, который может вытечь при поломке зеркала заднего вида.

- Утечка электролитов может вызвать раздражение кожи, глаз и органов дыхания, особенно у пассажиров с хроническими или подобными заболеваниями. В этом случае следует немедленно выйти из транспортного средства и подышать свежим воздухом; Если условия не позволяют пассажирам выйти из автомобиля, необходимо открыть все окна и двери.
- Если электролит попал в глаза или на кожу, немедленно промойте место контакта большим количеством чистой воды в течение не менее 15 минут и обратитесь за медицинской помощью. ▶

## Подсказка

Если автоматическое антибликовое зеркало заднего вида треснуло, из него могут вытечь электролиты и разъесть пластиковую поверхность, поэтому необходимо как можно скорее вытереть электролиты влажной губкой. ◀

## Внутреннее зеркало заднего вида

Примечание ▲ и Ⓛ на стр. 64 в начале этого раздела.



Рисунок 69. На лобовом стекле: внутреннее зеркало заднего вида с автоматическим затемнением



Рисунок 70. На лобовом стекле: внутреннее зеркало заднего вида с антибликовым покрытием с ручным управлением

Водитель должен отрегулировать внутреннее зеркало заднего вида в правильное положение, чтобы четко видеть позади автомобиля через заднее стекло.

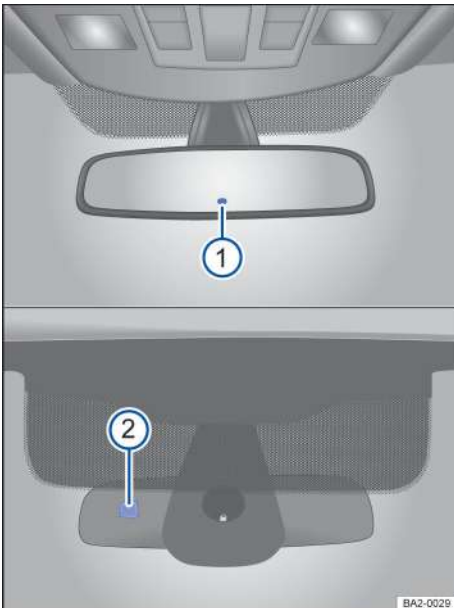
## Внутреннее зеркало заднего вида с автоматическим затемнением

При включении зажигания датчик определяет интенсивность света сзади → Рисунок 69 Ⓛ и спереди Ⓜ.

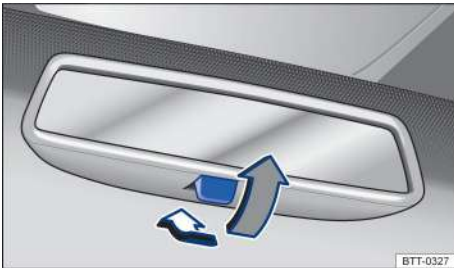
В соответствии с измеренным значением внутреннее зеркало заднего вида автоматически регулирует состояние защиты от ослепления.

Если свет, падающий на датчик, заблокирован или заслонен (например, солнцезащитным козырьком), внутреннее зеркало заднего вида с автоматическим затемнением не будет защищать от ослепления или не будет нормально работать. Портативные навигационные системы, установленные на лобовом стекле или рядом с внутренним зеркалом заднего вида с автоматическим затемнением, также могут воздействовать на датчики → ▲.

Автоматическая функция защиты от ослепления будет автоматически отключена системой при определенных обстоятельствах, например, при включении задней передачи.

## Внутреннее зеркало заднего вида с антибликовым покрытием с ручным управлением

- Исходное положение: рычаг на нижнем крае зеркала заднего вида направлен вперед от лобового стекла.
- Чтобы избежать ослепление бликами, переместите рычаг назад → Рисунок 70.

## Предупреждение

Включение дисплея переносного навигационного устройства, установленного на лобовом стекле, может привести к нарушению работы внутреннего зеркала заднего вида с автоматическим затемнением, что может привести к серьезной травме или смерти!

- Если автоматическая функция защиты от ослепления вышла из строя, водитель может быть не в состоянии точно определить расстояние от следующего транспортного средства или других объектов до транспортного средства. ◀

## Внешние зеркала заднего вида

Примечание ▲ и Ⓛ на стр. 64 в начале этого раздела.



Рисунок 71. Дверь водителя: элементы управления внешними зеркалами заднего вида ▶

- Включите зажигание.
- Нажмите кнопку выбора зеркала на двери водителя → [Рисунок 71](#) ①.
- Нажимайте кнопку регулировки ② вперед, назад, влево или вправо в направлении символа, чтобы отрегулировать зеркало заднего вида в правильное положение.

**L** Выбор левого наружного зеркала заднего вида.

**R** Выбор правого наружного зеркала заднего вида.

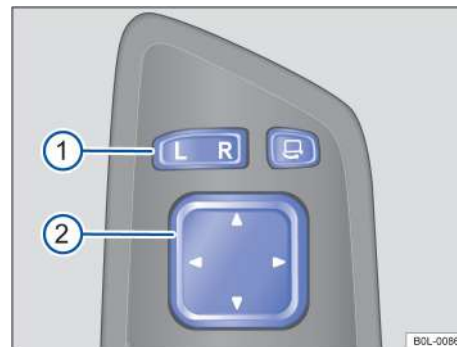
▲ Поднять наружное зеркало заднего вида.

▼ Опустить наружное зеркало заднего вида.

◀ Повернуть влево наружное зеркало заднего вида.

▶ Повернуть вправо наружное зеркало заднего вида.

🚪 Складывание наружных зеркал заднего вида → ▲.

Внешнее зеркало заднего вида ① невозможно отрегулировать, когда кнопка выбора находится в среднем положении.

### ⚠ Предупреждение

Будьте осторожны, складывая или открывая наружные зеркала заднего вида, чтобы не пораниться.

- Зеркала заднего вида можно сложить или открыть, когда в зоне складывания никого нет.
- При складывании или открывании наружных зеркал заднего вида следите за тем, чтобы ваши пальцы не были зажаты между наружным зеркалом заднего вида и основанием зеркала заднего вида.

### ℹ Подсказка

- Всегда складывайте наружные зеркала заднего вида при мойке автомобиля с помощью автоматической мойки.
- Не открывайте и не складывайте наружные зеркала заднего вида с электроприводом вручную. В противном случае это может привести к повреждению зеркал.

🌿 Включайте функцию обогрева наружных зеркал заднего вида только при необходимости. В противном случае, увеличится расход топлива.

ℹ В случае выхода из строя наружных зеркал заднего вида с электроприводом вы все равно можете отрегулировать положение наружного зеркала заднего вида с электроприводом, нажав руками на внешний край поверхности зеркала заднего вида. ◀

## Защита от солнца

### Солнцезащитные козырьки



Рисунок 72. Вверху лобового стекла: солнцезащитный козырек

### Способ регулировки солнцезащитного козырька для водителя и переднего пассажира:

- Опустите его вниз, чтобы заблокировать солнечный свет, падающий через лобовое стекло.
- Вытяните его из кронштейна и поверните в сторону двери, чтобы заблокировать солнечные лучи от дверных окон → [Рисунок 72](#) ①.

### Зеркала для макияжа

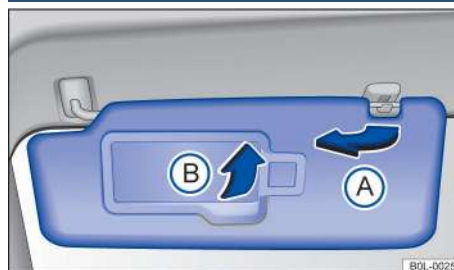
В зависимости от комплектации автомобиля, вы можете опустить солнцезащитный козырек вниз B, чтобы найти зеркало для макияжа → [Рисунок 72](#) ②.

### ⚠ Предупреждение

Откинутый солнцезащитный козырек и выдвинутая шторка могут мешать обзору спереди.

- Обязательно возвращайте солнцезащитный козырек в исходное положение, когда он больше не нужен. ◀

### Шторка для панорамного сдвижного/откидного люка с электроприводом



Рисунок 73. На потолке: кнопка управления шторкой люка

После включения зажигания шторка люка будет работать.

Когда панорамный сдвижной/откидной люк полностью сдвинут, шторка автоматически переводится в положение вентиляции. Когда панорамный сдвижной/откидной люк закрыт, шторка остается в положении вентиляции. ▶

## Открытие и закрытие шторки люка

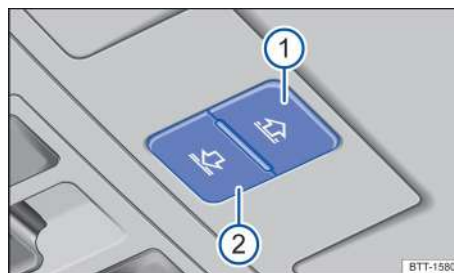
Кнопка → **Рисунок 73** ① и ② имеет две позиции. Первая позиция полностью или частично закрывает или открывает шторку.

Вторая позиция автоматически перемещает шторку в соответствующее конечное положение после короткого нажатия кнопки. Нажмите кнопку еще раз, чтобы остановить автоматическую операцию.

- Чтобы открыть шторку. Нажмите кнопку ① в первую позицию. Автоматический режим: кратковременно нажмите кнопку ① для включения второй позиции.
- Чтобы закрыть шторку: Нажмите кнопку ② в первую позицию. Автоматический режим: кратковременно нажмите кнопку ② для включения второй позиции.
- Чтобы завершить процесс открытия или закрытия в автоматическом режиме: Нажмите кнопку ① или ② снова.

Шторку все еще можно открыть или закрыть, если дверь со стороны водителя или со стороны пассажира на переднем ряду не открывается в течение нескольких минут после выключения зажигания.

### Функция защиты от заземления шторки люка

Функция защиты от заземления может снизить риск заземления во время закрытия шторки → ⚠. Если во время закрывания люка или шторки движение заблокировано, а люк или шторка не могут быть закрыты, люк или шторка автоматически откроются.

- Выясните как можно скорее, почему шторка люка не может быть закрыта.
- Попробуйте снова закрыть шторку.
- Если шторка снова не может быть закрыта, она автоматически снова откроется. Через короткое время после этого, шторку можно закрыть без функции защиты от заземления.

### Закрытие шторки люка без функции защиты от заземления

- Нажмите кнопку в течение 5 секунд после срабатывания функции защиты от заземления → **Рисунок 73** ②, пока шторка не закроется полностью.
- Теперь закройте шторку без функции защиты от заземления!
- Если вы по-прежнему не можете закрыть шторку люка, как можно скорее обратитесь к авторизованному дилеру Компании для капитального ремонта.

#### **⚠ Предупреждение**

Закрытие шторки люка без функции защиты от заземления может привести к серьезным травмам пассажиров.

- Будьте осторожны при закрывании шторки люка!



При открытом панорамном сдвижном/откидном люке шторку с электроприводом можно закрыть только до переднего края панорамного сдвижного/откидного люка. ◀

## Система кондиционирования воздуха

### Обогрев, вентиляция и охлаждение

#### **📖 Введение в тему**

В этом разделе содержится информация по следующим темам:

- Управление полуавтоматической системой кондиционирования воздуха 68
- Управление системой климат-контроля 69
- Режим внутренней циркуляции воздуха 70
- Обогрев сидений 71
- Решение проблем 71

#### **Автомобиль может быть оборудован следующими кондиционерами:**

Полуавтоматическая система или климат-контроль нагревают, охлаждают и осушают воздух. Система кондиционирования воздуха работает наиболее эффективно, когда закрыты двери, окна и панорамный сдвижной/откидной люк с электроприводом. Когда внутреннее пространство имеет высокую температуру, вентиляция может ускорить процесс охлаждения.

#### **Отображение включенных функций**

Горящая светодиодная лампа на кнопке указывает на то, что функция включена.

#### **Фильтр от пыли и пыльцы**

Фильтры от пыли и пыльцы уменьшают количество загрязняющих веществ, попадающих в ваш автомобиль из наружного воздуха.

Пылевые и пыльцевые фильтры необходимо заменять с периодичностью, указанной в Руководстве по техническому обслуживанию, чтобы не повлиять на эффективность работы кондиционера.

Если автомобиль используется в среде с серьезным загрязнением воздуха снаружи автомобиля, эффективность пылевых и пыльцевых фильтров будет заранее снижена. При необходимости увеличьте частоту замены пылевых и пыльцевых фильтров между указанными циклами обслуживания элементов.

#### **⚠ Предупреждение**

Убедитесь, что у вас есть хороший обзор из всех дверей и окон, чтобы избежать аварий и несчастных случаев!

- На стеклах всех дверей и окон не должно быть льда, снега и запотевания, чтобы обеспечить хорошую видимость.
- Когда двигатель достигает рабочей температуры, система может обеспечить достаточно тепла, чтобы быстро удалить запотевание на дверях и окнах, не начинайте движение, пока двери и окна не очистятся.
- Для обеспечения хорошего обзора обязательно правильно используйте систему кондиционирования воздуха и обогрев заднего стекла.
- При необходимости обязательно вовремя отключайте режим внутренней циркуляции воздуха. ◻▶



### ⚠ Предупреждение

Когда воздух в автомобиле спертый, водитель подвержен усталости, вялости и рассеянности, что легко может привести к аварии и серьезным травмам!

- Не выключайте вентилятор и не используйте режим внутренней циркуляции воздуха в течение длительного времени, иначе свежий воздух не попадет в автомобиль.

### ℹ Подсказка

- Если вы подозреваете неисправность в системе кондиционирования воздуха, вы должны выключить ее, чтобы избежать дальнейшего повреждения. В этом случае как можно скорее обратитесь к авторизованному дилеру Компании для проверки. ◀

### ℹ Подсказка

Продукты питания, лекарства и предметы, не устойчивые к высоким температурам или холоду, могут быть повреждены или испорчены отработанным воздухом.

- Не кладите продукты, лекарства или другие предметы, чувствительные к температуре, перед дефлекторами кондиционера.

## Управление полуавтоматической системой кондиционирования воздуха

📖 Примечание ⚠ и ℹ на стр. 67 в начале этого раздела.



Рисунок 74. Верхняя часть консоли: Панель управления полуавтоматической системой кондиционирования воздуха

Функции и кнопки системы кондиционирования воздуха зависят от типа автомобиля.

Нажмите соответствующую кнопку, чтобы включить или отключить функцию. Чтобы отключить функцию после ее активации, снова нажмите кнопку.

Горящая светодиод в элементе управления указывает на то, что соответствующая функция активирована.

#### Выключение

– Поверните ручку регулировки вентилятора против часовой стрелки в положение 0.

■ / ■ – Регулировка температуры

– Поверните левый регулятор температуры → Рисунок 74.

🌀 – Вентилятор

– Поверните ручку регулировки вентилятора → Рисунок 74.

🌬 – Функция оттаивания

Функция оттаивания удаляет лед и капли воды с лобового стекла.

– Поверните правый регулятор распределения воздуха в положение 🌬 → Рисунок 74.

В режиме функции оттаивания режим внутренней циркуляции воздуха будет автоматически отключен, а компрессор кондиционера автоматически включится для снижения влажности в автомобиле.

#### Распределение воздушного потока

🌬 – Воздушный поток распределяется на верхнюю часть тела пассажира через дефлекторы на приборной панели.

🌬 – Воздушный поток распределяется в пространство для ног.

🌬 – Воздушный поток распределяется на лобовое стекло и пространство для ног.

A/C – Режим охлаждения

– Нажмите кнопку A/C на панели управления кондиционером, чтобы включить или выключить режим охлаждения.

Работа кондиционера в режиме охлаждения снижает влажность воздуха в салоне.

🌞 – Обогрев заднего стекла

– Нажмите кнопку 🌞 чтобы включить или выключить обогрев заднего стекла во время работы двигателя. ▶

Обогрев заднего стекла выключится самостоятельно, через 10 минут после включения. Функцию обогрева заднего стекла можно отключить заранее, если повторно нажать эту кнопку во время работы.

 – Режим внутренней циркуляции воздуха

Предотвращает попадание наружного воздуха в автомобиль в режиме внутренней циркуляции воздуха → Стр. 70



- Нажмите кнопку .

#### Оттаивание лобового стекла

- Поверните регулятор распределения воздуха → [Рисунок 74](#) в позицию .
- Поверните ручку регулировки вентилятора → [Рисунок 74](#) в позицию 3. Если двигатель достиг оптимальной рабочей температуры, скорость вентилятора можно немного уменьшить.
- Поверните ручку регулировки температуры → [Рисунок 74](#) вправо до упора.
- Направьте выход воздуха из передних боковых дефлекторов на боковые окна.

#### Обдув лобового стекла

- При необходимости отрегулируйте ручку регулировки температуры → [Рисунок 74](#), чтобы установить соответствующую температуру.
- Поверните ручку регулировки скорости вентилятора → [Рисунок 74](#) в позицию 2 или 3.

- Поверните ручку распределения воздушного потока → [Рисунок 74](#) в позицию .
- Нажмите кнопку  для запуска кондиционера.
- Направьте выход воздуха из передних боковых дефлекторов на боковые окна.

#### Рекомендуемые настройки для полуавтоматических систем кондиционирования воздуха

- Включите режим внутренней циркуляции воздуха.
- Отрегулируйте скорость вентилятора до желаемой позиции.
- Поверните регулятор температуры в среднее положение.
- Откройте все дефлекторы на приборной панели и выровняйте их.
- Поверните регулятор распределения воздушного потока в нужное положение.
- Нажмите кнопку  на панели управления кондиционером, чтобы включить кондиционер, который осушает воздух в режиме охлаждения.

#### Подсказка

Не наклеивайте этикетки на планку обогревателя заднего стекла изнутри автомобиля, чтобы не повредить устройство обогрева заднего стекла. ◀

## Управление системой климат-контроля

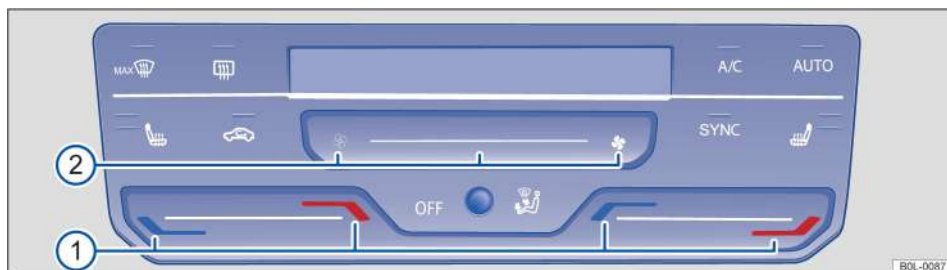

 Примечание  и  на стр. 67 в начале этого раздела.



[Рисунок 75](#). Верхняя часть консоли: Панель управления климат-контролем

В зависимости от типа установленных систем кондиционирования воздуха некоторые функции и кнопки различаются в зависимости от конфигурации.

#### Выключение

- Нажмите кнопку  на панели управления кондиционером → [Рисунок 75](#).
- Или: нажимайте левую функциональную кнопку регулировки вентилятора  → [Рисунок 75](#) , пока на дисплее над панелью управления не появится слово ВЫКЛ.

**SYNC** – Комбинированная регулировка температуры со стороны водителя и со стороны переднего пассажира

- Нажмите кнопку  на панели управления кондиционером, установленная температура на стороне водителя также применяется к стороне пассажира в переднем ряду.

**AUTO** – Автоматический режим работы

Автоматический режим работы поддерживает постоянную температуру в салоне. Система автоматически регулирует температуру, скорость вентилятора и распределение воздуха. Автоматический режим работы будет отключен, если вентиляционное устройство настроено вручную. ▶

**A/C** – Режим охлаждения

- Нажмите кнопку , на панели управления кондиционером, чтобы включить или отключить режим охлаждения кондиционера.



Работа кондиционера в режиме охлаждения снижает влажность воздуха в салоне.

 – Регулировка температуры

- Нажмите кнопку регулировки температуры → [Рисунок 75](#) , чтобы отрегулировать температуру со стороны водителя и пассажира на первом ряду.

Дисплей на панели управления климат-контролем может отображать заданную температуру.

 – Обогрев сидений

- Включите или отключите функцию обогрева сидений, нажав на кнопку  или  → Стр. 71.

 – Вентилятор

- Нажмите кнопку регулировки вентилятора → [Рисунок 75](#) . Регулятор вентилятора не отображается в автоматическом режиме работы климат-контроля.

 – Режим работы внутренней циркуляции воздуха



Предотвращает попадание наружного воздуха в автомобиль в режиме внутренней циркуляции воздуха → Стр. 70

- Нажмите кнопку .

 – Распределение воздушного потока

- Несколько раз нажмите кнопку , чтобы распределить воздух по отдельности на лобовое стекло, верхнюю часть тела и пространство для ног или на две области одновременно.

### Режим работы внутренней циркуляции воздуха

 **Примечание**  и  на стр. 67 в начале этого раздела.



Когда система кондиционирования воздуха работает в режиме внутренней циркуляции воздуха, она может предотвратить попадание наружного воздуха в автомобиль.

### Ручной режим работы внутренней циркуляции воздуха

- Нажмите кнопку , на панели управления кондиционером, чтобы включить или отключить ручной режим внутренней циркуляции воздуха.

### Функция автоматического закрытия режима работы внутренней циркуляции воздуха

Режим работы внутренней циркуляции воздуха отключается автоматически в следующих случаях → :

- Климат-контроль: Нажмите кнопку  на панели управления кондиционером.
- Полуавтоматический кондиционер: поверните регулятор распределения воздуха в положение .

Символы на дисплее над панелью управления могут отображаться различными способами в зависимости от зон распределения воздуха.

 – Функция оттаивания

Функция оттаивания удаляет снег, лед и капли воды с лобового стекла.

- Нажмите кнопку  → [Рисунок 75](#).

Для быстрого оттаивания или удаления запотевания система увеличивает скорость вращения вентилятора до более высокой передачи.

 – Обогрев заднего стекла

- Обогрев заднего стекла можно включить или отключить, нажав на кнопку  во время работы двигателя.

В зависимости от температуры наружного воздуха поверхность наружных зеркал заднего вида может одновременно нагреваться.

Обогрев заднего стекла отключается автоматически максимум через 10 минут работы.

### Рекомендуемые настройки климат-контроля

- Нажмите кнопку .
- Отрегулируйте температуру до +22 °C.
- Откройте и отрегулируйте дефлекторы воздуха на приборной панели.

#### Подсказка

Не наклеивайте этикетки на планку обогревателя заднего стекла изнутри автомобиля, чтобы не повредить устройство обогрева заднего стекла. 

#### Предупреждение

Когда воздух в автомобиле спертый, водитель подвержен усталости, вялости и рассеянности, что легко может привести к аварии и серьезным травмам!

- Не допускайте длительной работы системы кондиционирования в режиме внутренней циркуляции воздуха. В противном случае наружный свежий воздух не сможет попасть в автомобиль.
- При необходимости обязательно вовремя отключайте режим внутренней циркуляции воздуха.

#### Подсказка

Для моделей, оборудованных системами кондиционирования воздуха: не курите в автомобиле после включения режима внутренней циркуляции воздуха! В противном случае дым, поступающий в систему охлаждения, может надолго оседать на испарителе кондиционера и пылевом фильтре, издавая стойкий неприятный запах. 



Во время движения задним ходом и включенной очистки лобового стекла включите режим внутренней циркуляции воздуха, чтобы предотвратить попадание выхлопных газов двигателя в автомобиль.



При высокой температуре наружного воздуха краткосрочное включение ручного режима внутренней циркуляции воздуха может помочь быстро охладить внутреннее пространство. ◀

## Обогрев сидений

📖 Примечание ⚠ и ⌚ на стр. 67 в начале этого раздела.

Электрообогрев поверхностей сиденья и спинки может осуществляться при работе двигателя.

### Управление обогревом сидений

- Нажмите кнопку или на панели управления кондиционером, и обогреватель сиденья включится на максимальной мощности.
- Нажмите кнопку или несколько раз, пока не будет установлена нужная сила обогрева.
- Нажмите кнопку или несколько раз, пока не погаснет светодиодный индикатор рядом с кнопкой и не отключится обогрев сидений.

При выключении зажигания блок обогрева сидений также выключается. Если примерно через 10 минут снова включить зажигание, автоматически включится последний установленный механизм обогрева сиденья водителя. При необходимости снова включите обогреватель бокового сиденья пассажира после включения зажигания.

### Когда не следует включать обогрев сидений?

Не включайте обогрев сиденья, если:

- На сидении нет пассажира.
- На сиденье установлен защитный чехол.
- Сиденье оснащено детским креслом.
- Поверхность сиденья влажная.
- Температура внутри или снаружи автомобиля выше 25°C.

## ⚠ Предупреждение

Пассажиры, которые нечувствительны к боли или температуре из-за лекарств, инвалидности ног или хронических заболеваний (например, диабета), могут получить ожоги спины, бедер и ног, если они используют обогреватели сидений. Лечение обожженных мест может занять много времени или такие места вообще будет невозможно вылечить, поэтому важно заранее проверить состояние своего здоровья, чтобы определить, подходит ли вам подогрев сидений.

- Люди, не чувствительные к боли или температуре, никогда не должны пользоваться подогревом сидений.

## ⚠ Предупреждение

Влажные подушки сидений могут привести к отказу функции обогрева сиденья и увеличить риск ожога.

- Перед использованием обогревателя сиденья убедитесь, что подушка сиденья сухая.
- Не садитесь на сиденье, если ваша одежда мокрая.
- Никогда не кладите мокрые предметы или одежду на сиденье.
- Никогда не проливайте жидкости на сиденье.

## 💡 Подсказка

- Во избежание повреждения нагревательного элемента не вставляйте на сиденье коленями и не надавливайте на определенные точки подушки и спинки сиденья.
- Жидкости, острые предметы и изоляционные материалы (например, чехлы для сидений) или детские сиденья могут повредить обогреватель сиденья.
- Если при обогреве появляется запах, необходимо немедленно отключить подогрев сидений и как можно скорее отремонтировать подогрев сидений у авторизованного дилера Компании.



Обогреватель сидений следует использовать в соответствии с реальными потребностями, и его следует выключать, если он не нужен, чтобы не тратить топливо. ◀

## Решение проблем

📖 Примечание ⚠ и ⌚ на стр. 67 в начале этого раздела.

### Кондиционер не может быть запущен или может работать только в ограниченном режиме

Блок охлаждения может работать только при работающем двигателе и температуре окружающей среды выше +3°C.

При перегреве двигателя блок охлаждения отключается.



- Включите вентилятор.
- Проверьте предохранитель кондиционера → Стр. 123.
- Замените фильтры для пыли и цветочной пыльцы.
- Если неисправность сохраняется, как можно скорее проверьте систему у авторизованного дилера Компании.

### Система отопления и вентиляции не может быть включена или может работать только в ограниченном режиме

- Система отопления и вентиляции, а также функция оттаивания лучше работают при прогревом двигателя.
- Если неисправность сохраняется, как можно скорее проверьте систему у авторизованного дилера Компании. ▶

### Запотевание лобового стекла

Лобовое стекло будет запотевать при снижении температуры окружающего воздуха и влажном воздухе. Холодный воздух поглощает меньше влаги, чем теплый воздух, поэтому в холодное время года лобовое стекло более склонно к запотеванию.

- Следите за тем, чтобы дефлекторы обдува лобового стекла не были засорены льдом, снегом или листьями, так как это снижает эффективность обогрева и охлаждения → Стр. 160.
- Вентиляционные отверстия в нижней части багажника должны быть не заблокированы, что позволить воздуху проходить от передней части автомобиля к задней.
- Нажмите кнопку  или поверните поворотный регулятор в положение , чтобы включить функцию оттаивания → .

### Вода под автомобилем

При высокой влажности наружного воздуха и высокой температуре окружающего воздуха конденсат будет капать из испарителя охлаждающего устройства и образовывать воду под автомобилем. Это нормально и не указывает на утечку в системе!

#### Предупреждение

Плохая видимость через стекла увеличивает риск дорожно-транспортного происшествия и несчастных случаев!

- Для обеспечения хорошего обзора всегда следите за тем, чтобы на всех стеклах не было льда, снега или конденсата.
- Автомобиль можно заводить только при хорошей видимости из всех окон.
- Для обеспечения хорошего обзора всегда следите за тем, чтобы кондиционер и обогреватель заднего стекла использовались правильно. 

## Вождение

### Советы по вождению

#### Педали



Рисунок 76. В пространстве для ног: педали на автомобилях с механической коробкой передач (Схематическое изображение)



Рисунок 77. В пространстве для ног: педали на автомобилях с автоматической коробкой передач (Схематическое изображение)

Обозначения к Рисункам 76 и 77:

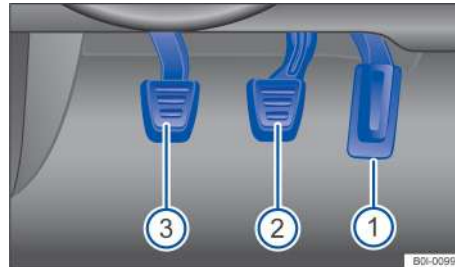
- ① Педаль акселератора
- ② Педаль тормоза
- ③ Педаль сцепления (автомобиль с МКПП)

На манипулирование и движение всех педалей не должны влиять предметы или подставка для ног.

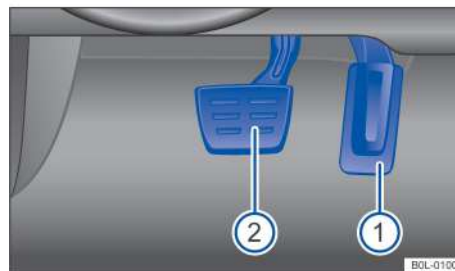
Используйте только подставку для ног, обеспечивающую свободное пространство для педалей и защищенную от скольжения в пространстве для ног.

#### Предупреждение

Предметы в пространстве для ног со стороны водителя могут помешать водителю нажимать на педали, что легко может привести к потере управления и серьезной травме или смерти!

- Подставка для ног должна быть всегда надежно закреплена в пространстве для ног.
- Убедитесь, что все педали всегда можно нажимать плавно.
- Не кладите другую подставку для ног или коврик на установленную подставку для ног.
- Следите за тем, чтобы никакие предметы не попадали в пространство для ног водителя во время движения.
- Уберите предметы, которые могут находиться в пространстве для ног, когда автомобиль остановлен. 

## Подсказка

Убедитесь, что вы всегда можете нажать на любую педаль. Например, при отказе тормозной системы длина тормозного пути с помощью больше, чем обычно. В это время из-за удлинения хода педали тормоза водителю необходимо приложить больше усилий и больше времени, чтобы нажать педаль тормоза до упора.

## Рекомендации по выбору передачи



Рисунок 78 На дисплее приборной панели: предложения по включению передачи (Схематическое изображение)

Обозначения к Рисунку 78:

- A** Текущая выбранная передача.
- B** Рекомендуемая передача, которую следует включить.

В зависимости от типа автомобиля и оснащения рекомендуемая передача для экономии топлива может отображаться в цифровом виде на дисплее приборной панели во время движения.

Автомобили с автоматической коробкой передач: Рычаг переключения передач должен находиться в режиме ручного электронного переключения передач Tiptronic → Стр. 84.

Если текущая выбранная передача уже является оптимальной, на дисплее будет отображаться не рекомендуемая передача, а выбранная в данный момент передача.

## Осторожно

Рекомендация по передаче является лишь вспомогательным устройством, и водитель должен определить, какую передачу выбрать в зависимости от дорожных условий.

- Водитель должен выбирать правильную передачу в зависимости от ситуации (например, при обгоне или движении по склону).



Оптимальный выбор передач помогает экономить топливо.

Индикация предлагаемой передачи автоматически исчезает при нажатии педали сцепления (для автомобилей с механической коробкой передач) или при перемещении рычага переключения передач из режима переключения передач Tiptronic (для автомобилей с автоматической коробкой передач).



## Экономичный режим вождения



Рисунок 79 Расход топлива на 100 км (л/100 км) при двух разных температурах окружающей среды

Использование правильного режима вождения может снизить расход топлива, загрязнение окружающей среды и износ двигателя, тормозов и шин. Следующие советы по вождению экологичны и экономичны.

### Предсказуемое вождение.

Динамичный режим вождения увеличивает расход топлива. Если вы будете обращать внимание на дорожные условия, то сможете избежать частых разгонов и торможений. Двигайтесь предусмотрительно, сохраняя достаточную дистанцию до движущегося впереди автомобиля.

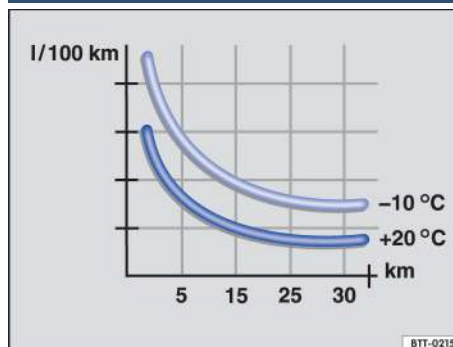
При приближении к запрещающему сигналу светофора, выключите передачу и останавливайтесь накатом.

### Энергосберегающее переключение передач

Заблаговременное переключение на более высокую передачу при 2000 об/мин экономит энергию. Избегайте чрезмерно высоких передач и высоких оборотов.

Автомобили с механической коробкой передач: сразу после начала движения переключайтесь с первой передачи на вторую.

Автомобили с автоматической коробкой передач: Медленно ускоряйтесь и избегайте принудительного переключения на более низкую передачу.

Рекомендации по выбору передачи → Стр. 73.

### Избегайте вождения на максимальной скорости

Старайтесь не ездить на максимальной скорости. Вождение на более высоких скоростях в течение длительного времени увеличивает аэродинамическое сопротивление, тем самым увеличивая мощность, необходимую для движения автомобиля.

### Меньше холостого хода

Начинайте движение на низких оборотах двигателя. Если автомобиль стоит в течение длительного времени, не переключайтесь на нейтральную передачу, а выключите двигатель, например, в пробках или на железнодорожных переездах.

На автомобилях с активированной системой остановки/запуска двигателя на холостом ходу, двигатель автоматически выключается во время остановки автомобиля → Стр. 81.

### Умеренная заправка топливного бака

Если топливный бак полный, это увеличивает вес автомобиля. Особенно для движения по городу достаточно заполнить бак наполовину или на три четверти.

### Избегайте поездок на короткие расстояния

Холодный двигатель имеет очень большой расход. Оптимальная рабочая температура не может быть достигнута, пока не будет пройдено несколько километров. Когда температура окружающей среды очень низкая, например, зимой, средний расход топлива будет высоким → Рисунок 79. Водите экономично и по возможности избегайте коротких поездок.

### Регулярное обслуживание

Регулярное техническое обслуживание является необходимым условием экономичного вождения автомобилей и увеличения срока их службы.

### Обращайте внимание на давление в шинах

Слишком низкое давление в шинах не только приведет к их износу, но и увеличит сопротивление качению шин, что приведет к увеличению расхода топлива. Используйте шины с оптимизированным сопротивлением качению.

Отрегулируйте давление в шинах в зависимости от нагрузки. Обратите внимание на данные на табличке давления в шинах → Стр. 146.

Система контроля давления в шинах → Стр. 144.

### Используйте моторное масло с низкой вязкостью

Полностью синтетические моторные масла с низкой вязкостью снижают сопротивление трения в двигателе, особенно при холодных запусках, с более высокой диффузией и более равномерным распределением.

### Не возите лишние вещи

Очистка багажника перед поездкой, чтобы уменьшить потребление топлива.

### Умеренное использование дополнительного электрооборудования в автомобиле

Генератор с приводом от двигателя вырабатывает ток для таких приборов, как кондиционеры, обогреватели ветрового стекла или вентиляторы. Следующие меры способствуют экономии энергии, такие как:

- Когда внешняя температура высока, проветрите салон перед вождением и едьте на короткое расстояние с открытыми окнами. Включайте кондиционер только после этого.
- Выключите приборы комфорта, если их цель достигнута.

### Предупреждение

Скорость и расстояние до впереди идущего автомобиля должны быть скорректированы в зависимости от видимости, погодных условий, дороги и условий движения.





Авторизованный дилер компании может предоставить вам дополнительную информацию о надлежащем техническом обслуживании. 

## Информация о торможении

В течение первых 200-300 км новые тормозные колодки не работают оптимально и должны быть «обкатаны» → . На этом этапе сила нажатия педали тормоза может быть надлежащим образом увеличена, чтобы компенсировать эффект торможения. **Обратите внимание, что в течение периода, в случае экстренного торможения или когда педаль тормоза полностью нажата, расстояние торможения от новых тормозных колодок длиннее, чем на обкатанных.** Поэтому не нажимайте педаль тормоза до конца как можно дольше на этой стадии, чтобы избежать чрезмерной тормозной нагрузки, такой как аварийное торможение.

**Степень износа тормозных колодок** зависит главным образом от условий, в которых используется транспортное средство, и от того, как водитель управляет автомобилем. Если автомобиль часто ездит по городу, совершает короткие поездки или водится в динамичном режиме, тормозные колодки необходимо проверять чаще в рамках регулярного цикла технического обслуживания, указанного в Руководстве по техническому обслуживанию.

После прохождения брода, сильного дождя или мытья автомобиля тормозные диски могут **отсыреть** или (зимой) обледенеть, что приводит к снижению эффективности торможения. В этом случае необходимо осторожно нажать на педаль тормоза, когда скорость не сильно высокая, чтобы как можно скорее "высушить" тормоз и восстановить тормозной эффект. Будьте осторожны, чтобы не создавать аварийные ситуации → .

Противообледенительная соль скапливается на тормозном диске и тормозной колодке после движения автомобиля по засоленной дороге, **что приводит к замедлению торможения и увеличению тормозного пути.** Поэтому накопившийся слой соли необходимо удалить путем торможения → .

Длительная стоянка автомобиля без использования или редкое использование тормозов приведет к ржавчине тормозного диска и загрязнению тормозных колодок. Мы рекомендуем несколько раз применить экстренное торможение на небольшой скорости, чтобы удалить грязь, прилипшую к тормозному диску и тормозной колодке. Во время работы соблюдайте осторожность, чтобы не создавать аварийные ситуации → .

### Усилитель тормоза

Усилитель тормоза используется для увеличения силы нажатия, приложенной водителем на педаль тормоза, он включается только при работающем двигателе.

Если усилитель тормозов не работает из-за неисправностей или при буксировке автомобиля, водитель должен увеличить усилие нажатия на педаль тормоза. В противном случае тормозной путь может увеличиться → .

### Предупреждение

Новые тормозные колодки не обладают эффективными качествами для торможения!

- Новые тормозные колодки не могут достичь максимального тормозного эффекта в течение первых 200–300 км, поэтому они должны подвергаться «обкатке». Во время обкатки эффект торможения может быть компенсирован за счет увеличения силы нажатия педали тормоза.
- Будьте крайне осторожны при вождении с новыми тормозными колодками, чтобы избежать травм или потери контроля над автомобилем.
- Не едьте слишком близко к другим транспортным средствам во время обкатки тормозных колодок.

### Предупреждение

Перегрев тормозов неизбежно снижает эффективность торможения и значительно увеличивает тормозной путь!

- Когда автомобиль едет вниз по склону, рабочая нагрузка тормоза увеличивается, и их температура повышается очень быстро.
- Перед тем, как спуститься по крутому наклону на большие расстояния, уменьшите скорость, задействуйте нижнюю передачу и уменьшите тормозную нагрузку, используя тормозный эффект двигателя.
- Установка нестандартного или поврежденного переднего спойлера может блокировать охлаждающий воздушный поток к тормозам, что приведет к их перегреву.

### Предупреждение

Если тормозные колодки влажные или обледенели, или если автомобиль движется по засоленной дороге, эффект торможения может снизиться, а тормозной путь будет увеличиваться, что может привести к аварии.

- Будьте осторожны при торможении!
- Когда позволяют дорожные условия и видимость, аккуратно нажмите педаль тормоза, чтобы удалить лед и соль с колодок.

### Предупреждение

Если во время движения автомобиля усилитель тормозов не работает, тормозной путь значительно увеличивается, что может привести к аварии!

- Никогда не выключайте двигатель и не позволяйте автомобилю катиться заглушенным.
- Если усилитель тормоза не работает из-за ошибки или когда транспортное средство буксируется, нажатие на педаль тормоза должно быть сильнее. В противном случае дистанция торможения может увеличиться.



Тормоз должен применяться в соответствии с дорожными условиями, и не нажиматься без повода. В противном случае тормоз легко перегревается, что значительно уменьшает эффект торможения, продлевает расстояние торможения и даже вызывает разрушение тормозной системы. <

### Вождение загруженного автомобиля

Чтобы обеспечить хорошую эффективность вождения загруженного автомобиля, обратите внимание на следующее:

- Надежно закрепите весь груз в автомобиле → Стр. 114.
- Будьте осторожны при ускорении, и медленнее нажимайте педаль акселератора.
- Избегайте резкого ускорения и аварийного торможения.
- Применяйте тормоз раньше, чем при вождении на незагруженном автомобиле.

### Предупреждение

Незакрепленные грузы могут значительно повлиять на стабильность вождения и безопасность транспортного средства и, таким образом, вызвать несчастные случаи и серьезные травмы!

- Зафиксируйте груз, как указано, чтобы предотвратить его скольжение.
- Используйте подходящие веревки или натяжные ремни для тяжелых предметов. <

### Вождение с открытой дверью багажника

Крайне опасно ездить с открытой крышкой багажника! Поэтому все грузы и шторка багажника в открытом состоянии должны быть зафиксированы, а также должны быть приняты соответствующие меры для предотвращения попадания токсичных выхлопов в автомобиль.

### Предупреждение

Если крышка багажника будет разблокирована или открыта во время движения автомобиля, это может привести к серьезным травмам!

- Во время движения крышка багажника должна быть закрыта.
- Содержимое багажника должно быть надежно закреплено, так как незакрепленные предметы могут выпасть из багажника и создать аварийную ситуацию.
- Всегда водите автомобиль осторожно и предусмотрительно.
- Избегайте резкого изменения скорости автомобиля или экстренного торможения; в противном случае крышка багажника может быть повреждена.
- Если предметы выступают из багажника, следует принять соответствующие меры для привлечения внимания других участников дорожного движения при условии соблюдения соответствующих правил дорожного движения. ▶



### Предупреждение

Когда двигатель работает с открытой крышкой багажника, токсичные выхлопные газы могут попасть внутрь автомобиля и вызвать кому, отравление угарным газом, серьезные травмы или несчастный случай!

- Во избежание попадания токсичных газов в автомобиль избегайте вождения с открытой крышкой багажника.
- Если вам приходится ездить в особых обстоятельствах с открытой крышкой багажника, вы должны принять следующие меры, чтобы максимально избежать попадания токсичных выхлопных газов из двигателя в автомобиль:
  - Закройте все двери, окна и люк в крыше.
  - Выключите режим внутренней циркуляции воздуха в системе кондиционирования воздуха.
  - Откройте все дефлекторы кондиционера на приборной панели.
  - Отрегулируйте скорость вентилятора системы кондиционирования воздуха на самую высокую скорость.

### Подсказка

Обратите внимание, что длина и высота автомобиля изменятся при открытии крышки багажника. 

### Вождение по воде на дороге

Всегда соблюдайте следующие меры предосторожности при движении по воде (например, по затопленным дорогам), чтобы избежать повреждения автомобиля:

- Изучите глубину воды перед проездом через затопленную дорогу, и уровень воды не должен быть выше нижнего края корпуса автомобиля → .
- Проезжайте участок на низкой скорости.
- Никогда не останавливайтесь, не сдавайте назад и не выключайте двигатель во время движения по воде.
- Встречные автомобили будут поднимать волны, поднимая уровень воды, что не способствует безопасному вождению в воде.
- Всегда выключайте автоматическую систему остановки /запуска двигателя на холостом ходу при движении по воде → Стр. 81.

### Предупреждение

После проезда автомобиля по затопленным, грязным и илистым участкам из-за сырости или обледенения тормозных дисков и тормозных колодок (зимой) тормоза могут иметь запаздывание реакции, а тормозной путь может увеличиться.

- Несколько раз нажмите на педаль тормоза, чтобы «удалить воду и лед с тормозов». Будьте осторожны, следите за тем, чтобы не создавать аварийные ситуации.

### Подсказка

- Вождение по воде может серьезно повредить компоненты автомобиля, такие как двигатель, система трансмиссии, электронное оборудование и так далее.
- Двигатель не должен погружаться в воду!
- Если автомобиль едет по затопленной дороге, пожалуйста, обратите внимание, чтобы избежать попадания воды в двигатель, в противном случае он неизбежно будет серьезно поврежден. Компания не покрывает гарантией повреждения автомобиля, полученные таким способом. 

### Обкатка двигателя

Новый двигатель необходимо обкатать в течение первых 1500 км пробега. Все движущиеся части должны быть совместимы друг с другом. Сопротивление трению в первые часы работы двигателя больше, чем после обкатки.

#### Этап обкатки для первой 1000 км

- Не нажимайте педаль акселератора до упора.
- Никогда не нагружайте двигатель на более чем 2/3 от максимальной скорости во время вождения.

#### Фаза обкатки на расстояние от 1000 до 1500 км

- Постепенно увеличивайте скорость автомобиля и обороты двигателя до максимально допустимой скорости.

То, как вы ездите первые 1500 километров, также влияет на качество двигателя. Двигатель должен работать на умеренной скорости (особенно когда двигатель холодный), чтобы уменьшить его износ.

Не ездите на слишком низкой скорости. Всегда переключайтесь на более низкую передачу, если двигатель начал работать неравномерно.

Новые шины → Стр. 144 и тормозные колодки → Стр. 72 должны быть тщательно обкатаны.



Правильная работа двигателя в соответствии с вышеуказанными требованиями может не только продлить срок службы двигателя, но и снизить расход топлива. 

### Инструкции по вождению за границей

Этот автомобиль специально изготовлен для Китая и соответствует правилам регистрации транспортного средства, выпущенной страной на момент производства.

Если транспортное средство должно использоваться за границей временно или в течение короткого периода времени, обратите внимание на соответствующие советы → Стр. 21.

Если вы продаете свой автомобиль в другую страну или планируете использовать его в течение длительного периода времени в другой стране, вы должны соблюдать требования законодательства этой страны.

В некоторых случаях необходимо установить или удалить определенное оборудование и отключить определенные функции. Поэтому, возможно, потребуется соответствующим образом изменить объем и вид технического обслуживания, особенно при длительном движении в регионах с разным климатом. ▶

## Подсказка

- Гарантия не распространяется на неисправности и повреждения автомобиля из-за использования некачественного топлива, неправильного обслуживания или установки неоригинальных запасных частей!
- Компания не несет ответственности за транспортные средства, используемые в других странах, которые не соответствуют или лишь частично соответствуют нормативным требованиям соответствующей страны.. <

## Решение проблем

**!** Тормозное устройство неисправно  
Сигнальная лампа горит красным.

## Запуск и остановка двигателя

### Переключатель зажигания



Рисунок 80 Правая сторона рулевой колонки: расположение ключа автомобиля в замке зажигания

Блокировка рулевой колонки активируется, когда ключ от автомобиля не вставлен в замок зажигания, а рулевое колесо заблокировано.

Положение ключа автомобиля → Рисунок 80

- 0 Переключатель зажигания выключен. Ключ автомобиля можно извлечь.
- 1 Переключатель зажигания включен. Блокировка рулевой колонки отключена.
- 2 Нажмите на педаль тормоза и запустите двигатель, когда загорится зеленый индикатор . После запуска двигателя немедленно отпустите ключ. При отпускании ключа автомобиля ключ возвращается в исходное положение 1.

### Предупреждение о включении зажигания

Если зажигание включено, а дверь водителя открыта, на дисплее приборной панели появится соответствующее предупреждающее сообщение. Кроме того, может быть выдан предупредительный звуковой сигнал.

Это предупреждение напоминает вам о необходимости выключить зажигание, прежде чем покинуть автомобиль.

При необходимости также отображается текстовое сообщение.

Автомобиль не может нормально тормозить или тормозной путь увеличивается.

В тормозном устройстве имеется функциональная неисправность.

- Пожалуйста, немедленно обратитесь к ближайшему авторизованному дилеру Компании.
- Двигайтесь на более низкой скорости и выберите подходящий режим вождения для увеличения тормозного пути и сильнее давите на педаль тормоза. <

### Предупреждение

Будьте осторожны при использовании ключа автомобиля. Неправильное использование или управление могут привести к несчастным случаям или травмам.

- Выходя из автомобиля, всегда берите с собой все ключи от автомобиля. Если ключ от автомобиля оставлен в салоне, находящиеся в автомобиле люди могут по ошибке запустить двигатель и привести в действие электрическое оборудование, такое как электрические стеклоподъемники, что может привести к серьезным травмам.
- Никогда не оставляйте детей или людей, нуждающихся в помощи, одних в автомобиле. В чрезвычайной ситуации дети и люди, нуждающиеся в помощи, могут оказаться в ловушке внутри автомобиля и не смогут безопасно эвакуироваться или спасти себя. Например, при сезонных изменениях в салоне закрытого автомобиля может быть очень холодно или жарко, а пассажиры очень уязвимы для травм, болезней и даже смерти, особенно маленькие дети.
- Не вынимайте ключ автомобиля из замка зажигания во время движения автомобиля. В противном случае устройство блокировки рулевой колонки будет заблокировано, и управлять автомобилем будет невозможно.
- Механический ключ должен быть убран и зафиксирован.
- На ключ от автомобиля можно крепить только легкие предметы весом не более 100 г. ▶

## Подсказка

Бортовая аккумуляторная батарея 12 В будет постоянно разряжаться, если ключ от автомобиля будет вставлен в замок зажигания в течение длительного времени после выключения зажигания.

- Всегда выключайте зажигание перед выходом из автомобиля.

## Кнопка старт/стоп



Рисунок 81. Нижняя часть центральной консоли: кнопка старт/стоп для запуска двигателя

Кнопка старт/стоп заменяет традиционный выключатель зажигания (Press & Drive).

Запустите автомобиль с помощью кнопки старт/стоп.

Двигатель можно запустить с помощью кнопки старт/стоп, только если в автомобиле находится действующий ключ от автомобиля.

Выключите зажигание, откройте дверь со стороны водителя. Когда вы выходите из автомобиля, электронная блокировка рулевой колонки автоматически активируется, чтобы заблокировать рулевое колесо → Стр. 86.

### Включение и выключение зажигания

Нажмите кнопку старт/стоп один раз, не нажимая педали тормоза и сцепления → ▲.

### Автоматическое выключение зажигания

Если ключ от автомобиля вынимается из автомобиля при включенном зажигании, то через некоторое время зажигание автоматически выключается. При включении ближнего света индикатор будет гореть примерно 30 минут. Световой индикатор можно отключить, заперев автомобиль → стр. 58.

### Функция перезапуска двигателя

Если система не обнаружит в автомобиле действительный ключ от автомобиля после выключения двигателя, двигатель можно будет снова запустить в течение 5 секунд, и соответствующая информация будет отображаться на дисплее приборной панели.

Автомобили с автоматической коробкой передач: Если ключ автомобиля не может быть извлечен из замка зажигания, когда автомобиль стоит, переведите рычаг переключения передач в положение Р. При необходимости извлеките ключ автомобиля, нажав и отпустив кнопку блокировки на рычаге переключения передач. ◀

Если через 5 секунд в автомобиле по-прежнему нет действительного ключа автомобиля, двигатель не может быть перезапущен.

## Предупреждение

Всегда следите за тем, чтобы пассажиры не нажимали кнопку старт/стоп по ошибке во время движения автомобиля. В противном случае может сработать функция аварийного выключения двигателя и произойдет авария!

- Если функция аварийного отключения двигателя активирована из-за ошибочного нажатия кнопки старт/стоп во время движения, перезапустите двигатель следующим образом:
  - Переместите рычаг переключения передач в положение N или переведите рычаг переключения передач в нейтральное положение.
  - Слегка выжмите педаль сцепления или педаль тормоза и один раз нажмите кнопку старт/стоп.
  - Двигатель перезапускается.

Никогда не переводите рычаг переключения передач в положение Р во время вождения автомобиля с автоматической коробкой передач, так как это может повредить коробку передач.

## Предупреждение

Случайное движение транспортного средства из-за небрежности может привести к серьезным травмам или смерти!

- Не нажимайте педаль тормоза или педаль сцепления при включении зажигания, иначе двигатель может сразу же запуститься.

## Предупреждение

Будьте осторожны при использовании ключей от автомобиля, неправильное использование или обращение могут привести к несчастным случаям или травмам.

- Выходя из автомобиля, всегда берите с собой все ключи от автомобиля.



Выключайте зажигание вручную каждый раз перед выходом из автомобиля и при необходимости обращайтесь внимание на подсказки на дисплее приборной панели.



Продолжительная стоянка с включенным зажиганием может привести к разрядке 12-вольтовой аккумуляторной батареи, установленной на автомобиле, и помешать повторному запуску двигателя. ◀

## Запуск двигателя

- Автомобили с замком зажигания: Поверните ключ автомобиля в положение → **Рисунок 80 ①**. Включится зажигание.
- Автомобили, оснащенные кнопкой старт/стоп: нажмите кнопку старт/стоп один раз. Включится зажигание.
- Нажмите на педаль тормоза и удерживайте ее, пока электронный стояночный тормоз не выключится.
- Для автомобилей с механической коробкой передач: полностью выжмите педаль сцепления и удерживайте ее, пока двигатель не запустится. Установите рычаг переключения передач в нейтральное положение.
- Автомобили с автоматической коробкой передач: установите рычаг переключения передач в положение P или N.
- Автомобили с замком зажигания: Поверните ключ автомобиля в замке зажигания в положение → **Рисунок 80 ②**.
- Отпустите ключ от автомобиля после запуска двигателя.
- Автомобили, оборудованные кнопкой старт/стоп: Нажмите кнопку старт/стоп → Стр. 78. Действительный ключ от автомобиля должен быть помещен в автомобиль перед запуском двигателя.
- Если двигатель не запускается, остановите процесс запуска, а затем примерно через одну минуту запустите двигатель, как описано выше.
- Автомобили, оборудованные кнопкой старт/стоп: при необходимости используйте функцию аварийного пуска → Стр. 80.
- Автомобили, оборудованные кнопкой старт/стоп: Если автомобиль запирается снаружи с помощью дистанционного ключа, кнопка старт/стоп будет отключена. Чтобы запустить двигатель внутри автомобиля, отпирите автомобиль или выполните аварийный запуск → Стр. 80.
- Выключите электронный стояночный тормоз перед началом движения.

### Предупреждение

Следующие меры предосторожности должны быть приняты при работающем или запущенном двигателе, чтобы снизить риск получения травмы или смерти!

- Никогда не запускайте двигатель в невентилируемом или закрытом помещении. Поскольку выхлоп двигателя содержит бесцветный токсичный угарный газ без запаха, он может вызвать кому и смерть.
- Не запускайте двигатель, если масло, топливо или другие легковоспламеняющиеся материалы пролились под или вокруг автомобиля или вытекли из автомобиля в результате повреждения двигателя.

### Предупреждение

Пусковой ускоритель может взорваться или вызвать внезапный запуск двигателя на высоких оборотах.

- Не используйте пусковые ускорители.

## Подсказка

- Если попытаться запустить двигатель во время движения автомобиля или перезапустить двигатель сразу после его остановки, возможно повреждение стартера и двигателя.
- Не позволяйте двигателю работать на высоких оборотах, когда он холодный, не ездите с полностью нажатой педалью акселератора, не перегружайте двигатель.
- Не запускайте двигатель, толкая или буксируя автомобиль, иначе несгоревшее топливо может попасть в каталитический нейтрализатор и повредить его.

## Подсказка

Если двигатель не запущен, не используйте стартер для перемещения автомобиля или буксировки, когда автомобиль включен на передаче и ключ от автомобиля находится в положении ключа зажигания → **Рисунок 80 ②**, например, когда топливный бак пуст. Невыполнение этого требования может привести к повреждению стартера.

- При необходимости долейте топливо → стр. 116 или используйте соединительный кабель для запуска двигателя → стр. 125.



Не прогревайте двигатель долго, и заводите автомобиль сразу же, как только вид из лобового стекла становится хорошим. Таким образом, двигатель быстрее достигает своей рабочей температуры и выделяет меньше вредных веществ.



При запуске двигателя мощные электроприборы временно отключаются.



Если батарейка ключа автомобиля разряжена, двигатель невозможно запустить нажатием кнопки старт/стоп. В это время следует использовать функцию аварийного пуска. → Стр. 80. ◀

## Выключение двигателя

- Остановите автомобиль → , → Стр. 97.
- Автомобили, оборудованные замком зажигания: поверните ключ автомобиля в замке зажигания в положение → **Рисунок 80 ①**.
- Автомобили, оснащенные кнопкой старт/стоп: Нажмите кнопку старт/стоп один раз → **Рисунок 81**. Если двигатель невозможно заглушить, выполните функцию аварийного выключения. → Стр. 81.
- Обратите внимание на подсказки на приборной панели → Стр. 14.

**Предупреждения о том, что зажигание не выключено**

Если при выходе из автомобиля зажигание не выключается, то при открытии двери водителя подается звуковой сигнал и на приборной панели отображается соответствующее предупреждение. ▶

## Предупреждения о скатывании

Для автомобилей с автоматической коробкой передач: Если рычаг переключения передач не находится в положении Р, при открывании двери водителя раздается звуковой сигнал, предупреждающий о возможном скатывании автомобиля. При выходе из автомобиля используйте стояночный тормоз, чтобы предотвратить скатывание автомобиля.

### **⚠ Предупреждение**

Не выключайте двигатель во время движения автомобиля. В противном случае автомобиль может потерять управление и серьезно травмировать вас!

- Подушка безопасности и натяжитель ремня безопасности не работают при выключенном зажигании.
- При выключенном зажигании усилитель тормозов не работает. Поэтому необходимо с большей силой нажать на педаль тормоза, чтобы остановить автомобиль.
- После выключения зажигания механизм усилителя руля не работает, поэтому придется крутить руль с большим усилием.
- После извлечения ключа автомобиля из замка зажигания немедленно активируется блокировка рулевой колонки, блокируя рулевое колесо.

### **⚠ Предупреждение**

Компоненты выхлопной системы могут быть очень горячими. Это может привести к возгоранию и серьезным травмам!

- Не допускайте контакта компонентов выхлопной системы с горячими веществами (такими как кусты, листья, сено, пролитое топливо и т. д.) под автомобилем во время стоянки.
- Не используйте дополнительный защитный слой опорной плиты или антикоррозийный материал на выхлопной трубе и каталитическом нейтрализаторе.

### **ℹ Подсказка**

Если автомобиль долгое время эксплуатировался с высокой нагрузкой на двигатель, после остановки двигатель может перегреться. Во избежание повреждения двигателя, пожалуйста, дайте ему поработать на нейтральной передаче около 2 минут, прежде чем выключать двигатель.



Вентилятор радиатора в моторном отсеке может работать еще несколько минут после выключения двигателя, даже если зажигание выключено или ключ вынут из автомобиля. Когда температура падает, вентилятор радиатора автоматически отключается. ◀

## Электронная противоугонная система

Электронное противоугонное устройство предотвращает запуск двигателя неавторизованными ключами и защищает автомобиль от угона.

Внутри активного ключа автомобиля находится электронный чип. Если в автомобиле находится действующий ключ от автомобиля, электронный иммобилайзер двигателя будет автоматически отключен.

Электронный иммобилайзер активируется автоматически, если в автомобиле нет действующего ключа от автомобиля.

Двигатель может быть запущен только с правильно закодированными оригинальными ключами компании. Кодированные ключи можно приобрести у авторизованного дилера Компании.



Только использование оригинального ключа от автомобиля Компании может обеспечить нормальную работу автомобиля. ◀

## Решение проблем



Рисунок 82. Правая сторона рулевой колонки: функция аварийного запуска на автомобилях с бесключевым доступом

**EPС** Неисправна электронная система управления двигателем

Контрольная лампа и индикатор горят желтым цветом. Система управления двигателем (EPС) вышла из строя.

– Как можно скорее проверьте двигатель у авторизованного дилера Компании.

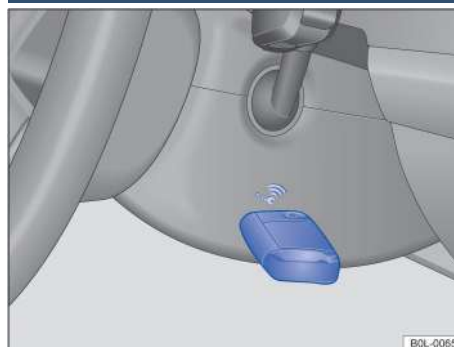
**Ключ автомобиля не может быть извлечен из замка зажигания**

В замок зажигания вставлен неавторизованный ключ от автомобиля.

Вытащите ключ из замка зажигания следующим образом:

**Автомобили с автоматической коробкой передач**

- Нажмите и отпустите кнопку блокировки на рычаге переключения передач.
- Затем вытащите ключ автомобиля из замка зажигания.

**Автомобили с механической коробкой передач**

- Вытащите ключ автомобиля непосредственно из замка зажигания.

**Невозможность запуска двигателя**

При использовании недействительного ключа автомобиля или сбоя системы соответствующее содержимое будет отображаться на дисплее приборной панели.

Если батарейка-таблетка в ключе автомобиля разряжена, распознавание ключа автомобиля может стать невозможным.

В это время двигатель нельзя запустить нажатием кнопки старт/стоп, и для запуска двигателя требуется функция аварийного пуска: ▶

- Нажмите и удерживайте педаль тормоза.
- После нажатия кнопки старт/стоп немедленно поместите ключ от автомобиля на правую сторону панели отделки рулевой колонки → [Рисунок 82](#).
- Замок зажигания включается автоматически, и двигатель запускается при необходимости.

#### Невозможно выключить двигатель

Двигатель нельзя выключить кратким нажатием на кнопку старт/стоп.

Двигатель должен быть остановлен с помощью функции аварийного отключения:

- Дважды нажмите кнопку старт/стоп в течение нескольких секунд или нажмите и удерживайте кнопку старт/стоп.

Двигатель выключается автоматически →  кнопкой старт/стоп, см. стр. 78.

#### Невозможно запустить двигатель

При использовании неавторизованного ключа автомобиля или сбоя системы соответствующая информация будет отображаться на дисплее приборной панели.

- Используйте авторизованные ключи от автомобиля.
- Если проблема не устранена, обратитесь для решения к специалистам авторизованного дилера Компании. 

## Автоматическая система остановки/запуска двигателя на холостом ходу

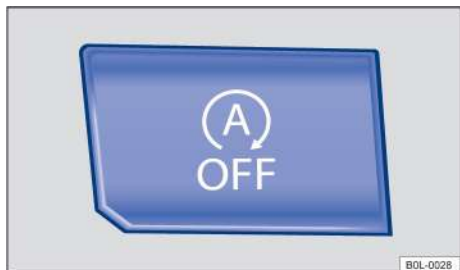

**Рисунок 83** Верхняя часть центральной консоли: кнопка остановки/запуска двигателя на холостом ходу

Автоматическая система остановки/запуска двигателя на холостом ходу автоматически глушит двигатель, когда автомобиль стоит на месте, и автоматически перезапускает двигатель, когда это необходимо.

#### Включение автоматической системы остановки/запуска двигателя на холостом ходу

Эта функция активируется автоматически при включении зажигания. На дисплее приборной панели отображается информация о текущем состоянии системы.

Всегда выключайте автоматическую систему остановки/запуска двигателя на холостом ходу при движении по воде.

#### Индикатор

Если горит индикатор , автоматическая система остановки/запуска двигателя на холостом ходу доступна, и функция автоматической остановки двигателя активирована.

Если горит индикатор , автоматическая система остановки/запуска двигателя на холостом ходу не доступна или двигатель запущен автоматически.

Убедитесь, что все технические требования соблюдены. Соблюдение возможных технических требований → Стр. 81.

Состояние автоматической системы остановки/запуска двигателя на холостом ходу может отображаться на дисплее приборной панели.

#### Автомобили с механической коробкой передач

- Когда автомобиль стоит, выключите передачу и отпустите педаль сцепления, и двигатель перестанет работать.
- Двигатель можно перезапустить, выжав педаль сцепления.

#### Автомобили с автоматической коробкой передач

- Когда автомобиль стоит, нажмите педаль тормоза, и двигатель остановится.
- Перезапустите двигатель, отпустив педаль тормоза или нажав педаль акселератора.

#### Важные условия автоматического выключения двигателя

- Водитель пристегнут ремнем безопасности.
- Водительская дверь закрыта.
- Капот моторного отсека закрыт.
- Двигатель достиг минимальной необходимой температуры.
- Для автомобилей с автоматическим кондиционером: температура салона автомобиля находится в заданном диапазоне температур.
- Функция оттаивания не включена.
- Автомобильный аккумулятор 12 В полностью заряжен.
- Температура автомобильного аккумулятора 12 В не слишком низкая и не слишком высокая.
- Автомобиль не припаркован на крутом склоне.
- Автомобили с автоматической коробкой передач: руль повернут на небольшой угол
- Обогрев лобового стекла не включен.
- Не включена передача R.
- Наружная температура не слишком высокая и не слишком низкая.

Когда автомобиль неподвижен, двигатель также может автоматически выключаться, если соблюдены условия для автоматического отключения двигателя.

#### Условия автоматического перезапуска

Двигатель может запуститься автоматически при возникновении следующих условий:

- Значительное повышение или понижение температуры в автомобиле.
- Когда автомобиль начинает двигаться.
- Когда напряжение 12-вольтовой аккумуляторной батареи, установленной на автомобиле, падает.
- При повороте руля.



Обычно двигатель автоматически перезапускается, когда система определяет текущее состояние и потребности автомобиля.

#### Условия, при которых двигатель необходимо запускать вручную

Двигатель необходимо запускать вручную в следующих случаях: 

- Когда дверь со стороны водителя открыта.
- Когда капот моторного отсека открыт.

### Ручное выключение и включение автоматической системы остановки/запуска двигателя на холостом ходу

- Нажмите кнопку  на центральной консоли → [Рисунок 83](#), чтобы выключить систему вручную. Индикатор на этой кнопке загорается, когда система автоматического запуска и остановки двигателя выключена.
- Нажмите кнопку  на центральной консоли снова → [Рисунок 83](#), чтобы повторно активировать систему.

При каждом нажатии кнопки  на дисплее приборной панели отображается состояние автоматической системы остановки/запуска двигателя.

Вручную выключайте автоматическую систему остановки/запуска двигателя на холостом ходу каждый раз, когда вы проезжаете по затопленной дороге.

### Автоматический режим работы системы остановки/запуска двигателя на холостом ходу с активным адаптивным круиз-контролем (ACC)

После активного торможения адаптивного круиз-контроля (ACC) до полной остановки автомобиля → Стр. 90, двигатель будет выключен.

Двигатель можно перезапустить с активным адаптивным круиз-контролем (ACC) при следующих условиях:

- Когда педаль акселератора нажимается
- Когда адаптивный круиз-контроль (ACC) перезапускается для контроля скорости автомобиля и расстояния
- Когда впереди идущий автомобиль начинает движение

#### Предупреждение

Не выключайте двигатель или зажигание, пока автомобиль движется. В противном случае автомобиль может выйти из-под контроля, что приведет к аварии и серьезным травмам.

- При выключенном зажигании подушка безопасности и натяжитель ремня безопасности не работают.
- При выключенном двигателе усилитель тормозов не работает. В этом случае необходимо приложить большее усилие к педали тормоза, чтобы компенсировать эффект торможения.

#### Подсказка

Если автоматическая система остановки/запуска двигателя на холостом ходу используется в течение длительного времени в условиях высокой температуры, аккумуляторная батарея 12 В, установленная на автомобиле, может быть повреждена.

Функция автоматического остановки/запуска двигателя на холостом ходу может автоматически отключаться при температуре выше 38°C.



В некоторых случаях может потребоваться ручной перезапуск двигателя. Пожалуйста, действуйте в соответствии с соответствующей информацией, отображаемой на дисплее приборной панели.



Вручную выключайте автоматическую систему остановки/запуска двигателя на холостом ходу каждый раз, когда вы проезжаете по затопленной дороге. <



## Решение проблем

### Двигатель больше не может запускаться автоматически

Автомобили, оснащенные автоматической коробкой передач: Если двигатель не запускается автоматически, на дисплее приборной панели будет отображаться предупреждение: Энергосистема автомобиля. Пожалуйста, обратитесь в сервисный центр.

- Вручную запустите двигатель → Стр. 79.
- Вручную выключите автоматическую систему остановки/запуска двигателя на холостом ходу.
- Пожалуйста, посетите авторизованного дилера Компании для капитального ремонта как можно скорее. <

### Механическая коробка передач: включение передач





Рисунок 84. Схема коробки передач 5-ступенчатой механической коробки передач

#### Включение передней передачи

На рычаге переключения передач указано положение каждой ведущей передачи → [Рисунок 84](#).

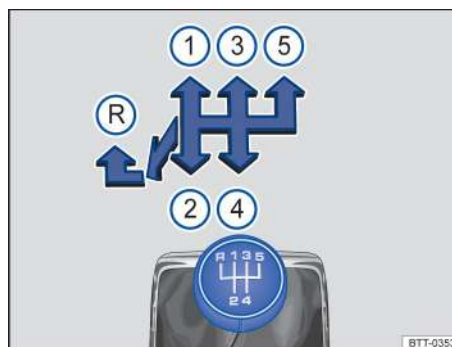
- Полностью выжмите педаль сцепления до упора и удерживайте ее в этом положении.
- Установите рычаг переключения передач в нужное положение → .
- Отпустите педаль сцепления.
- В зависимости от модели и комплектации при запуске двигателя педаль сцепления должна быть выжата до упора.

#### Включение задней передачи

- Передача R может быть включена только при остановленном автомобиле.
- Нажмите на педаль сцепления до упора и удерживайте ее в этом положении → .
- Переведите рычаг переключения передач в нейтральное положение, а затем нажмите на рычаг переключения передач. ▶

- Переместите рычаг переключения передач в крайнее левое положение, а затем сдвиньте его вперед в положение **R**.
- Медленно отпустите педаль сцепления.

### Понижение передачи

В процессе движения понижать передачу можно только постепенно, то есть каждый раз следует понижать одну передачу, а обороты двигателя не должны быть слишком высокими → **▲**. Если скорость автомобиля или частота вращения двигателя высоки, пропуск одной или нескольких передач при переключении на более низкую передачу может привести к повреждению сцепления и трансмиссии, даже если сцепление выключено → **ⓘ**.

### **▲** Предупреждение

Быстрое ускорение, особенно на скользких дорогах, может привести к потере сцепления с дорогой и боковому скольжению. Автомобиль может выйти из-под контроля, что приведет к аварии и серьезным травмам!

- Быстрое ускорение можно использовать только тогда, когда позволяют видимость, погода, дорожное покрытие и условия движения, а другим участникам движения не будет угрожать опасность из-за ускорения автомобиля и стиля вождения.
- Обязательно адаптируйте режим вождения к транспортному потоку.

### **▲** Предупреждение

При работающем двигателе автомобиль начнет движение, как только будет включена определенная передача и отпущена педаль сцепления. Это также произойдет, когда активирован стояночный тормоз.

- Не включайте передачу R во время движения автомобиля!

### **▲** Предупреждение

Если по ошибке будет включена более низкая передача, это может привести к потере управления автомобилем, аварии и серьезным травмам!

### **ⓘ** Подсказка

Когда скорость автомобиля или частота вращения двигателя высоки, сцепление и трансмиссия могут быть серьезно повреждены, если рычаг переключения передач находится на слишком низкой передаче. Даже если педаль сцепления остается нажатой, а сцепление не включено, повреждения будут возможны.

### **ⓘ** Подсказка

Во избежание повреждений и преждевременного износа обратите внимание на следующее:

- Не кладите руку на рычаг переключения передач во время движения. Давление руки будет передаваться на вилку переключения передач в коробке передач.
- Перед переключением на передачу R убедитесь, что автомобиль полностью неподвижен.
- Обязательно выжимайте педаль сцепления до упора при переключении передач.



Заблаговременное переключение на более высокую передачу помогает сэкономить топливо и снизить шум при работе. **◀**

## Автоматическая коробка передач

### Автоматическая коробка передач: включение передач



Рисунок 85. Рычаг переключения передач с кнопкой блокировки (стрелка)

При включении зажигания на дисплее приборной панели отображается текущее положение рычага переключения передач или режим движения коробки передач.

**P** – Парковка

Ведущие колеса будут механически заблокированы. Включайте только тогда, когда автомобиль остановлен. Чтобы вывести коробку передач из этого положения, нажмите педаль тормоза при включенном зажигании, а затем нажмите кнопку блокировки на рычаге переключения передач.

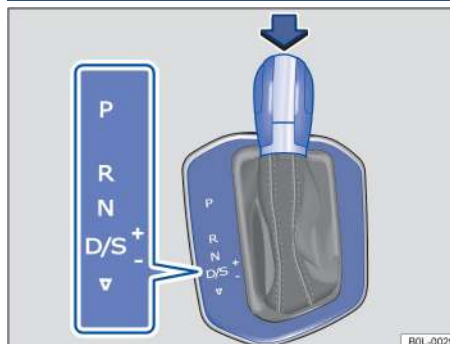
**R** – Задняя передача

Включение задней передачи. Включайте только тогда, когда автомобиль остановлен.

**N** – Нейтральная передача

Коробка передач в нейтральном положении. В это время никакая сила не передается на колеса, и тормозное действие двигателя не может быть применено.

**D/S** – Передача для движения вперед

**Передача D: Обычный режим.**

Все передние передачи могут автоматически переключаться вверх и вниз. Время переключения зависит от нагрузки двигателя, индивидуального стиля вождения и скорости движения.

**Передача S: Спортивный режим.**

Передача трансмиссии автоматически переключается вверх и вниз в диапазоне оборотов двигателя выше, чем передача D. Полностью используется мощность двигателя. Время переключения зависит от нагрузки двигателя, режима вождения водителя и скорости автомобиля. **▶**



Для переключения между передачами D и S переместите рычаг переключения передач назад из положения D/S. ▽ → [Рисунок 85](#).

Затем рычаг переключения передач автоматически возвращается в положение D/S. Рычаг переключения передач такой же, как и в позиции переключения передач Tiptronic. → Стр. 84.

#### Блокировка рычага переключения передач

Когда рычаг переключения передач находится в положении P или N, механизм блокировки рычага переключения передач предотвращает ошибочное переключение рычага переключения передач на ведущую передачу и движение автомобиля.

Чтобы разблокировать механизм блокировки рычага переключения передач, при включенном зажигании нажмите педаль тормоза и одновременно нажмите кнопку блокировки рычага переключения передач в направлении, указанном стрелкой → [Рисунок 85](#).

Рычаг переключения передач не будет заблокирован при быстром прохождении положения N, например, из R в D. Поэтому при попадании автомобиля на участок дороги, со снегом или грязью, автомобиль можно раскачивать для выезда. Если педаль тормоза не нажимается более одной секунды после перевода рычага переключения передач в положение N или автомобиль движется со скоростью ниже 5 км/ч, рычаг переключения передач блокируется.

#### **⚠ Предупреждение**

Включение неправильной передачи может привести к потере управления автомобилем, что может привести к аварии и серьезным травмам!

- Не начинайте ускорение при включении передачи.
- При работающем двигателе и включенной передаче автомобиль начинает двигаться, как только педаль тормоза отпускается.
- Не включайте передачу заднего хода и не переводите рычаг переключения передач в положение P во время движения.

#### **⚠ Предупреждение**

Случайное движение автомобиля может привести к серьезным травмам!

- Водителю запрещается покидать место водителя при работающем двигателе и включенной передаче. Если вам необходимо покинуть автомобиль с работающим двигателем, обязательно включите стояночный тормоз и установите рычаг переключения передач в положение P.
- При работающем двигателе и включенной передаче D, S или R необходимо остановить автомобиль педалью тормоза. Даже на холостом ходу передача мощности не прерывается полностью, и автомобиль все еще может двигаться.
- Если автомобиль движется, не переводите рычаг переключения передач в положение заднего хода или положение P.
- Никогда не переводите рычаг переключения передач в положение N, когда автомобиль останавливается на склоне, так как автомобиль может скатиться под уклон с работающим или выключенным двигателем.

#### **💡 Подсказка**

Если стояночный тормоз не задействован, когда автомобиль припаркован, а педаль тормоза отпущена, когда рычаг переключения передач находится в положении P, автомобиль может самопроизвольно двигаться вперед или назад на несколько сантиметров.



Если рычаг переключения передач непреднамеренно переведен в положение N во время движения, вы должны немедленно отпустить педаль акселератора и перевести рычаг переключения передач в определенное положение для движения. ◀

#### Ручное переключение передач с помощью программы Tiptronic Shift Program

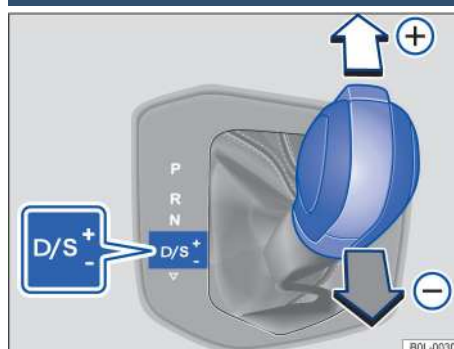

[Рисунок 86](#). Рычаг переключения передач в положении Tiptronic

Программа ручного электронного переключения передач Tiptronic позволяет вручную переключать передачи автоматической коробки передач вверх и вниз.

Когда рычаг переключения передач перемещается в положение Tiptronic, автомобиль остается на текущей передаче при условии, что коробка передач не переключает передачи автоматически в текущих условиях движения.

#### Ручное переключение передач с помощью программы Tiptronic Shift Program

- Переместите рычаг переключения передач из положения D/S вправо в позицию переключения Tiptronic.
- Слегка нажмите рычаг переключения передач вперед (+) или назад (-), чтобы переключить передачу вверх или вниз → [Рисунок 86](#).

Нет необходимости нажимать кнопку блокировки на рычаге переключения передач, когда вы осторожно нажимаете на рычаг переключения передач в позиции переключения Tiptronic.

#### **💡 Подсказка**

- При ускорении автомобиля автоматическая коробка передач автоматически переключается на соседнюю высокую передачу до того, как двигатель достигнет максимально допустимых оборотов. ▶
- При ручном включении пониженной передачи, если двигатель не работает с превышением скорости, трансмиссия не будет автоматически переключать передачи. ◀

## Вождение с автоматической коробкой передач

Передняя передача может автоматически переключаться на повышенную или пониженную передачу.

### Вождение по дороге с уклоном

Когда транспортное средство движется под уклон, чем больше уклон, тем ниже должна быть установленная передача, чтобы в полной мере использовать тормозной эффект двигателя. Поэтому не переводите рычаг переключения передач в положение N при движении вниз по склону.

- Снизьте скорость автомобиля.
- Переведите рычаг переключения передач из положения D/S вправо в положение коробки передач Tiptronic. → Стр. 84.
- Аккуратно нажмите рычаг переключения передач назад, чтобы переключиться на пониженную передачу.

### Остановка и старт в гору

Во время движения в гору, чем выше уклон, тем ниже должна быть передача коробки передач.

Используйте функцию Auto Hold → Стр. 97, если автомобиль останавливается или трогается с места на подъеме при работающем двигателе.

Во время стоянки на склоне и выключенной трансмиссии на определенной передаче необходимо выжать педаль тормоза или включить стояночный тормоз, чтобы предотвратить скатывание автомобиля вниз по склону. Не отпускайте педаль тормоза и не выключайте электронный стояночный тормоз перед запуском автомобиля.

### Принудительное переключение на более низкую передачу

Когда рычаг переключения передач находится в положении D/S или в положении переключения передач Tiptronic, устройство принудительного переключения на более низкую передачу позволяет автомобилю достичь максимального ускорения.

Нажмите педаль акселератора до упора, и коробка передач автоматически переключится на определенную пониженную передачу в зависимости от скорости автомобиля и оборотов двигателя, таким образом полностью используя ускорение автомобиля.

При принудительном переключении на более низкую передачу трансмиссия переключается на соседнюю высокую передачу только тогда, когда двигатель достигает допустимой максимальной скорости для этой передачи.

## Предупреждение

Быстрое ускорение, особенно на скользкой дороге, может привести к потере сцепления с дорогой и боковому скольжению, что может привести к потере управления автомобилем, аварии и серьезным травмам!

- Всегда адаптируйте свой стиль вождения к транспортному потоку.
- Функцию принудительного переключения на более низкую передачу можно использовать для движения или резкого ускорения только в том случае, если это позволяют видимость, погодные условия, дорожные и дорожные условия.

## Предупреждение

Не жмите на педаль тормоза постоянно и не нажимайте часто на педаль тормоза. В противном случае тормоз перегреется, что сильно снизит тормозной эффект, удлинит тормозной путь и даже приведет к полному выходу из строя тормозной системы.

## Подсказка

- Когда автомобиль припаркован на склоне, вы не должны препятствовать скольжению автомобиля путем перемещения рычага переключения передач в определенное положение движения или нажатия на педаль акселератора для ускорения. В противном случае автоматическая коробка передач может выйти из строя.
- Никогда не позволяйте автомобилю скатываться на передаче N, особенно при выключенном двигателе. В противном случае АКПП не будет смазываться и может выйти из строя.

## Подсказка

- Если торможение не требуется, не держите ногу на педали тормоза. В противном случае это усилит износ тормозных колодок. ◀

## Решение проблем



Рисунок 87. Снятие крышки слота переключения передач



Рисунок 88. Устройство аварийной разблокировки ▶



Двигатель не может быть запущен

Контрольная лампа горит зеленым.

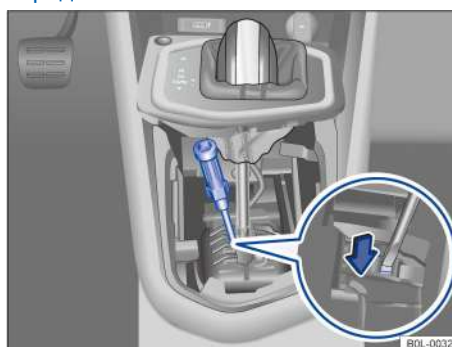
Например, педаль тормоза не нажата при попытке переключить рычаг переключения передач на другую ведущую передачу.

- Нажмите педаль тормоза при включении передачи → Стр. 72.
- Также см. стояночный тормоз → Стр. 97.



Кнопка блокировки предотвращает запуск

Контрольная лампа мигает зеленым цветом.

Кнопка блокировки на рычаге переключения передач не заблокирована.

- Заблокируйте замок рычага переключения передач.



Запрет запуска из-за блокировки рычага переключения передач

Контрольная лампа мигает зеленым цветом. Также может отображаться текстовая информация.

В некоторых случаях блокировка рычага переключения передач может не блокироваться на автомобилях с автоматической коробкой передач.

Во избежание случайного запуска система запуска не работает.

- Нажмите на педаль тормоза и снова отпустите.



Слишком близко к впереди идущему автомобилю

Контрольная лампа горит красным.

Запрос на торможение от адаптивного круиз-контроля (ACC) → Стр. 90.

Педаль тормоза не нажата или нажата не полностью.

**- Нажмите педаль тормоза немедленно!**

**Аварийная разблокировка замка рычага переключения передач**

Если автомобиль необходимо буксировать в случае сбоя в электроснабжении (например, разрядка бортового аккумулятора 12 В), блокировку рычага переключения передач можно разблокировать. Пожалуйста, предоставьте эту работу профессионалам.

Механизм аварийной разблокировки расположен под крышкой коробки передач.

Снятие крышки коробки передач:

- Установите стояночный тормоз. Если стояночный тормоз нельзя задействовать, автомобиль необходимо зафиксировать другими средствами, чтобы предотвратить скатывание.
- Выключите зажигание.
- Осторожно поднимите крышку в районе пылезащитного чехла рычага переключения передач вместе с подсоединенными к ней проводами → [Рисунок 87](#).
- Положите крышку на рычаг переключения передач → .

Разблокировка замка рычага переключения передач вручную:

- Нажмите рычаг разблокировки в направлении стрелки и удерживайте его в этом положении → [Рисунок 87](#);
- Нажмите кнопку блокировки на рукоятке рычага переключения передач и установите рычаг переключения передач в положение N.

- После аварийной разблокировки осторожно установите крышку обратно и убедитесь, что провода расположены правильно.

### Аварийные процедуры

Если все положения рычага переключения передач отображаются на дисплее приборной панели, система неисправна. Автоматическая коробка передач переключается на аварийную программу. В это время, хотя транспортное средство все еще может двигаться, оно может двигаться только с более низкой скоростью и не может работать на всех передачах.

Для автомобилей, оснащенных АКПП, в некоторых случаях невозможно будет включить передачу R.

В этом случае трансмиссию следует как можно скорее отремонтировать у авторизованного дилера Компании.

### Отсутствие движения после переключения рычага переключения передач в положение ведущей передачи

Если автомобиль не движется в нужном направлении, система может решить, что передача не включена должным образом.

- Нажмите на педаль тормоза и снова включите передачу.
- Если автомобиль по-прежнему не может двигаться в нужном направлении, это указывает на неисправность системы. Следует немедленно связаться с авторизованным дилером Компании для ремонта.



### Предупреждение

Когда стояночный тормоз не установлен, не переводите рычаг переключения передач из положения P. В противном случае автомобиль, припаркованный на склоне, может неожиданно сдвинуться с места, что приведет к серьезным травмам.



### Подсказка

Если транспортному средству в течение длительного времени или с большой скоростью (например, при буксировке) давать возможность двигаться с выключенным двигателем и рычагом переключения передач в положении N, АКПП может выйти из строя. 

## Рулевая система

### Информация о системе рулевого управления

Всегда блокируйте рулевое колесо, когда покидаете автомобиль, чтобы предотвратить его угон.

### Рулевая система

Механизм усилителя руля этого автомобиля электромеханический. Одним из основных преимуществ этой системы является то, что она устраняет необходимость в гидравлических трубах, масле, насосе и других гидравлических компонентах, и система более энергоэффективна. Электромеханической системе требуется энергия только во время управления, т.е. она потребляет энергию в соответствии с фактическими потребностями, поэтому расход топлива может быть снижен. 

### Электронное устройство блокировки рулевой колонки для моделей с кнопкой старт/стоп

Выключите зажигание, и замок рулевой колонки автоматически заблокируется при открытии двери со стороны водителя. Теперь автомобиль должен быть неподвижен, при необходимости, переведите рычаг переключения передач в положение Р.

### Устройство механической блокировки рулевой колонки (блокировка руля) на автомобилях с замком зажигания

Вытащите ключ автомобиля из замка зажигания, когда автомобиль стоит, рулевая колонка будет заблокирована. Слегка поверните рулевое колесо, пока не услышите звук блокировки замка рулевого колеса.

Чтобы разблокировать замок рулевой колонки, вставьте ключ автомобиля в замок зажигания и слегка поверните рулевое колесо, чтобы разблокировать замок рулевой колонки. Удерживая руль в этом положении, включите зажигание.

### Электромеханическая система рулевого управления

Электромеханическая система рулевого управления автоматически регулирует усилие рулевого управления в зависимости от скорости автомобиля, угла поворота рулевого колеса и усилия, прилагаемого к рулевому колесу. Система работает только при работающем двигателе.

При отказе или полном отказе механизма усилителя рулевого управления рулевое колесо необходимо поворачивать с гораздо большим усилием, чем обычно, в момент поворота руля.

### Ассистент рулевого управления при движении задним ходом

Reverse Steering Assist предоставляет водителю вспомогательную помощь в рулевом управлении в критических ситуациях, помогая водителю поворачивать при движении задним ходом и, таким образом, стабилизировать автомобиль. → .

#### Предупреждение

Если усилитель руля не работает, для поворота рулевого колеса потребуется большое усилие, и управлять автомобилем будет сложно!

- В зависимости от комплектации усилитель руля работает только при заведенном двигателе.
- Не глушите двигатель и не позволяйте автомобилю двигаться накатом.
- Не вынимайте ключ автомобиля из замка зажигания во время движения автомобиля. В противном случае устройство блокировки рулевой колонки заклинит, и управлять автомобилем будет невозможно.

#### Предупреждение

В сочетании с ESC функция помощи при движении задним ходом может помочь водителю во время рулевого управления в критических дорожных ситуациях. Однако в любой момент водитель должен активно управлять автомобилем, потому что функция помощи при движении задним ходом не может управлять автомобилем самостоятельно.

### Подсказка

Чтобы предотвратить блокировку рулевого колеса и обеспечить возможность включения указателя поворота, звукового сигнала, стеклоочистителя и омывателя лобового стекла при буксировке автомобиля, держите зажигание включенным. <

### Решение проблем



Система рулевого управления неисправна

Контрольная лампа загорается и мигает красным цветом.

Электронный замок рулевой колонки неисправен.

-  Не продолжайте движение! Немедленно свяжитесь с авторизованным дилером компании или специалистами.
- Когда контрольная лампа горит красным цветом, система рулевого управления может быть не отзывчивой из-за отказа электромеханической системы рулевого управления.
- Когда контрольная лампа мигает красным цветом, рулевая колонка не может быть разблокирована.



Система рулевого управления неисправна

Контрольная лампа горит или мигает желтым цветом.

Если контрольная лампа продолжает гореть, перезапустите двигатель и медленно двигайтесь на короткие расстояния. Если индикатор все еще горит, обратитесь к авторизованному дилеру Компании для капитального ремонта.

Контрольная лампа мигает:

- Слегка поверните руль в обе стороны.
- Выключите зажигание и включите его снова.
- Обратите внимание на информацию на дисплее приборной панели.
- Если индикатор продолжает мигать после включения зажигания, не продолжайте движение. Свяжитесь с авторизованным дилером Компании или специалистами как можно скорее. <

# Система помощи водителю

## Круиз-контроль (GRA)

### Введение в тему

В этом разделе содержится информация по следующим темам:

- Управление функцией круиз-контроля рычагом переключения света 88
- Решение проблем 89

Система круиз-контроля (GRA) помогает автомобилю продолжать движение со скоростью, заданной водителем.

### Диапазон скоростей автомобиля

Система круиз-контроля может поддерживать установленную постоянную скорость, когда скорость автомобиля превышает 20 км/ч.

### Вождение с установленным круиз-контролем



Круиз-контроль может превысить сохраненную скорость автомобиля в любой момент для обгона и т. д. Регулировка прерывается во время процесса ускорения, а затем продолжается во время движения с сохраненной скоростью автомобиля.

### Как включить функцию круиз-контроля?

В зависимости от типа автомобиля и комплектации системой круиз-контроля можно управлять с помощью рычага переключения света → Стр. 88.

### Дисплей

Когда система круиз-контроля включена, сохраненная скорость автомобиля и состояние системы круиз-контроля отображаются на дисплее приборной панели:

-  Мелкий или серый шрифт: круиз-контроль не настроен.
-  Крупный или белый шрифт: круиз-контроль настроен.

Если скорость автомобиля не сохранена, на дисплее приборной панели отображается --- вместо скорости автомобиля.

### Вождение на спуске

При движении под уклон сохраненная скорость может быть превышена из-за свободного ускорения.

Используйте педаль тормоза, чтобы замедлить движение автомобиля и при необходимости понизьте передачу.

### Предупреждение

Если условия движения не позволяют вам соблюдать безопасную дистанцию до впереди идущего автомобиля и двигаться с постоянной скоростью, не используйте систему круиз-контроля для движения с постоянной скоростью; в противном случае очень легко попасть в аварию!

- Никогда не используйте функцию круиз-контроля при движении по грунтовым или песчаным дорогам.
- Скорость и расстояние до впереди идущего автомобиля необходимо регулировать в зависимости от видимости, погодных условий, дорожных и транспортных условий.
- Отключайте функцию круиз-контроля вовремя после использования, чтобы избежать несчастных случаев, вызванных неправильным использованием функции круиз-контроля.
- Установленная крейсерская скорость не должна быть слишком высокой и должна соответствовать дорожным, дорожным и погодным условиям в это время суток; в противном случае очень легко стать причиной несчастных случаев.
- Функция круиз-контроля не может поддерживать постоянную крейсерскую скорость автомобиля при движении вниз по склону. Автомобиль будет ускоряться под собственным весом. ◀

### Управление функцией круиз-контроля рычагом переключения света

Примечание ⚠ на стр. 88 в начале этого раздела.



Рисунок 89. Левая сторона рулевой колонки: кнопка управления круиз-контролем (GRA)

### Включение

- Установите переключатель →Рисунок 89 ② в положение ON.

Крейсерская скорость не сохранена и скорость не контролируется.

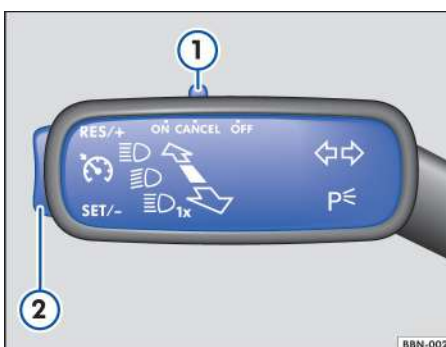
### Запуск функции круиз-контроля

- Во время вождения, нажмите кнопку SET/-(1).

Текущая скорость автомобиля сохраняется как крейсерская скорость, и система управляет автомобилем в соответствии с этой скоростью.



В это время загорится зеленый индикатор .

### Регулировка скорости

Во время настройки GRA сохраненная скорость автомобиля может быть установлена с помощью кнопки ②:

RES/+ + 1 км/ч

SET/- - 1 км/ч

Сохраненную скорость автомобиля можно непрерывно изменять, нажимая и удерживая кнопку   ② and holding. Текущая скорость автомобиля регулируется увеличением или уменьшением подачи топлива. Автомобиль не будет активно тормозить.

### Прерывание работы функции круиз-контроля

- Переведите переключатель ① в положение CANCEL или нажмите педаль тормоза.

Установленная крейсерская скорость сохраняется в системе.

### Повторный запуск работы функции круиз-контроля

- Нажмите кнопку ② в сторону RES/+.



Система повторно запускает работу функции круиз-контроля.



### Выключение

- Переведите переключатель ① в положение OFF.

Выключится работа функции круиз-контроля и будет удалена сохраненная скорость автомобиля. 

## Решение проблем

 Примечание  на стр. 88 в начале этого раздела.

  Система круиз-контроля неисправна.

- Обратитесь к авторизованному дилеру Компании для ремонта.

### Автоматическое прерывание работы функции круиз-контроля

- Автомобиль движется с более высокой скоростью, чем установленная, в течение длительного периода времени.
- Рычаг переключения передач не находится в положении D/S.
- Автомобиль регулируется системой помощи при торможении, такой как ASR или ESC.
- Автомобиль тормозится с помощью Front Assist (передняя вспомогательная система) или функцией экстренного торможения → Стр. 94.
- Если проблема не устранена, выключите устройство круиз-контроля и обратитесь к авторизованному дилеру для проверки и ремонта. 

## Ограничитель скорости

### Введение в тему

В этом разделе содержится информация по следующим темам:

- Управление ограничителем скорости с помощью многофункционального рулевого колеса. 9
- Решение проблем 90

## Диапазон скоростей автомобиля

Ограничитель скорости можно использовать, когда скорость движения выше прибрл. 30 км/ч.

### Временное отключение ограничителя скорости во время движения

Ограничение скорости можно временно отключить в любой момент, когда водитель нажимает педаль акселератора до упора (положение принудительного понижения передачи). После превышения сохраненной скорости автомобиля замигают зеленая сигнальная лампа и контрольная лампа , а также будет сгенерирован сигнал предупреждения.

Функция регулировки ограничителя скорости автоматически активируется, когда скорость автомобиля падает ниже сохраненной скорости автомобиля.

### Дисплей

Когда ограничитель скорости включен, сохраненная скорость и состояние ограничителя скорости отображаются на дисплее приборной панели:



Отображение мелким шрифтом или серым цветом: функция настройки не активна.

Отображение крупным шрифтом или белым цветом: функция настройки активна.

### Вождение на спуске

Во время движения под уклон скорость автомобиля может превышать сохраненную скорость.

Используйте педаль тормоза, чтобы замедлить движение автомобиля и при необходимости понизить передачу.

## Предупреждение

Всегда выключайте ограничитель скорости после использования, чтобы избежать случайного изменения скорости.

- Даже если транспортное средство оборудовано ограничителем скорости, водитель должен контролировать скорость транспортного средства надлежащим образом.
- Использование ограничителя скорости в неблагоприятных погодных условиях крайне опасно. Проезд по участкам с водой, снегом или листвой на дороге может привести к серьезным травмам и смерти. Поэтому используйте ограничители скорости только тогда, когда позволяют дорожные и погодные условия.
- Ограничитель скорости не может ограничивать скорость автомобиля во время движения под уклон. Автомобиль будет ускоряться в свободном ускорении. В этом случае немедленно включите низкую передачу или задействуйте педаль тормоза, чтобы снизить скорость автомобиля. 

Ограничитель скорости помогает водителю поддерживать скорость автомобиля не выше установленной скорости автомобиля.

## Ограничитель скорости, управляемый многофункциональным рулевым колесом

Примечание ⚠ на стр. 89 в начале этого раздела.



Рисунок 90. Левая сторона многофункционального рулевого колеса: кнопка управления ограничителем скорости

### Включение

- Нажмите кнопку .

Последняя установленная скорость сохраняется в системе, но еще не регулирует системой.





### Запуск функции



- Нажмите кнопку во время вождения .

Текущая скорость автомобиля сохраняется как максимальная скорость автомобиля. Кроме того, горит зеленая контрольная лампа.

### Установка скорости

Сохраненную скорость автомобиля можно установить:

-  +1 км/ч
-  -1 км/ч
-  +10 км/ч
-  -10 км/ч

Вы можете непрерывно изменять сохраненную скорость автомобиля, непрерывно нажимая кнопку  или .

### Временное отключение функции регулировки

- Нажмите кнопку . Установленная скорость сохранится в системе.

### Восстановление работы функции

- Нажмите кнопку .

Ограничитель скорости снова активируется, как только текущая скорость автомобиля станет ниже сохраненной скорости автомобиля.

### Выключение

- Длительно нажимайте кнопку .

Ограничитель скорости отключается, и скорость автомобиля сохраняется в системе, даже если зажигание выключено.

### Переключение на адаптивный круиз-контроль (ACC)

- Нажмите кнопку .

Ограничитель скорости выключен. <

## Решение проблем

Примечание ⚠ на стр. 89 в начале этого раздела.

### Автоматическое прерывание работы функции

- Функциональный сбой. Выключите ограничитель скорости и обратитесь к авторизованному дилеру Компании для ремонта.

По соображениям безопасности ограничитель скорости может быть полностью выключен только тогда, когда водитель отпускает педаль акселератора или намеренно выключает систему. <

## Адаптивный круиз-контроль (ACC)

### Введение в тему

В этом разделе содержится информация по следующим темам:

– Особые условия вождения	91
– Ограничения системы ACC	91
– Включение и выключение ACC	92
– Настройки ACC	93
– Решение проблем	93

Адаптивный круиз-контроль (ACC=Adaptive Cruise Control) постоянно поддерживает заданную скорость. Когда автомобиль приближается к идущему впереди автомобилю, ACC автоматически регулирует скорость, чтобы поддерживать заданное расстояние до автомобиля.

### Диапазон скоростей автомобиля

ACC можно регулировать от 30 км/ч до 150 км/ч. В зависимости от типа автомобиля диапазон скоростей может незначительно отличаться.

### Вождение с адаптивным круиз-контролем

Водитель может взять на себя управление ACC в любое время. Регулирование системы прерывается при торможении автомобиля. Когда автомобиль ускоряется, система прерывает регулировку во время ускорения и продолжает регулировку после ускорения. ▶

## Убедитесь, что автомобиль оборудован АСС

Если АСС можно использовать в меню приборной панели, автомобиль оборудован АСС. → Стр. 92.

## Требования к торможению

Если автоматического торможения АСС недостаточно, АСС запросит дополнительное торможение через информационный дисплей на приборной панели. В то же время загорится красная сигнальная лампочка и раздастся сигнал предупреждения. Тормозите немедленно!

## Радарный датчик

АСС обнаруживает движение с помощью радарных датчиков на передней части автомобиля → Стр. 5.

Датчик радара имеет дальность обнаружения до 160 м.

### ⚠ Предупреждение

Интеллектуальная технология адаптивного круиз-контроля (АСС) не может нарушать законы физики и имеет свои ограничения. Неправильное использование АСС или небрежность могут легко привести к серьезной травме или смерти! Поэтому водители должны сосредоточиться на наблюдении за дорогой и условиями движения, чтобы предотвратить несчастные случаи.

- Скорость и расстояние до впереди идущего автомобиля необходимо регулировать в зависимости от видимости, погодных условий, дорожных и транспортных условий.
- Из соображений безопасности не используйте АСС в условиях плохой видимости, на склонах и кривых дорогах, а также на скользких дорогах (таких как снег, лед, мокрые или заболоченные дороги).
- Никогда не используйте АСС на бездорожье или на грунтовых дорогах. АСС можно использовать только на дорогах с твердым покрытием.
- АСС не реагирует на неподвижный автомобиль.
- АСС не реагирует на людей, животных и транспортные средства, пересекающие дорогу сбоку или приближающиеся к автомобилю по той же полосе.
- Если достаточное замедление с помощью АСС невозможно, водитель должен немедленно задействовать педаль тормоза, чтобы снизить скорость транспортного средства в соответствии с требованиями системы.
- Педаль тормоза следует задействовать, как только на дисплее приборной панели отобразится информация о необходимости торможения.
- Если автомобиль продолжает движение с прежней скоростью после того, как система требует от водителя самостоятельного управления транспортным средством, водитель должен задействовать педаль тормоза на автомобиле.
- Водитель всегда должен быть готов управлять транспортным средством путем ускорения или торможения. ◀

## Особые условия вождения

📖 Примечание ⚠ на стр. 91 в начале этого раздела.



Рисунок 91. На дисплее приборной панели идентифицируется транспортное средство, скорость которого ниже, чем у транспортного средства в левой полосе. (Схематическое изображение)

## Обгон

Если при обгоне включается левый указатель поворота, АСС ускоряет автомобиль и сокращает дистанцию до впереди идущего автомобиля. Однако установленная скорость не будет превышена.

Если АСС не распознает впереди идущее транспортное средство после смены полосы движения, АСС заставляет автомобиль разогнаться до заданной скорости. ◀

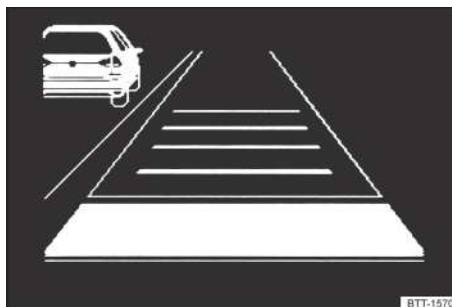
## Ограничения системы АСС

📖 Примечание ⚠ на стр. 91 в начале этого раздела.



Рисунок 92. А Поворот во время вождения; Б Автомобиль находится вне зоны действия радарных датчиков ▶



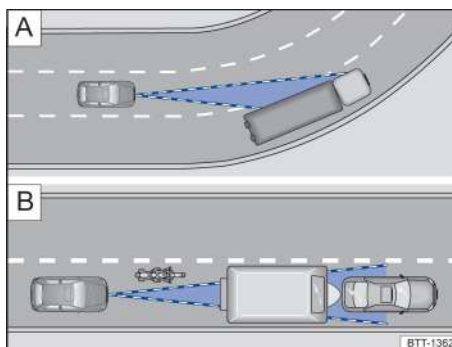

Рисунок 93. **C** Транспортные средства меняют полосу движения; **D** Поворачивающие и неподвижные автомобили

### Ситуации, в которых не следует использовать АСС

Из-за системных ограничений АСС не подходит для следующих условий движения, и регулировка АСС должна быть прервана → **▲**, Введение в тему, см. Стр. 91:

- Вождение в сильный дождь, снег или при сильном ветре.
- Вождение в туннеле.
- Вождение на строительной площадке.
- Вождение по дорогам с большим количеством поворотов, например, по горным дорогам..
- Вождение на парковке.
- Вождение по дорогам с металлическими предметами, такими как рельсы.
- Вождение по гравийным дорогам.
- Вождение по многополосным дорогам, когда другие транспортные средства движутся с меньшей скоростью по полосе обгона.

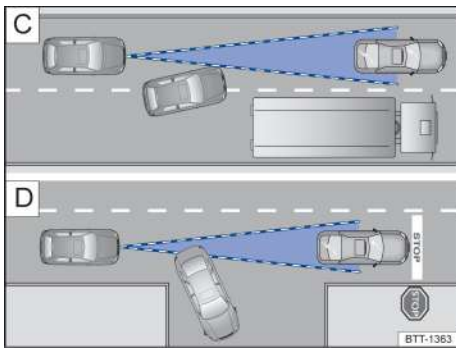
### Задержка отклика АСС

Когда радарный датчик подвергается воздействию условий окружающей среды, которые могут повлиять на его работу, распознавание системы может происходить с задержкой. Следовательно, функциональные ограничения могут проявляться в начале движения и во время движения. → **▲**, Введение в тему, см. стр. 91.

### Объекты, которые не распознаются АСС

Радарные датчики распознают только транспортные средства, движущиеся в одном направлении. Функция АСС не реагирует на следующие объекты:

- Люди
- Животные
- Стоящие автомобили
- Боковые или встречные автомобили
- Другие неподвижные препятствия.

### Стоящие автомобили

Если транспортное средство, обнаруженное АСС, поворачивает или покидает свою полосу движения, а перед ним находится неподвижное транспортное средство, АСС не будет реагировать на это неподвижное транспортное средство. → Рисунок 93 **D**.

### Поворот

Радарные датчики проводят линейное обнаружение. В результате может внезапно распознаться автомобиль на крутом повороте или не распознаться автомобиль впереди. → Рисунок 92 **A**.

### Транспортные средства вне зоны действия датчика

АСС может не реагировать, реагировать с задержкой или ненормально реагировать в следующих условиях вождения:

- Транспортное средство движется вне зоны действия датчика и в непосредственной близости от транспортного средства, например, мотоцикл. → Рисунок 92 **B**.
- Перестроение транспортного средства с соседней полосы перед автомобилем на эту полосу → Рисунок 93 **C**.
- Транспортные средства с креплениями или надстройками, выступающими наружу.

### **▲** Предупреждение

Аварии или серьезные травмы людей и нарушения правил могут иметь место, если АСС используется в указанных выше условиях вождения. **◀**

### Включение и выключение АСС

**◻** Примечание **▲** на стр. 91 в начале этого раздела.



Рисунок 94. Левая сторона многофункционального рулевого колеса: кнопка управления АСС

### Включение АСС

- Нажмите кнопку **☺**.



Индикаторная лампа **☺** горит серым, а АСС не регулирует движение автомобиля.

### Запуск функции

- Нажмите кнопку **SET** Во время движения вперед.

АСС запоминает текущую скорость и поддерживает заданное расстояние. Если текущая скорость автомобиля выходит за пределы заданного системой диапазона скорости автомобиля, АСС отрегулирует минимальную (при низкой скорости) или максимальную (при высокой скорости) скорость автомобиля. **▶**

В зависимости от условий движения горят следующие контрольные лампы:

-  ACC работает.
-  Идущий впереди автомобиль не опознается.
-  Идущий впереди автомобиль распознан (белый цвет).

### Временное отключение функции регулировки

- Нажмите кнопку  кратковременно или нажмите педаль тормоза.

Индикаторная лампа  горит серым цветом, а настройки скорости и расстояния сохраняются.

Если активируется регулирование пробуксовки при ускорении (ASR), регулирование ACC автоматически прерывается.

### Повторный запуск

- Нажмите кнопку .

ACC применяет последние установленные скорость и расстояние. На дисплее приборной панели отображается заданная скорость автомобиля, а индикатор  горит зеленым.

### Выключение ACC

- Длительно нажимайте кнопку .



Установленная скорость удаляется.

### Переключение на ограничитель скорости

- Нажмите кнопку .

ACC выключается. 

## Настройки ACC

 Примечание  на стр. 91 в начале этого раздела.





Рисунок 95. Дисплей приборной панели: настройка расстояния (Схематическое изображение, регулировка ACC)

### Установка дистанции

Дистанцию можно установить на 5 положений от минимального до максимального:

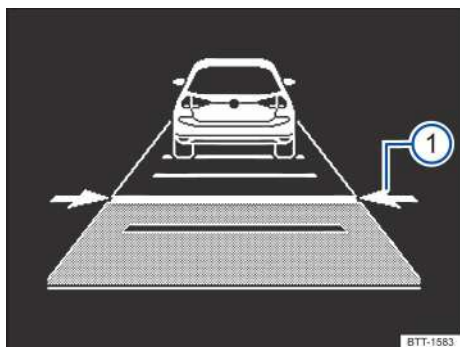
- Нажмите кнопку  несколько раз, пока не будет установлено нужная дистанция.

На дисплее приборной панели отображается выбранная передача → Рисунок 95 . Обратите внимание на правила относительно минимальной дистанции.

Если ACC не отрегулирован, установленная дистанция и автомобиль не будут выделены на дисплее приборной панели.

### Установка скорости

Сохраненную скорость автомобиля можно установить в указанном диапазоне скоростей автомобиля с помощью кнопки на многофункциональном рулевом колесе следующим образом.:

 +1 км/ч

 -1 км/ч

 +10 км/ч

 -10 км/ч



Сохраненную скорость автомобиля можно непрерывно изменять, нажимая и удерживая соответствующую кнопку.

### Предупреждение

Если расстояние до впереди идущего автомобиля меньше установленного минимального расстояния, а скорость автомобиля выше скорости впереди идущего автомобиля, тормозной эффект ACC больше не может обеспечивать безопасность, и может произойти столкновение. В дождливую погоду и в зимних дорожных условиях тормозной путь увеличивается.

- ACC может неправильно определять все условия вождения.
- Водители всегда должны быть готовы к активному торможению.
- Если водитель нажимает педаль акселератора, он берет на себя регулировку скорости и дистанции. В это время ACC не тормозит автомобиль автоматически. 

### Решение проблем

 Примечание  на стр. 91 в начале этого раздела.

-  ! ACC недоступен  
Индикаторная лампа включена.
  - Радарный датчик загрязнен. Очистите радарный датчик → Стр. 160.
  - На обнаружение радарного датчика влияют погодные условия, такие как снег, остатки моющего средства или покрытие. Очистите радарный датчик → Стр. 160.
  - Установки, рамки обшивки кронштейна номерного знака или надписи влияют на обзор радарных датчиков. Очистите зону работы радарного датчика.
  - Смещение или повреждение радарного датчика, напр. из-за повреждения передней части автомобиля. Обнаружение повреждений → Стр. 164.
  - Неисправность или повреждение. Выключите двигатель, а затем снова запустите его.

- Используется не оригинальная решетка радиатора не используется.
- Если проблема не устранена, обратитесь к авторизованному дилеру компании для ремонта.

#### ACC не работает должным образом

- Радарный датчик загрязнен. Очистите радарный датчик → Стр. 160.
- Несоблюдение ограничений системы → Стр. 91.
- Тормоза перегреваются, и регулировка ACC автоматически прерывается. Дайте тормозам остыть и еще раз проверьте работу системы.
- Если проблема не устранена, обратитесь к авторизованному дилеру компании для ремонта.

#### Невозможность начать регулировку

Убедитесь, что выполнены следующие предварительные условия:

- Рычаг переключения передач находится в положении D/S или в режиме Tiptronic.
- Стоп-сигналы автомобиля работают нормально.
- Электронная программа стабилизации не регулирует движение автомобиля.
- Педаль тормоза не нажата.

#### Во время автоматического торможения слышится ненормальный шум

- Это нормальное явление, а не неисправность.

#### Регулировка и калибровка адаптивной круиз-системы (ACC)

Адаптивная система круиз-контроля (ACC) должна быть отрегулирована и откалибрована в следующих ситуациях:

- Монтажный кронштейн для датчика ATC снят и установлен
- Снят и установлен датчик системы автоматического контроля дистанции
- Отрегулировано схождение и/или развал колес задней оси во время развала-схождения

Обратите внимание, что для регулировки и калибровки адаптивного круиз-контроля (ACC) требуется специальное оборудование. ◀

## Передний ассистент (Front Assist)

### Введение в тему

В этом разделе содержится информация по следующим темам:

- Уровни предупреждения и вмешательство в торможение 95
- Системные ограничения 95
- Система распознавания пешеходов 96

- Front Assist может вызвать ненужные предупреждения и нежелательные

- Изменения в передней части автомобиля. ▶
- Включение системы Front Assist 96
- Решение проблем 96

Front Assist, который включает в себя функцию экстренного торможения в городских условиях и систему распознавания пешеходов, помогает избежать аварий.

Front Assist может предупредить водителя о столкновении до того, как оно произойдет, подготовить автомобиль к экстренному торможению, если он находится в опасности, а также помочь водителю затормозить и инициировать автоматическое торможение. Время предупреждения может варьироваться в зависимости от условий движения и поведения водителя.

Front Assist не заменяет внимание водителя.

#### Вождение с системой контроля переднего радиуса действия

Нажатие педаль акселератора или поверните руль, это прекратит работу Front Assist.

#### Процесс автоматического торможения

Front Assist замедляет автомобиль и останавливает его, но автомобиль не может оставаться неподвижным под действием тормозной системы. Пожалуйста, нажмите на педаль тормоза!

Если система Front Assist инициирует торможение автомобиля, ход педали тормоза уменьшится, и водитель может почувствовать, что педаль тормоза стала «жестче».

#### Радарный датчик

Front Assist определяет условия движения с помощью радарных датчиков в передней части автомобиля → Стр. 5. Радиолокационный датчик имеет дальность до 160 метров.

#### Имеющиеся функции

Функция экстренного торможения в городских условиях и система распознавания пешеходов (в зависимости от комплектации автомобиля) являются частью Front Assist и активируются при включении Front Assist.

### ⚠ Предупреждение

Интеллектуальная технология Front Assist не может нарушать законы физики! Никогда не рискуйте, полагаясь только на систему Front Assist. Водитель всегда должен быть готов затормозить автомобиль и нажать педаль тормоза в ответ на предупреждение системы Front Assist, чтобы снизить скорость или объехать препятствия.

- Если система Front Assist выдает предупреждение, немедленно затормозите или объезжайте препятствия в зависимости от дорожных условий.
- Регулируйте скорость и держитесь на безопасном расстоянии от впереди идущего автомобиля в соответствии с видимостью во время вождения, погодой, дорожным покрытием и дорожными условиями. ◀

Диапазон скоростей: прикл. 5км/ч до 30км/ч. ◀

вмешательства в торможение, когда функциональность нарушена, например, когда радарные датчики загрязнены или расположены не на своем месте.

- Front Assist не реагирует на животных, пересекающих полосу движения, и на встречные транспортные средства на той же проезжей части. ◀

## Уровни предупреждения и вмешательство в торможение

📖 Примечание ⚠ на стр. 94 в начале этого раздела.

### Предупреждение о дистанции

Если система распознает, что существует угроза безопасности из-за слишком близкого следования, загорится сигнальная лампа. Увеличьте дистанцию!

Диапазон скоростей: прибл. 65 км/ч до 250 км/ч.

### Предварительное предупреждение

Если система распознает возможное столкновение с впереди идущим автомобилем, она подготавливает автомобиль к возможному экстренному торможению.

Генерируется сигнал «Предупреждение», и загорается красная контрольная лампа. . Тормозите!

Диапазон скоростей: прибл. 30 км/ч до 250 км/ч.

### Аварийное предупреждение

Если водитель не реагирует на предупреждение, система может применить временное торможение. Тормозите или объезжайте!

Диапазон скоростей: прибл. 30 км/ч до 250 км/ч.

### Автоматическое торможение

Если водитель не реагирует на аварийное предупреждение, система автоматически тормозит автомобиль с постепенным увеличением тормозного усилия. Это делается для того, чтобы уменьшить скорость, при которой может произойти столкновение. Таким образом можно уменьшить последствия аварии.

Диапазон скоростей: прибл. 5 км/ч до 250 км/ч.

### Вмешательство в торможение

Если система Front Assist обнаруживает, что водитель применяет недостаточное тормозное усилие в момент опасности столкновения, она автоматически увеличивает тормозное усилие, чтобы снизить скорость автомобиля в случае возможного столкновения. Таким образом можно уменьшить последствия аварии.

Диапазон скоростей: прибл. 5 км/ч до 250 км/ч.

### Функция экстренного торможения в городских условиях

Экстренное торможение в городских условиях является неотъемлемой частью системы Front Assist. Если водитель не реагирует на потенциальное столкновение, система автоматически тормозит автомобиль с увеличением тормозного усилия и без предварительного предупреждения.

Горит красная контрольная лампа .

## Системные ограничения

📖 Примечание ⚠ на стр. 94 в начале этого раздела.

После запуска двигателя Front Assist недоступен или ограничен в течение примерно 30 секунд (или дольше, в зависимости от условий движения).

Front Assist подчиняется физическим законам и системным ограничениям. Будьте всегда внимательны и при необходимости проводите активное вмешательство!

### Задержка реакции

Когда радарный датчик подвергается воздействию условий окружающей среды, влияющих на его работу, реакция распознавания системы может отставать. Поэтому возможны функциональные ограничения запаздывающего отображения в начале движения и во время движения → ⚠, в разделе Введение в тему, см. стр. 94.

### Нераспознаваемые объекты

Front Assist может не реагировать или реагировать с задержкой при следующих условиях:

- Автомобиль движется за пределами диапазона датчика и находится в непосредственной близости от автомобиля, например, впереди идущий автомобиль или мотоцикл.
- Автомобиль перемещается с соседней полосы перед автомобилем на эту полосу.
- Транспортные средства с креплениями или надстройками, выступающими наружу.
- Встречные автомобили или транспортные средства, пересекающие проезжую часть.
- Пешеходы, стоящие, приближающиеся или движущиеся по направлению движения.

### Функциональные ограничения

Front Assist может не реагировать или реагировать с задержкой в следующих случаях:

- Во время движения в крутом повороте.
- Вождение в условиях сильного дождя или снега.
- Вождение на стоянке.
- Движение по дорогам с металлическими предметами, такими как рельсы.
- Задним ходом во время движения.
- Когда функция регулирования пробуксовки при ускорении (ASR) отключена.
- При регулировке ESC.
- Когда радарный датчик загрязнен или закрыт
- При повреждении нескольких стоп-сигналов на автомобиле.
- Когда автомобиль резко ускоряется или когда педаль акселератора полностью нажата.
- В сложных дорожных ситуациях, например, на островах безопасности.
- Когда дорожные условия неопределенны, например, впереди идущий автомобиль тормозит или резко поворачивает.
- Когда Front Assist не работает. ▶

## Отключение Front Assist

Ограниченная системой функция Front Assist должна быть отключена при следующих условиях →▲

- Когда автомобиль движется за пределами дорог общего пользования, например, на бездорожье
- При буксировке или транспортировке автомобиля
- Когда радарный датчик закрыт временной установкой (например, дополнительными фарами) или другим объектом
- При повреждении радарного датчика
- Когда на радарный датчик действует большая внешняя сила, например, после удара сзади
- Когда радарный датчик срабатывает несколько раз без необходимости

### ▲ Предупреждение

Невыключение Front Assist в этих условиях может привести к несчастным случаям и серьезным травмам. ◀

## Система распознавания пешеходов

📖Примечание ▲ на стр. 94 в начале этого раздела.

Системы распознавания пешеходов помогают избежать наездов на пешеходов, переходящих дорогу, или смягчить последствия ДТП.

Система предупреждает о препятствии, подготавливает автомобиль к экстренному торможению, если он находится в опасной ситуации, помогает водителю затормозить и инициирует автоматическое торможение. При наличии предупреждения на дисплее приборной панели загорается контрольная лампа.

При активации Front Assist система распознавания пешеходов как часть Front Assist будет активироваться при скорости автомобиля примерно от 5 км/ч до 65 км/ч.

### ▲ Предупреждение

Интеллектуальная технология системы распознавания пешеходов не может выйти за пределы физических законов и может работать только в пределах системы. Не рискуйте, полагаясь только на работу системы. Ответственность за своевременное торможение всегда лежит на водителе.

- Если система распознавания пешеходов выдает предупреждение, немедленно затормозите автомобиль или объедьте пешеходов в зависимости от условий дорожного движения.
- Системы распознавания пешеходов не могут самостоятельно предотвращать аварии и серьезные травмы пешеходов.
- В сложных дорожных ситуациях системы распознавания пешеходов могут вызывать ненужные предупреждения и ненужные вмешательства в торможение.

- Водители должны быть готовы управлять автомобилем самостоятельно. ◀

## Включение системы Front Assist

📖Примечание ▲ на стр. 94 в начале этого раздела.

При включении зажигания может автоматически включаться функция Front Assist.

Рекомендуется, чтобы функции Front Assist и предупреждения на расстоянии и раннего предупреждения всегда оставались включенными, за исключением → Стр. 95.

## Включение и отключение

- В зависимости от типа автомобиля и оснащения Front Assist можно включить или выключить в меню приборной панели → Стр. 16.

Предупреждения также отключаются, если отключен Front Assist. Загорается контрольная лампа на дисплее приборной панели. ◀

## Решение проблем

📖Примечание ▲ на стр. 94 в начале этого раздела.

**Front Assist недоступен, а радарный датчик не имеет достаточного обзора.**

- Радарный датчик загрязнен. Очистите радарный датчик → Стр. 160.
- На обзор радарного датчика влияют погодные условия, такие как снег, остатки моющего средства или покрытие. Очистите радарный датчик → Стр. 160.
- Дополнения, рамки обшивки кронштейна номерного знака или надписи влияют на обзор радарных датчиков. Очистите периферийные принадлежности радарного датчика.
- Смещение или повреждение радарного датчика, напр. из-за повреждения передней части автомобиля. Обнаружение повреждений → Стр. 164.
- Изменения коснулись передней части автомобиля.
- Используется не оригинальная решетка радиатора.
- Если проблема не устранена, обратитесь к авторизованному дилеру компании для ремонта.

**Front Assist не работает должным образом или случайно срабатывает несколько раз.**

Радарный датчик загрязнен. Очистите радарный датчик → Стр. 160.

- Несоблюдение ограничений системы → Стр. 95.
- Если проблема не устранена, обратитесь к авторизованному дилеру компании для ремонта. ◀

# Парковка и начало вождения

## Парковка

### Стоп!

Обязательно выполняйте действия в установленной последовательности.

- Припаркуйте автомобиль в подходящем месте для парковки → ▲.
- Нажмите и удерживайте педаль тормоза, пока автомобиль не остановится.
- Включите электронный стояночный тормоз → Стр. 97. Если индикатор в кнопке → Рисунок 96 горит красным, а индикатор на дисплее приборной панели (P) горит красным, это означает, что электронный стояночный тормоз включен.
- Для автомобилей с автоматической коробкой передач: установите рычаг переключения передач в положение P.
- Для моделей с механической коробкой передач: полностью выжмите педаль сцепления до упора.
- Заглушите двигатель и отпустите педаль тормоза.
- При необходимости слегка поверните рулевое колесо, чтобы заблокировать замок рулевого колеса.
- Для автомобилей с механической коробкой передач: включите передачу 1 на ровной дороге и в гору или передачу заднего хода на спуске и отпустите педаль сцепления.
- Убедитесь, что все пассажиры покинули салон.
- Выходя из автомобиля, всегда берите с собой все ключи от автомобиля.
- Заприте автомобиль.

### Инструкции по парковке на склоне

Перед выключением двигателя поверните рулевое колесо так, чтобы передние колеса уперлись в бордюр, чтобы предотвратить скатывание автомобиля.

- Поверните руль, чтобы передние колеса уперлись в бордюр на склоне.
- Поверните рулевое колесо, чтобы задние колеса уперлись в бордюр на дороге на подъеме.

### ⚠ Предупреждение

Температура компонентов выхлопной системы чрезвычайно высока при работающем двигателе, что может легко привести к пожару и ожогам!

- Автомобиль следует припарковать в безопасном месте, свободном от легковоспламеняющихся материалов, таких как листья, сено, пролитое топливо и т. д., чтобы не вызвать пожар.

### ⚠ Предупреждение

Неправильный выход из автомобиля и парковка автомобиля могут привести к его скатыванию. Это может привести к несчастным случаям и серьезным травмам.

- Перед тем, как покинуть автомобиль, убедитесь, что стояночный тормоз установлен, а контрольная лампа (P) горит красным после выключения зажигания.

- Не вынимайте ключ автомобиля из замка зажигания во время движения автомобиля. В противном случае блокировка рулевого управления заклинит, и транспортным средством нельзя будет управлять.
- Никогда не оставляйте детей или людей, нуждающихся в помощи, в автомобиле. Они могут отпустить стояночный тормоз, манипулировать рычагом переключения передач и привести автомобиль в движение.
- Каждый раз, выходя из автомобиля, держите при себе все ключи от автомобиля. Это делается для того, чтобы избежать серьезных травм из-за запуска двигателя и управления электрическими устройствами, такими как двери и окна с электроприводом, другими людьми.
- Никогда не оставляйте детей или людей, нуждающихся в помощи, одних в автомобиле. В случае возникновения чрезвычайной ситуации эти лица не смогут самостоятельно покинуть транспортное средство или спастись. В зависимости от сезона, в закрытых транспортных средствах могут возникать очень высокие или очень низкие температуры, что может привести к серьезным травмам и заболеваниям или смерти, особенно для маленьких детей.

### ! Подсказка

- Предметы, выступающие из земли, могут повредить бамперы и другие компоненты автомобиля при въезде на парковочное место или выезде с него. Всегда действуйте осторожно на парковках с выступающими бордюрами или фиксированными стопорными блоками, поэтому останавливайтесь до того, как ваши колеса коснутся линии разметки или бордюра.



При остановке и парковке обращайте внимание

### Электронный стояночный тормоз

#### Включение электронного стояночного тормоза







Рисунок 96. Центральная консоль: кнопка электронного стояночного тормоза ▶

## Включение

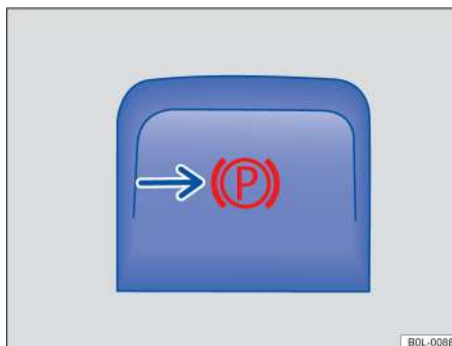
- Когда автомобиль стоит, потяните кнопку  вверх и удерживайте ее.
- Если одновременно горят контрольная лампа в кнопке → [Рисунок 96](#) и красная контрольная лампа  на дисплее приборной панели, это означает, что электронный стояночный тормоз включен.
- Отпустите кнопку.

## Выключение

- Включите зажигание.
- Нажмите кнопку  и одновременно слегка нажмите на педаль тормоза; или слегка нажмите педаль акселератора при работающем двигателе.
- Индикатор  гаснет → [Рисунок 96](#), в том числе и на экране приборной панели.

## Автоматическое включение/выключение функции

Когда дверь со стороны водителя закрыта, электронный стояночный тормоз автоматически включится при запуске автомобиля при следующих условиях.

- Для автомобилей с автоматической коробкой передач: переключите рычаг переключения передач на ведущую передачу.
- Автомобили с механической коробкой передач: Перед запуском двигателя педаль сцепления должна быть полностью выжата.

## Пуск на крутых склонах или при более высоких нагрузках

Кнопку  можно постоянно тянуть вверх во время запуска, чтобы предотвратить автоматическое включение электронного стояночного тормоза.

Если для запуска требуется большая мощность двигателя, выключите электронный стояночный тормоз .

## Автоматическое включение электронного стояночного тормоза

Электронный стояночный тормоз будет автоматически активирован, когда система распознает, что автомобиль заглушен неправильно.

## Функция экстренного торможения

Используйте функцию экстренного торможения только в том случае, если невозможно остановиться с помощью ножного тормоза в экстренной ситуации → .

- Потяните кнопку . Когда автомобиль тормозит в экстренной ситуации, система одновременно посылает звуковой сигнал предупреждения.

## Предупреждение

Неправильное использование электронного стояночного тормоза может привести к аварии и серьезным травмам.

- Если коробка передач включена на определенной передаче и двигатель работает, будьте осторожны, чтобы не коснуться дроссельной заслонки во время работы в моторном отсеке. В противном случае, даже если электронный стояночный тормоз включен, автомобиль немедленно тронется с места!

## Предупреждение

Неправильная парковка может привести к скольжению автомобиля. Это также может привести к несчастным случаям, серьезным травмам людей и материальному ущербу.

- Всегда останавливайтесь в заданной последовательности → Стр. 97, Парковка.
- Всегда включайте электронный стояночный тормоз перед выходом из автомобиля, а индикатор на дисплее приборной панели должен гореть красным после выключения зажигания. 

## Решение проблем

 Электронный стояночный тормоз включен

Индикаторная лампа  горит красным.

 Тормозная сила в текущей ситуации слишком мала

Индикаторная лампа  мигает красным.

– Припаркуйтесь в более безопасном месте.

– Потяните вверх и удерживайте кнопку электронного стояночного тормоза, пока не начнете движение.

 Электронный стояночный тормоз неисправен

Индикаторная лампа горит желтым. Посетите авторизованного дилера компании для капитального ремонта системы как можно скорее.

## Электронный стояночный тормоз не отключается автоматически

Условия отключения не соблюдены.

Или: аккумулятор 12 В, установленный на автомобиле, разряжен.

– Проверьте, соблюдены ли условия для включения электронного стояночного тормоза → Стр. 97.

– Аварийный пуск с помощью соединительных кабелей → Стр. 125.

## Шум работы электронного стояночного тормоза

– Рабочий шум может возникать при включении или выключении электронного стояночного тормоза.

– Если электронный стояночный тормоз не используется в течение длительного периода времени, система время от времени автоматически определяет это во время парковки, издавая шум. 

## Функция Auto Hold



Рисунок 97. На центральной консоли: кнопка Auto Hold

### Описание функции Auto Hold

Auto Hold удерживает автомобиль в неподвижном состоянии, и водителю не нужно использовать педаль тормоза, чтобы удерживать автомобиль на месте.

Auto Hold активируется, когда индикатор на кнопке → Рисунок 97, горит красным, а индикатор на дисплее приборной панели горит зеленым.

Когда автомобиль заводится, система автоматически выходит из режима Auto Hold и не тормозит автомобиль.

Если одно из условий функции Auto Hold изменится во время стоянки автомобиля, автоматическое удержание будет отключено автоматически. Индикатор на дисплее приборной панели гаснет, а индикатор горит красным.

### Включение функции Auto Hold

Auto Hold включается, когда дверь водителя закрыта и двигатель запущен.

- Нажмите кнопку → . Световой индикатор в кнопке → Рисунок 97 горит красным. Auto Hold готов, но может не всегда удерживать автомобиль в неподвижном состоянии → .

Автоматическая коробка передач: Если рычаг переключения передач переведен в положение N, Auto Hold не будет включаться или выключаться автоматически. Это может привести к тому, что автомобиль не сможет безопасно остановиться. → .

### Удержание автомобиля на месте с помощью Auto Hold

- Убедитесь, что Auto Hold готов. Световой индикатор в кнопке горит красным.
- Остановить автомобиль педалью тормоза → Стр. 97.
- Автомобили с механической коробкой передач: полностью выжмите сцепление или переключитесь на нейтральную передачу.
- Отпустите педаль тормоза. Индикатор на дисплее приборной панели горит зеленым цветом. Используйте Auto Hold, чтобы удерживать автомобиль в неподвижном состоянии → .

### Отключение функции Auto Hold

- Нажмите кнопку → . Световой индикатор в кнопке → Рисунок 97 выключится.

При необходимости электронный стояночный тормоз автоматически активируется для безопасной остановки автомобиля. Если педаль тормоза нажата, когда функция Auto Hold отключена, электронный стояночный тормоз не включится автоматически → .

### Временное отключение функции Auto Hold с помощью кнопки

Если необходимо временно отключить Auto Hold на время парковки, чтобы облегчить движение автомобиля по инерции, то:

- При работающем двигателе нажмите педаль тормоза.
- Нажмите кнопку и Auto Hold отключится.

Если педаль тормоза повторно нажимается, когда автомобиль неподвижен, функция Auto Hold снова активируется.

### Ограничения системы

Если заблокированные колеса проскальзывают при выключенном зажигании или открытии двери водителя, то ни Auto Hold, ни электронный стояночный тормоз не смогут предотвратить движение автомобиля → .

**После выключения зажигания или открытия двери водителя обратите внимание на то, чтобы индикатор на дисплее приборной панели горел красным.** Электронный стояночный тормоз включен.

### Предупреждение

Интеллектуальная технология Auto Hold не может превзойти законы физики. Так что не полагайтесь только на работу системы — остерегайтесь несчастных случаев!

- Обратите внимание, что индикатор на дисплее приборной панели горит зеленым или красным, когда автомобиль надежно припаркован. Когда индикатор горит зеленым, система останавливает автомобиль с помощью функции Auto Hold; когда загорается красная контрольная лампа, система останавливает автомобиль с помощью электронного стояночного тормоза.
- Не покидайте автомобиль при работающем двигателе и включенной функции Auto Hold.
- Auto Hold не всегда удерживает автомобиль, когда он трогается с места на склоне (например, на скользкой или обледенелой дороге).

### Подсказка

Функция Auto Hold должна быть отключена до того, как автомобиль заедет в автомойку, в противном случае электронный стояночный тормоз может включиться автоматически, что может привести к повреждению.

### Инструкции по безопасной эксплуатации систем помощи при парковке

Система помощи при парковке состоит из следующих систем:



- Парковочный радар → Стр. 100.
- Система обзора заднего вида → Стр. 101.
- Система кругового обзора → Стр. 103

Доступные выше системы зависят от конфигурации автомобиля.

#### Ограничения системы помощи при парковке

В некоторых случаях такие элементы, как тягово-сцепное устройство прицепа, тонкие рельсы, заборы, столбы, деревья и задние борта, которые открыты или открываются, могут не распознаваться датчиками или камерами.

Грязь или лед на датчике или камере в некоторых случаях могут быть распознаны как препятствие.

#### Ограничения системы обзора заднего вида

Дисплей системы обзора заднего вида может отображать только двухмерные изображения, снятые камерой. Поскольку на дисплее не отображается глубина пространства, обнаружение ям на дорожном покрытии или предметов, выступающих из земли, может быть затруднено или невозможно.

Независимо от окружения автомобиля система будет отображать линии направления и не может автоматически определять препятствия. Водитель должен сам оценить, подходит ли данное место для парковки.

### Предупреждение

Интеллектуальная технология системы помощи при парковке не может выйти за пределы физических законов и может работать только в рамках системы. Не полагайтесь только на систему!

- Скорость и режим вождения должны быть скорректированы в соответствии с видимостью, погодными условиями, дорожными и прочими условиями.
- Непреднамеренное движение автомобиля по небрежности может привести к серьезным травмам или смерти!
- При парковке обратите особое внимание на направление парковки и условия вокруг автомобиля.
- Никогда не отпускайте рулевое колесо при парковке
- Всегда обращайтесь особое внимание на детей и мелких животных вокруг автомобиля при парковке, так как ультразвуковые датчики не всегда обнаруживают детей, мелких животных и предметы.
- Система помощи при парковке имеет слепую зону и не может обнаруживать препятствия и людей в слепой зоне.
- Обратите внимание, что поверхность некоторых предметов и одежды влияет на сигнал, генерируемый датчиками, поэтому система не может обнаруживать или точно обнаруживать такие предметы или людей.

### Предупреждение

Время для отклика требуется системе помощи при парковке для отправки сигналов и отображения. Когда автомобиль быстро приближается к препятствию, система может задержать отправку сообщения «Предупреждение» из-за недостаточного времени для отклика.

- Сосредоточьтесь и не полагайтесь исключительно на систему помощи при парковке.

### Подсказка

На стоянке без бордюров соблюдайте дистанцию 50 см от стен и построек во избежание повреждения автомобиля.



Рекомендуется попрактиковаться в использовании движением, чтобы ознакомиться с системой

## Парковочный радар

### Введение в тему

В этом разделе содержится информация по следующим темам:

- Включение и выключение 101
- Решение проблем 101

**Система парковочных радаров помогает водителю во время парковки.**

Система парковочных радаров распознает расстояние до препятствия с помощью задних и передних датчиков. Если в зоне действия датчика есть препятствие, система подаст звуковой сигнал предупреждения. 

## Включение и выключение

Примечание  и  на стр. 100.



Рисунок 98. Верхняя часть центральной консоли: кнопка включения или выключения парковочного радара (Схематическое изображение)

### Включение парковочного радара

- Нажмите кнопку .

Система предупреждения о препятствиях автоматически включается при включении задней передачи или движении автомобиля назад.

### Выключение парковочного радара

- Нажмите кнопку .

Парковочный радар будет автоматически отключаться при движении автомобиля вперед со скоростью более 10–15 км/ч.

Или: Установке рычага переключения передач в положение P. 

## Решение проблем

Примечание  и  на стр. 100.

### Система не работает должным образом

Могут быть самые разные причины:

- Грязный сенсор → Стр. 161. Грязь, снег и остатки моющих средств или покрытие могут ухудшить обзор радарного датчика.
- Системные требования не соблюдены.
- Повреждение сенсорной зоны автомобиля, напр. в результате столкновения во время парковки.
- Дополнение блокирует зону обнаружения датчика, например, стойка для велосипедов.
- Были внесены изменения или модификации в окраску в области датчика, например, на шасси.
- Источники шума, например, неровный асфальт и мощная дорога, мешают работе ультразвуковых датчиков.

## Информация об ошибках, отключение системы

Если датчик выходит из строя, зона обнаружения датчика будет не доступна.

Когда система парковочного радара имеет функциональную неисправность, это будет указано звуковым сигналом предупреждения и миганием светового индикатора  в кнопке при первом включении системы.

Возможные решения

- Временно выключите систему.
- Проверьте, не связаны ли вышеперечисленные причины.
- Очистите датчик или удалите этикетки и аксессуары с датчика и камеры → Стр. 161.
- Проверьте на наличие повреждений.
- Систему можно перезапустить после устранения источника неисправности.
- Если система по-прежнему не работает должным образом, обратитесь к авторизованному дилеру Компании для ее обслуживания. 

## Обзор заднего вида

### Введение в тему

В этом разделе содержится информация по следующим темам:

- Включение и выключение системы обзора заднего вида 102
- Отображение на экране 102
- Предварительные требования 102
- Парковка автомобиля 102
- Решение проблем 103

Система обзора заднего вида, установленная на двери багажника, обеспечивает водителю обзор автомобиля сзади и помогает при парковке.

На экран информационно-развлекательной системы выводится изображение зоны позади автомобиля, снятое камерой заднего вида. В зависимости от режима отображения направляющие линии помогают водителю двигаться назад.

### Предупреждение

Невозможно точно оценить расстояние между автомобилем и препятствиями (людьми, транспортными средствами и т. д.) по изображению, снятому камерой!

- Изображение камеры будет увеличивать и искажать поле зрения, так что изображение на дисплее отличается от реального или не точно отражает его.
- Камеры имеют слепые зоны, где люди и объекты не могут быть обнаружены.
- Держите объектив камеры чистым и открытым. 

## Включение и выключение системы обзора заднего вида

Примечание ⚠ и ⓘ на стр. 100 и ⚠ на стр. 101 в начале этого раздела.

### Включение камеры заднего вида

– Включите заднюю передачу.

### Выключение камеры заднего вида

– Выключите заднюю передачу. □

## Отображение на экране

Примечание ⚠ и ⓘ на стр. 100 и ⚠ на стр. 101 в начале этого раздела.

В зависимости от типа автомобиля функции и изображения системы заднего вида будут различаться.

### Направляющие линии

Красные линии: конец безопасного расстояния.

Зеленые боковые линии: продолжение автомобиля.



## Предварительные требования

Примечание ⚠ и ⓘ на стр. 100 и ⚠ на стр. 101 в начале этого раздела.

Условия для парковки с использованием системы заднего вида должны быть соблюдены:

- Скорость автомобиля не должна превышать примерно 15 км/ч.
- Ширина парковочного места: ширина автомобиля +0,2 м.
- Расстояние: соблюдайте дистанцию примерно 1 метр от парковочного места (только параллельная парковка).
- Длина парковочного места: ок. 8 м (только параллельная парковка). Для отображения реалистичного изображения должны быть выполнены следующие предварительные условия:
- Дверь багажника закрыта.
- Окружающее пространство представляет собой плоскую поверхность.
- Багажник автомобиля не должен быть чрезмерно нагружен. ◀

## Парковка автомобиля

Примечание ⚠ и ⓘ на стр. 100 и ⚠ на стр. 101 в начале этого раздела.



Рисунок 99. Экран информационно-развлекательной системы: Парковка с системой обзора заднего вида

Обозначения к Рисунку 99:

- А Найденное парковочное место.
  - В Подъезд к выбранному парковочному месту.
  - С Въезд автомобиля на парковочное место и выравнивание.
- 1 Проезжая часть.
  - 2 Выбранное парковочное место.
  - 3 Боковая граница выбранного парковочного места.
  - 4 Задняя граница парковочного места.

### Парковка с системой обзора заднего вида

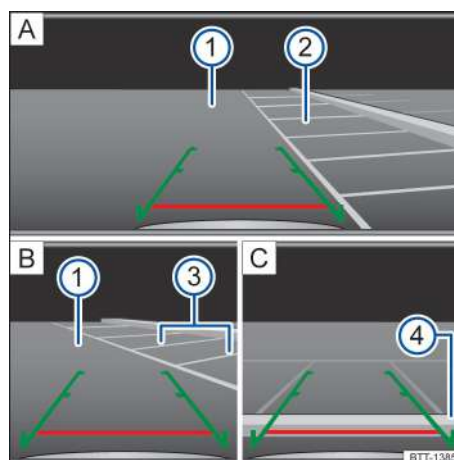
- Подъезжайте к выбранному парковочному месту ② А.
- Включите заднюю передачу.
- Медленно ведите автомобиль задним ходом, поворачивая рулевое колесо, чтобы боковая линия вошла в выбранное парковочное место. В этом месте линия границы совпадает с боковой линией границы ③ В.
- Когда горизонтальная линия достигнет задней границы ④ С, остановите автомобиль. ◀

## Решение проблем

📖 Примечание ⚠️ и ⓘ на стр. 100 и ⚠️ на стр. 101 в начале этого раздела.

Система не работает должным образом

Причин может быть несколько:

- Грязная камера → Стр. 161, Грязь, снег, остатки моющих средств или покрытие могут повлиять на обзор камеры.
- Требования системы не соблюдены → Стр. 102.
- Повреждение сенсорной зоны автомобиля, напр. в результате столкновения во время парковки.
- Дополнение блокирует зону обнаружения датчика, например, стойка для велосипедов.
- Краска в области камеры была изменена или модифицирована, например, на шасси.

### Нет обзора камеры, информация о неисправности, автоматическое отключение системы

- Очистите камеру или удалите этикетки и аксессуары с камеры → Стр. 161.
- Проверьте на наличие повреждений.

### Возможные решения

- Временно выключите систему.
- Проверьте, не связаны ли вышеперечисленные причины.
- После устранения источника проблемы вы можете снова включить систему.
- Если производительность вашей системы по-прежнему не соответствует ожидаемой, обратитесь к авторизованному дилеру компании для ее обслуживания. ◀

## Система кругового обзора

### 📖 Введение в тему

В этом разделе содержится информация по следующим темам:

- Предварительные требования 103
- Включение и выключение 103
- Отображение вида на экране с камеры 104
- Решение проблем 104

Система кругового обзора помогает видеть окружение автомобиля в режиме реального времени и заранее распознавать препятствия.

Система использует несколько камер для создания изображения окружения автомобиля и отображения его на экране информационно-развлекательной системы.

Функции и дисплеи различаются в зависимости от оборудования.

## Характеристики

Система кругового обзора обеспечивает только двухмерное изображение. Из-за отсутствия пространственной глубины трудно или невозможно распознать на экране ямы в земле, а также проекции от других транспортных средств.

Объект или другое транспортное средство может казаться на экране ближе или дальше, чем на самом деле, например, вблизи подъема или при приближении к объекту перед вами.

### ⚠️ Предупреждение

Невозможно точно оценить расстояние между камерой и препятствиями (людьми, транспортными средствами и т. д.) по изображению, снятому камерой, поэтому опасайтесь травм! Система не может заменить внимание водителя.

- Объектив камеры будет увеличивать и искажать поле зрения, так что изображение на дисплее отличается от реального объекта или не точно отражает его.
- Никогда не полагайтесь исключительно на систему кругового обзора.
- Будьте готовы к экстренному торможению. ◀

## Предварительные требования

📖 Примечание ⚠️ и ⓘ на стр. 100 и ⚠️ на стр. 103 в начале этого раздела.

Отображение кругового обзора должно соответствовать следующим требованиям:

- Двери и дверь багажника закрыты.
- Должно быть распознано надежное и четкое изображение окружения автомобиля.
- Пространство представляет собой плоскую поверхность.
- Автомобиль не перегружен ◀

## Включение и выключение

📖 Примечание ⚠️ и ⓘ на стр. 100 и ⚠️ на стр. 103 в начале этого раздела.



### Включение

- Включите заднюю передачу.

### Выключение

- Двигайтесь вперед со скоростью, превышающей прилб. 15 км/ч. ◀

## Отображение вида на экране с камеры

Примечание  и  на стр. 100 и  на стр. 103 в начале этого раздела.





Рисунок 100. Отображение на экране

В зависимости от типа автомобиля и оснащения функции и дисплеи могут отличаться друг от друга.

→ Рисунок 100 показывает:

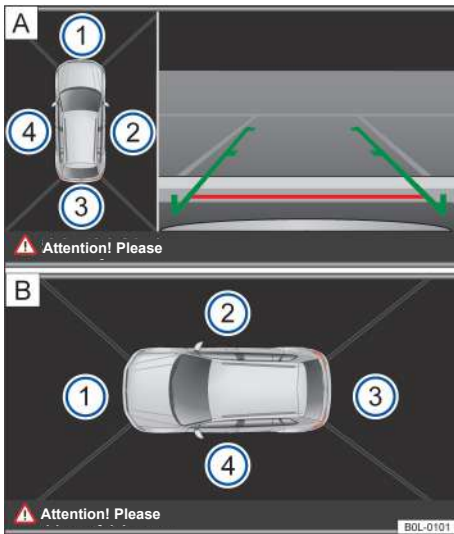
- ① Площадь обзора передней камеры
- ② Площадь обзора правой камеры
- ③ Площадь обзора задней камеры
- ④ Площадь обзора левой камеры

Когда автомобиль движется на задней передаче, в информационно-развлекательной системе в двух областях экрана отображается изображение. → Рисунок 100 :



- Левый экран: отображение автомобиля сверху.
- Правый экран: отдельное отображение изображения камеры задней области.

Когда автомобиль переключается с задней передачи, автомобиль отображается только сверху → Рисунок 100 .

Система отображает вспомогательные линии и вспомогательные блоки в соответствии с окружением автомобиля. Распознавание препятствий не выполняется. Водитель должен сам оценить, подходит ли место для данного автомобиля.

Показанная красная линия указывает на расстояние приблизительно 40 см от автомобиля. 

## Решение проблем

Примечание  и  на стр. 100 и  на стр. 103 в начале этого раздела.

**Нет обзора камеры, сообщение об ошибке, отключение системы**

- Очистите датчик или снимите этикетки и аксессуары с датчика и камеры → Стр. 161.
- Проверьте камеру на наличие повреждений.

**Система не работает должным образом**

Могут быть самые разные причины:

- Грязная камера → Стр. 161. Грязь, снег, остатки моющего средства или покрытие могут повлиять на обзор камеры.
- Требования системы не соблюдены → Стр. 103.
- Датчик покрыт водой.
- Повреждение сенсорной области автомобиля, например, из-за столкновения на парковке.
- Настройка перекрывает зону обнаружения датчика, например, стойка для велосипедов.
- Лакокрасочное покрытие в области датчика было изменено или модифицировано, например, на передней части кузова или шасси.

**Возможные решения**

- Временно выключите систему.
- Проверьте, не связаны ли вышеперечисленные причины.
- Систему можно снова включить после устранения источника проблемы.
- Если система по-прежнему не работает должным образом, обратитесь к авторизованному дилеру компании для капитального ремонта системы. 

## Система помощи при торможении

### Информация о системе помощи при торможении

Автомобиль оснащен системой экстренного торможения, которая помогает водителю в опасных условиях вождения или торможения. Система помощи при торможении не может выйти за пределы физических ограничений и контролировать автомобиль в каждой опасной ситуации вождения или торможения. Водители берут на себя ответственность за безопасное вождение → .

**Вождение с системой помощи при торможении**

При работающем двигателе система помощи при экстренном торможении работает без особого вмешательства.

Педаль тормоза может вибрировать или может возникать шум при регулировке системы помощи при экстренном торможении. Продолжайте применять необходимое усилие для торможения. Постоянно поддерживайте необходимое усилие на педали тормоза. При необходимости управляйте автомобилем после нажатия на педаль тормоза. 

## Советы по системе помощи при торможении

Если подозревается функциональный сбой, прочтите и следуйте следующим советам:

- ESC и ASR могут нормально работать только тогда, когда на все четыре колеса установлены одинаковые шины. Различная окружность качения шин может привести к неожиданному снижению мощности двигателя.
- Когда ABS выходит из строя, ESC, ASR и EDS также выходят из строя.

## Электронная программа стабилизации (ESC)

Электронная программа стабилизации помогает снизить риск бокового скольжения и улучшить курсовую устойчивость в определенных условиях вождения. →▲.

ESC всегда включен.

## Регулирование пробуксовки при ускорении (ASR)

ASR уменьшает движущую силу в случае пробуксовки колес и адаптирует движущую силу к дорожным условиям → Стр. 106. Регулировка пробуксовки при ускорении облегчает трогание с места, ускорение и движение в гору.

## Антиблокировочная тормозная система (ABS)

Антиблокировочная тормозная система предотвращает блокировку колес, когда автомобиль останавливается во время торможения, и помогает водителю управлять автомобилем и сохранять контроль над ним → Стр. 106.

## Система экстренного торможения (BAS)

Система помощи при экстренном торможении может помочь сократить тормозной путь. Система помощи при экстренном торможении увеличивает тормозное усилие, когда водитель быстро нажимает педаль тормоза в ситуации экстренного торможения.

Если давление на педаль тормоза уменьшается, система помощи при экстренном торможении отключается.

## Электронные блокировки дифференциала (EDS и XDS)

Электронная блокировка дифференциала автоматически тормозит пробуксовывающее колесо и передает тяговое усилие на другие ведущие колеса.

Electronic differential locks improve traction to keep the vehicle in the lane of travel.

## Автоматическая тормозная система для предотвращения столкновений

В случае столкновения система автоматического торможения для предотвращения столкновений поддерживает водителя, автоматически активируя торможение, чтобы снизить риск бокового скольжения во время аварии и последующего столкновения.

В случае столкновения система автоматического торможения для непрерывного предотвращения столкновений поддерживает водителя, автоматически активируя торможение, чтобы снизить риск бокового скольжения во время аварии и последующего столкновения.

В случае столкновения система автоматического торможения отключится в следующих случаях:

- Когда водитель нажимает педаль акселератора.
- Когда тормозное давление, создаваемое при нажатии на педаль тормоза, больше, чем создаваемое системой.

- Когда водитель нажимает педаль акселератора.
- Когда тормозное давление, создаваемое нажатием на педаль тормоза, больше, чем создаваемое системой.

## ▲ Предупреждение

Интеллектуальная технология системы помощи при экстренном торможении не может выходить за указанные пределы и может работать только в рамках системы. Движение на высокой скорости по обледенелым, гладким или мокрым дорогам может привести к потере управления и серьезным травмам водителя и пассажиров.

- Всегда регулируйте скорость и режим вождения в соответствии с видимостью, погодными условиями, дорожными условиями и условиями движения. Не рискуйте садиться за руль только потому, что системы помощи при торможении ABS, BAS, EDS, ASR и ESC повысили безопасность.
- Система помощи при торможении не может выходить за пределы физических законов. Даже с ESC и другими системами ровные и мокрые дороги по-прежнему опасны.
- Слишком быстрая езда по мокрой дороге может привести к тому, что колеса потеряют контакт с дорогой. Не тормозите, не поворачивайте и не управляйте автомобилем, если он не касается дороги всеми колесами.
- Если вы слишком близко следуете за автомобилем или если скорость слишком высока для соответствующих условий вождения, система помощи при экстренном торможении не может предотвратить аварии.

## ▲ Предупреждение

Эффективность ESC будет значительно снижена, если другие компоненты или системы автомобиля не обслуживаются должным образом или связанные с ними компоненты и системы неисправны. К таким компонентам и системам относятся, помимо прочего, тормоза, шины и другие системы, упомянутые в данной инструкции.

- Обратите внимание, что модификации и изменения автомобиля могут повлиять на работу системы помощи при торможении.
- Модификации подвески колес или использование неразрешенных комбинаций колес и шин могут повлиять на работу системы помощи при экстренном торможении, тем самым снизив ее эффективность.

## ▲ Предупреждение

Если усилитель тормозов не работает во время движения, тормозной путь значительно удлинится, что может привести к авариям и серьезным травмам.

- Не глушите двигатель и не выключайте зажигание во время движения автомобиля.
- Если усилитель тормозов не работает или автомобиль буксирует, необходимо сильно нажать на педаль тормоза, так как тормозной путь будет больше из-за отсутствия усилителя торможения. ▶

## Решение проблем

 Не продолжайте движение! Тормозное устройство неисправно.

Сигнальная лампа горит красным.

- Немедленно обратитесь к специалистам.

 Антиблокировочная тормозная система неисправна или неисправна.

Сигнальная лампа становится желтой.

- Система должна быть отремонтирована у авторизованного дилера Компании. Автомобиль по-прежнему можно затормозить без ABS.

 ASR регулирует колеса, чтобы избежать пробуксовки.

Индикатор мигает желтым цветом.

 ASR или ESC выключены.

Световой индикатор становится желтым.

- Выключите зажигание и включите его снова.
- При необходимости проедьте небольшое расстояние со скоростью 15-20км/ч.
- Обратитесь к авторизованному дилеру Компании, если он все еще включен.

### Шум от системы помощи при торможении

Во время описанной выше регулировки системы помощи при торможении могут быть слышны шумы.

### Неожиданное снижение мощности двигателя

Если на четыре колеса установлены разные шины, могут возникнуть помехи в работе ESC и ASR.

Различная окружность качения шин может привести к неожиданному снижению мощности двигателя.

## Предупреждение

- Если горят контрольная лампа тормозного устройства и контрольная лампа АБС, это указывает на то, что функция управления АБС может выйти из строя, и задние колеса могут легко заблокироваться во время торможения, что приведет к потере контроля над автомобилем. В этом случае необходимо максимально снизить скорость, осторожно ехать на малой скорости до ближайшего дилера Компании для капитального ремонта тормозной системы, избегать экстренного торможения и резкого ускорения в пути.

## Полезное пространство

### Пространство для хранения

В этом разделе содержится информация по следующим темам:

- Вещевой отсек со стороны пассажира переднего ряда 107
- Открытый вещевой отсек перед центральной консолью 108
- Вещевой отсек в переднем центральном подлокотнике 108
- Вещевой отсек со стороны водителя 108
- Вещевой отсек на двери водителя 108
- Крючки для одежды 109

Пространство для хранения можно использовать только для хранения легких предметов.

#### **⚠ Предупреждение**

Во время ускорения автомобиля или торможения незакрепленные предметы могут разлететься по салону. Это может привести к серьезным травмам и потере контроля над автомобилем.

- Не размещайте домашних животных или твердые, тяжелые или острые предметы в открытых местах для хранения внутри автомобиля, на приборной панели или на шторке багажника, в одежде и сумках.
- Держите отсеки для хранения вещей всегда закрытыми во время вождения.

#### **⚠ Предупреждение**

Предметы в пространстве для ног водителя могут мешать плавному манипулированию педалями и могут привести к потере контроля над автомобилем, увеличивая риск серьезной травмы.

- Убедитесь, что все педали можно нажимать в любое время.
- Подставка для ног всегда должна быть надежно закреплена в пространстве для ног.
- Никогда не кладите съемную подставку для ног или другой напольный коврик на установленную подставку для ног.
- Следите за тем, чтобы ничто не попадало в пространство для ног водителя во время движения.

#### **⚠ Предупреждение**

Зажигалка в автомобиле может быть повреждена или загореться незаметно. Это может привести к тяжелым ожогам и повреждению автомобиля.

- Перед регулировкой сиденья обязательно убедитесь, что в области движения сиденья нет зажигалок.
- Всегда проверяйте, чтобы в отсеке не было зажигалок, прежде чем закрывать место для хранения или отсек.
- Никогда не кладите зажигалку в места для хранения, отсеки или другие поверхности внутри автомобиля. Высокая температура поверхности, особенно летом, может вызвать самовозгорание зажигалок.

#### **ℹ Подсказка**

- Твердые предметы, хранящиеся на пороге заднего стекла, могут тереться о провод обогрева заднего лобового стекла и повредить его.
- Не храните в автомобиле предметы, продукты питания или лекарства, чувствительные к перепадам температуры. Как высокие, так и низкие температуры могут повредить или сделать его непригодным для использования.
- Предметы из прозрачных материалов, помещенные внутрь автомобиля (например, очки, увеличительные стекла или прозрачные присоски на оконных стеклах), могут сфокусировать солнечный свет и повредить автомобиль.

### Вещевой отсек со стороны пассажира переднего ряда

ℹ Примечание ⚠ и ℹ на стр. 107 в начале этого раздела.



Рисунок 101. Сторона переднего пассажира: вещевой ящик

Открытие и закрывание отсека для хранения

Открыть: потяните за ручку → Рисунок 101①.

Закреть: Поднимите крышку отсека для хранения.

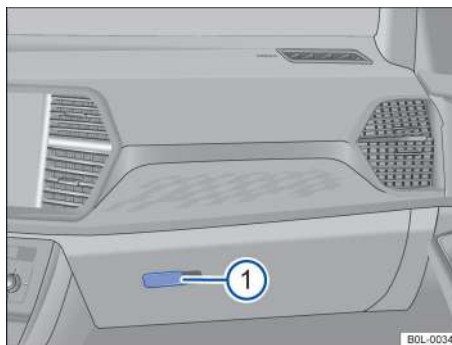
#### **⚠ Предупреждение**

Если вещевой отсек пассажира переднего ряда открыт, содержимое отсека может разлететься по салону во время резкого ускорения или торможения.

- Вещевой отсек должен быть закрыт во время движения автомобиля.

#### **ℹ Подсказка**

Некоторые модели могут иметь щели в задней части ящика для хранения со стороны пассажира переднего ряда, и мелкие предметы могут выпастить из щели и застрять за панелью внутренней отделки. Это может вызвать ненормальный шум при движении автомобиля или даже повредить автомобиль. Не храните мелкие предметы в бардачке.



## Открытый вещевой отсек перед центральной консолью

Примечание ⚠ и ⓘ на стр. 107 в начале этого раздела.



Рисунок 102. Перед центральной консолью: отделение для хранения

## Вещевой отсек в переднем центральном подлокотнике

Примечание ⚠ и ⓘ на стр. 107 в начале этого раздела.



Рисунок 103. В переднем центральном подлокотнике: отделение для хранения

Открыть: поднимите центральный подлокотник вверх → Рисунок 103.

Закрыть: опустите центральный подлокотник.

### ⚠ Предупреждение

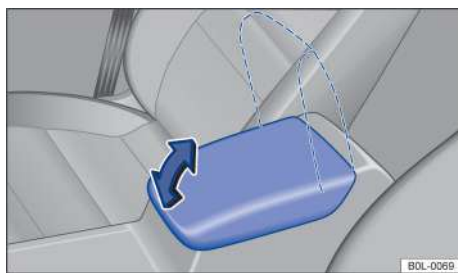
Центральный подлокотник может повлиять на движение рук водителя, что может привести к аварии и серьезным травмам.

- Всегда закрывайте ящик для хранения в центральном подлокотнике во время вождения.

### ⚠ Предупреждение

Никогда не позволяйте взрослым или детям сидеть на центральном подлокотнике.

## Вещевой отсек со стороны водителя

Примечание ⚠ и ⓘ на стр. 107 в начале этого раздела.



Рисунок 104. Вещевой отсек со стороны водителя

Вещевой отсек со стороны водителя → , в разделе Введение в тему см. стр. 107, под левым дефлектором кондиционера → Рисунок 104.

## Вещевой отсек на двери водителя

Примечание ⚠ и ⓘ на стр. 107 в начале этого раздела.



Рисунок 105. Вещевой отсек на двери водителя

Такие предметы, как светоотражающие сигнальные жилеты, можно хранить в вещевом отсеке двери водителя → Рисунок 105.

### ⓘ Подсказка

Не храните чувствительные к теплу предметы, такие как шоколад или лекарства, в вещевом отсеке двери водителя.

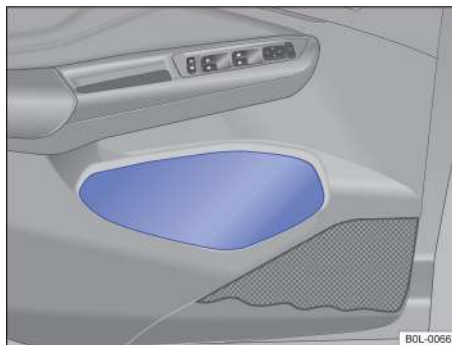
## Крючки для одежды

📖 Примечание ⚠️ и ⌚ на стр. 107 в начале этого раздела.

В зависимости от модели автомобиля крючки для одежды расположены на центральной стойке двери. Крючки для вещей находятся в багажнике → Стр. 115.

### ⚠️ Предупреждение

Одежда, висящая на крючке для одежды, может закрывать обзор водителю, что может привести к несчастным случаям и травмам!

- Правильно размещайте одежду на крючках для одежды, чтобы она не закрывала обзор водителю.
- Крючки для одежды в вашем автомобиле должны использоваться только для подвешивания легкой одежды, и не разрешается носить тяжелые, твердые или острые предметы в карманах одежды.

### ⌚ Подсказка

Максимально допустимая нагрузка на крючок для одежды составляет 2,5 кг соответственно. ◀

## Подстаканники для напитков

### 📖 Введение в тему

В этом разделе содержится информация по следующим темам:

- Держатель для напитков под центральной консолью 109
- Держатель для напитков в заднем центральном подлокотнике 109

### Подстаканник для напитков

Держатели для бутылок с напитками (для бутылок максимальной вместимостью до 1,5 л) расположены в отсеке для хранения на двери водителя и двери переднего пассажира.

### ⚠️ Предупреждение

Неправильное использование подстаканников для напитков может привести к травмам пассажиров.

- Никогда не храните горячие напитки в подстаканнике! Горячие напитки могут быть пролиты во время экстренного торможения или аварии и обжечь пассажиров.
- Следите за тем, чтобы бутылки с напитками или другие предметы не падали в пространство для ног водителя и не мешали движению педалей во время движения.

### ⚠️ Предупреждение

Никогда не оставляйте запечатанные бутылки с напитками в автомобиле, чтобы они не лопнули при высоких температурах или не замерзли при низких температурах. ▶

- Никогда не оставляйте бутылки с напитками в очень горячих или холодных транспортных средствах на длительное время.

### ⌚ Подсказка

Никогда не ставьте открытую чашку с напитком на подстаканник во время движения автомобиля! В противном случае при торможении будут разлиты напитки, что приведет к повреждению автомобиля и его электрооборудования. ◀

## Держатель для напитков под центральной консолью

📖 Примечание ⚠️ и ⌚ на стр. 109 в начале этого раздела.



Рисунок 106. Нижняя часть центральной консоли: подстаканник для напитков

Нижняя часть центральной консоли оборудована подстаканниками → Рисунок 106. ◻

## Держатель для напитков в заднем центральном подлокотнике

📖 Примечание ⚠️ и ⌚ на стр. 109 в начале этого раздела.

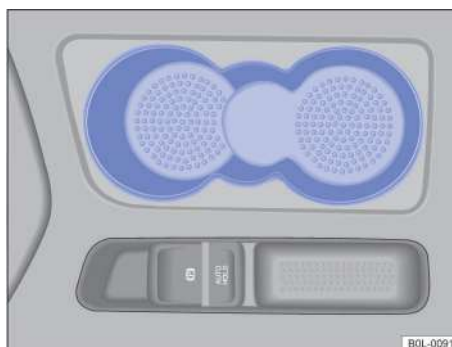

Рисунок 107. На заднем центральном подлокотнике: держатель для напитков

Использование: Откиньте центральный подлокотник вниз. ▶

Если держатель банки с напитком больше не используется, снова поднимите центральный подлокотник.

## Пепельница

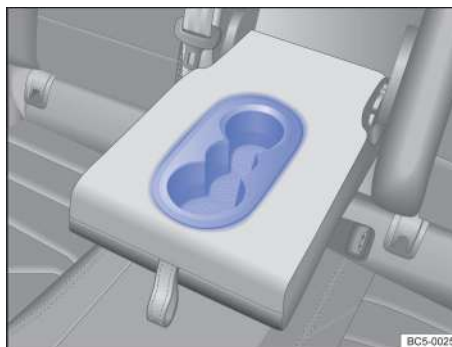
### Пепельница на подстаканнике для напитков



Рисунок 108. Съёмная пепельница

В зависимости от комплектации, автомобиль может быть оборудован съёмной пепельницей.

При использовании поместите съёмную пепельницу в один из подстаканников в нижней части центральной консоли или на заднем центральном подлокотнике. → Стр. 109.

#### Открытие и закрытие съёмной пепельницы

Открытие: Поднимите крышку пепельницы → Рисунок 108 → ⚠.

Закрытие: Нажмите на крышку пепельницы вниз.

#### Опорожнение съёмной пепельницы

- Извлеките съёмную пепельницу движением вверх из подстаканника.
- Откройте съёмную пепельницу и вытряхните остывший пепел в подходящий контейнер для мусора.
- Вставьте съёмную пепельницу в подстаканник сверху после удаления пепла.

#### ⚠ Предупреждение

Неправильное использование пепельниц может привести к пожару, ожогам или серьезным травмам пассажиров.

- Никогда не выбрасывайте бумагу или любой другой легковоспламеняющийся материал в пепельницу. ◀

## Источники питания

### 📖 Введение в тему

В этом разделе содержится информация по следующим темам:

- Розетка 111
- Разъем питания USB 111
- Беспроводное зарядное устройство 111

Сетевая розетка этого автомобиля может использоваться для подключения электрооборудования.

Подключенное электрооборудование должно быть исправным и подходящим.

Розетка 12 В работает только при включенном зажигании.

#### ⚠ Предупреждение

Неправильное использование электрических розеток и электрических аксессуаров может привести к пожару и ожогам пассажиров!

- Не оставляйте детей одних в автомобиле, так как доступ к розеткам и подключенным к ним электрическим устройствам можно получить, включив зажигание.
- При перегреве электроприборов необходимо немедленно выключить их и вынуть вилку из розетки.

#### 💡 Подсказка

- Во избежание повреждения электрических устройств не подключайте к электрической розетке электрические устройства, вырабатывающие ток (например, солнечную панель или зарядное устройство), чтобы не повредить электрическую систему автомобиля.
- Используйте только электрические аксессуары, соответствующие действующим стандартам электромагнитной совместимости.
- Во избежание повреждения подключенных электроприборов из-за колебаний напряжения всегда выключайте электроприборы, подключенные к розетке, перед включением и выключением зажигания или запуском и выключением двигателя. Если автоматическая система остановки/запуска двигателя автоматически выключает и снова запускает двигатель, нет необходимости выключать подключенные электроприборы.

📌 Независимо от того, включено зажигание или выключено, использование электрооборудования потребляет энергию установленной на автомобиле аккумуляторной батареи 12 В.

📌 Неэкранированное электрооборудование может создавать помехи радио- и электронным системам всего автомобиля.

📌 Использование электрических устройств рядом с антенной на заднем стекле может создавать помехи принимаемому сигналу в AM-диапазоне радио. ◀

## Розетка

Примечание ⚠ и ⓘ на стр. 110 в начале этого раздела.



Рисунок 109. Верхняя часть центральной консоли: розетка на 12 В.

Розетку можно использовать в качестве источника питания для других электроприборов мощностью до 120 Вт.

Сетевая розетка этого автомобиля может использоваться для подключения электрооборудования.

Подключенное электрооборудование должно быть исправным и подходящим.

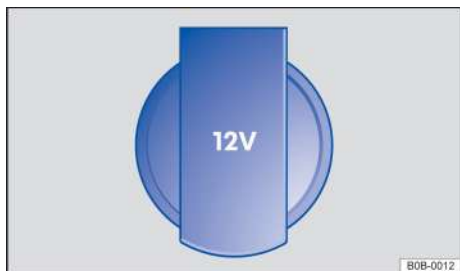
Розетка работает только при включенном зажигании. <

## Разъем питания USB

Примечание ⚠ и ⓘ на стр. 110 в начале этого раздела.



Рисунок 110. USB-интерфейс питания (Схематическое изображение)

Интерфейс питания USB будет работать только при включенном зажигании.

Использование электрооборудования потребляет энергию аккумуляторной батареи при выключенном двигателе, но включенном зажигании. Поэтому электроприборы, подключенные к разъему питания, можно использовать только при работающем двигателе.

### В верхнем вещевом отсеке центральной консоли

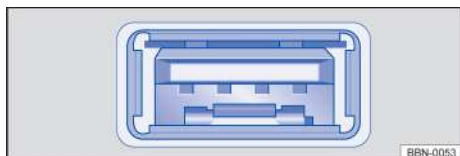
Разъем обеспечивает стандартное зарядное напряжение USB 5 В и максимальный зарядный ток 2 А для зарядки смартфонов и планшетов с функцией передачи данных.

Разъем питания можно определить по символу ⚡.

### Задняя часть центральной консоли

Интерфейс обеспечивает стандартное зарядное напряжение USB 5В и максимальный зарядный ток 2А для зарядки смартфонов и планшетов (без функции передачи данных).

Интерфейс зарядки можно определить по символу аккумулятора.

### На передней панели потолка или лобовом стекле

Интерфейс источника питания USB может обеспечивать питание для → ⚠ дополнительного оборудования, такого как тахограф, который может обеспечивать стандартное напряжение 5 В и максимальный ток 2 А → ⓘ.

### ⚠ Предупреждение

Дополнительное оборудование, такое как тахограф, установленное на лобовом стекле, может повлиять на передний обзор и снизить безопасность движения!

- Убедитесь, что все окна имеют хороший обзор, чтобы избежать аварий и травм!

### ⓘ Подсказка

- Обязательно строго следуйте инструкциям производителя электроприбора!
- Интерфейс питания USB:
  - Используйте только электрические аксессуары, соответствующие действующим стандартам электромагнитной совместимости.
  - Не подавайте ток на разъем питания.

### ⓘ Подсказка

Интерфейс питания USB на передней панели потолка или лобовом стекле нельзя использовать для зарядки телефона. <

## Беспроводное зарядное устройство

Примечание ⚠ и ⓘ на стр. 110 в начале этого раздела.



Рисунок 111. Схематическое изображение: Нескользкая накладка на беспроводном зарядном устройстве.

В зависимости от типа автомобиля беспроводное зарядное устройство находится в верхней части ящика для хранения на центральной консоли. → Рисунок 111

①. ▶

Беспроводное зарядное устройство может осуществлять беспроводную передачу энергии на короткие расстояния за счет электромагнитной индукции.

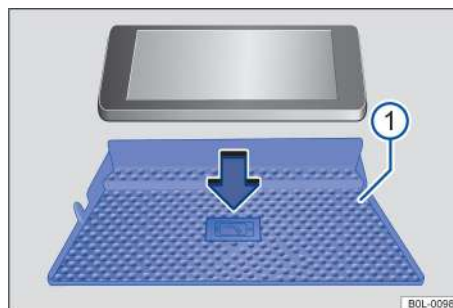
Максимальная мощность зарядки беспроводного зарядного устройства составляет 5 Вт.

Мобильные устройства с функцией Qi позволяют осуществлять беспроводную зарядку стандарта Qi. Противоскользящая накладка → «Символ телефона» на [Рисунке 111](#) <sup>①</sup> указывает на среднее положение устройства для беспроводной зарядки.

Чтобы зарядить мобильное устройство с функцией Qi, поместите мобильное устройство экраном вверх посередине зарядного устройства и убедитесь, что вся контактная поверхность находится на коврике. После этого процесс зарядки начнется автоматически. Руководство по эксплуатации или производитель телефонного оборудования предоставят информацию о том, поддерживает ли мобильное устройство стандарт Qi.

Если мобильное устройство слишком велико или размещено в неправильном положении, оно не будет распознано зарядным устройством или не будет правильно идентифицировано. В некоторых случаях система укажет, что на зарядном коврике находится посторонний предмет. На этом этапе правильно поместите мобильное устройство связи в указанное место.

Мобильные устройства с функцией Qi нельзя заряжать по беспроводной сети, если они слишком велики.

Только одно мобильное устройство связи с функцией Qi без чехла должно всегда размещаться на противоскользящем коврике беспроводного зарядного устройства, а общая длина устройства не должна превышать 160 мм.

### Предупреждение

Не кладите металлические предметы или предметы, содержащие металлические детали, на нескользящий коврик беспроводного зарядного устройства. Металлические предметы могут сильно нагреваться.

### Подсказка

Документы с магнитными полосами или чипами, кредитные карты и т.п. нельзя класть на нескользящий коврик беспроводного зарядного устройства. 

## Передача данных

### Сетевая безопасность

Блок управления/интерфейсы передачи данных, мультимедийный и диагностический интерфейсы являются связующими компонентами для обмена информацией и данными между автомобилем и внешними устройствами или Интернетом → . В зависимости от модели автомобиля сетевые компоненты могут включать:

- Диагностический интерфейс
- Телефонный интерфейс
- Управление медиа
- App-Connect
- Точка доступа WLAN
- Соединение Bluetooth
- USB-интерфейс

Компоненты подключения являются ключом к сетевой безопасности. В дополнение к другим блокам управления компоненты подключения подлежат механизмам безопасности, чтобы свести к минимуму риск несанкционированного доступа к системам автомобиля.

Программное обеспечение и механизмы безопасности, устанавливаемые на автомобили, постоянно развиваются. Подобно операционной системе компьютера или мобильного устройства, программное обеспечение и механизмы безопасности, содержащиеся в автомобиле, могут время от времени обновляться.

Часто обновления программного обеспечения могут повысить безопасность, стабильность и скорость работы систем уже находящихся в производстве автомобилей.

Риск несанкционированного доступа к системам и функциям автомобиля можно снизить за счет:

- Используйте только носители данных и мобильные устройства, которые не содержат манипулируемых данных или вредоносных программ.
- Автомобиль должен ремонтироваться и обслуживаться только у авторизованного дилера Компании.

### Предупреждение

Компьютеры, носители данных и мобильные устройства, подключенные к Интернету или используемые в общедоступных и частных сетях, потенциально могут быть заражены обработанными данными и хранить вредоносные программы.

- Помимо общеизвестных мер предосторожности при использовании Интернета, защитите свои компьютеры, носители данных и мобильные устройства соответствующей антивирусной программой и регулярно обновляйте их сигнатуры.

- Если транспортное средство работает ненормально или демонстрирует ненормальную работу или реакцию, немедленно снизьте скорость контролируемым образом и обратитесь к ближайшему авторизованному дилеру Компании или обратитесь за профессиональной помощью, например, за буксировкой. ◀

## Кабельные и беспроводные интерфейсы

### 📖 Введение в тему

Некоторые внешние устройства можно подключить к информационно-развлекательной системе через существующие кабельные и беспроводные интерфейсы (при наличии).

Тип и количество кабелей и беспроводных интерфейсов зависят от модели автомобиля. Интерфейсы могут различаться в пределах семейства моделей и для конкретных моделей.

Для кабельных интерфейсов можно использовать только оригинальные соединительные кабели, подходящие для данного автомобиля. В качестве альтернативы можно использовать соединительные кабели, поставляемые производителем для соответствующего автомобиля, если таковые имеются.

Если штекер, соединяющий провод, не может быть вставлен, необходимо проверить положение вставки и разъем.

### 📌 Подсказка

Используйте только соединительные кабели, которые подходят для кабельных интерфейсов и не имеют повреждений.

- Вставьте штекер соединительного кабеля в указанный разъем, слегка нажав на него в правильном положении. Большое усилие может привести к повреждению интерфейса устройства и штекера соединительного кабеля.

📌 Если подключенное устройство не распознается, необходимо отключить все подключенные устройства и подключить их заново. При необходимости следует проверить функционирование используемых соединительных кабелей.

## App-Connect

### 📖 Введение в тему

В этом разделе содержится информация по следующим темам:

– Приложения (App) 113

Используйте только сертифицированные приложения → чтобы не отвлекать водителя во время вождения → ⚠️.

В зависимости от используемого устройства мобильной связи соединения могут быть установлены через соответствующий интерфейс.

App-Connect позволяет вам отображать и управлять контентом и функциями, отображаемыми на мобильных устройствах связи, на экране вашей информационно-развлекательной системы.

Доступность технологий, связанных с App-Connect, зависит от страны использования.

### ⚠️ Предупреждение

Использование приложения во время вождения может отвлечь внимание водителя от наблюдения за дорожными условиями. Несчастные случаи и травмы могут произойти, если водитель отвлечет свое внимание.

- Всегда водите осторожно.

### 📌 Подсказка

Компания не несет ответственности за ущерб, причиненный транспортному средству в результате использования некачественных и дефектных сторонних приложений, неправильного программирования приложений, недостаточной мощности сети, потери данных при передаче или неправильного использования компьютеров, планшетов и устройств мобильной связи. ◀

## Application (App)

📖 Примечание ⚠️ и 📌 на стр. 113 в начале этого раздела.

App-Connect позволяет отображать приложения Volkswagen, отображаемые на экране устройства мобильной связи, а также содержимое приложений сторонних поставщиков на экране информационно-развлекательной системы.

Приложения от сторонних поставщиков могут столкнуться с проблемами совместимости. За приложения и их использование, а также за необходимые мобильные подключения для передачи данных может взиматься плата.

Спектр предлагаемых приложений может быть очень обширным или может быть адаптирован к конкретным моделям автомобилей и странам. Содержание, объем и поставщик приложения могут различаться. Кроме того, некоторые приложения зависят от доступности услуг сторонних поставщиков.

Компания не может гарантировать, что предоставленное приложение будет работать на всех устройствах мобильной связи и их операционных системах.

Компания может изменять, корректировать, закрывать, повторно активировать и расширять предоставленное приложение без предварительного уведомления. ◀

## Перевозка вещей и грузов

### Хранение багажа и грузов

Грузы и багаж можно перевозить внутри автомобиля. В настоящее время следует обратить внимание на правовые нормы.

#### Безопасное размещение багажа в автомобиле

- Распределяйте нагрузку в автомобиле как можно более равномерно и не закрывайте никакие выходные отверстия внутри автомобиля.
- Багаж и тяжелые предметы всегда следует хранить в багажнике → .
- Размещайте тяжелые предметы как можно дальше в передней части багажника.
- Обратите внимание на допустимую нагрузку на ось и допустимую общую массу автомобиля → Стр. 170.
- Предметы в багажнике должны быть закреплены подходящими связывающими веревками, фиксирующими ремнями или натяжными ремнями → Стр. 115.
- Мелкие предметы также должны храниться безопасно.
- Откиньте спинки задних сидений и дайте им надежно зафиксироваться, если это необходимо.
- При необходимости отрегулируйте направление света фар → Стр. 61.
- Отрегулируйте давление в шинах в зависимости от нагрузки. Обратите внимание на этикетку давления в шинах → Стр. 148.
- На автомобилях с системой контроля давления в шинах при необходимости установите новый статус давления → Стр. 144.

#### Предупреждение

Незакрепленные или неправильно закрепленные предметы могут серьезно травмировать пассажиров в случае резкого поворота, экстренного торможения или аварии. Если одновременно сработает подушка безопасности, подушка безопасности ударит по объекту и заставит его лететь по всему салону, ситуация станет более опасной! Поэтому при работе с грузами необходимо соблюдать следующие меры предосторожности, чтобы снизить риск несчастного случая:

- Вещи в автомобиле должны быть надежно закреплены, а багаж и тяжелые предметы должны быть упакованы в багажник.
- Обязательно закрепите груз надлежащим крепежным тросом, чтобы предотвратить попадание предмета в зону срабатывания боковой или передней подушки безопасности в случае аварии, экстренного торможения или ускорения.

#### Предупреждение

При перевозке тяжелых предметов ходовые качества автомобиля изменяются из-за смещения центра тяжести, а также увеличивается тормозной путь. Тяжелые предметы, которые не уложены или не закреплены должным образом, могут привести к потере контроля над автомобилем и серьезной травме.

- Не перегружайте автомобиль. Полезная нагрузка и распределение нагрузки внутри транспортного средства влияют на условия движения и эффективность торможения.
- При перевозке тяжелых предметов ходовые качества автомобиля изменяются из-за смещения центра тяжести.
- Полезная нагрузка должна быть равномерно распределена в автомобиле как можно ниже.
- Грузы в багажнике всегда должны быть надежно закреплены как можно дальше от задней оси.
- Незакрепленные предметы в багажнике могут внезапно соскользнуть и изменить ходовые качества автомобиля.
- Всегда регулируйте скорость и режим вождения в соответствии с видимостью, погодными условиями, дорожными условиями и условиями движения.
- Пользуйтесь педалью акселератора очень аккуратно и осторожно.
- По возможности избегайте экстренного торможения и резкого ускорения.
- Применяйте торможение раньше, чем обычно.

#### Подсказка

Твердые предметы, хранящиеся на пороге заднего стекла, могут тереться о провод обогрева заднего стекла и повредить его. 

### Шторка багажника



Рисунок 112. В багажнике: развернутая шторка багажника 



Рисунок 113. В багажнике: свернутая шторка багажника

Шторка багажника может блокировать обзор снаружи автомобиля внутрь багажника, чтобы защитить конфиденциальность пользователя и обеспечить безопасность имущества.

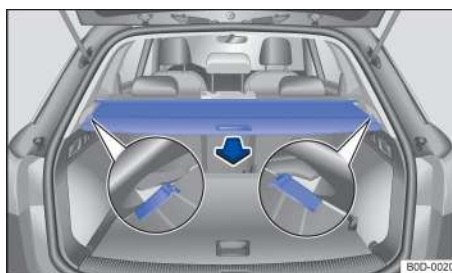
#### Разворачивание шторки багажника

- Разверните шторку багажника.
- Возьмитесь за ручку → Рисунок 112, и потяните шторку на себя так, чтобы обе стороны шторки висели в крепежных пазах на панели обшивки багажника.

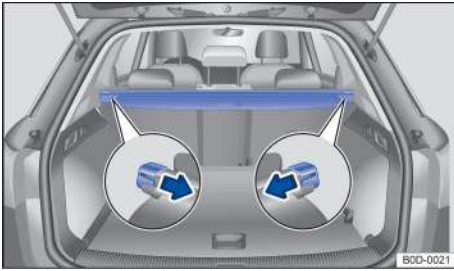
#### Сворачивание шторки багажника

- Сверните шторку багажника.
- Возьмитесь за ручку, слегка потяните шторку, чтобы обе стороны шторки вышли из фиксирующих прорезей на панели обшивки багажника → Рисунок 112, и медленно втяните ее.

#### Снятие шторки багажника

- Сверните шторку багажника.

Нажмите на скобы с обеих сторон шторки и снимите шторку с крепежных пазов в панели обшивки багажника → Рисунок 113.

Снятая шторка багажника должна надлежащим образом храниться в багажнике.

#### Установка шторки багажника

- Вставьте кронштейны с обеих сторон шторки багажника в фиксирующие пазы на панели обшивки багажника. → Рисунок 113.
- Проверьте, надежно ли закреплен кронштейн.

### ⚠ Предупреждение

Никакие предметы не должны размещаться на шторке багажника.

- Не оставляйте твердые, тяжелые или острые предметы на шторке багажника.
- Не размещайте животных на шторке багажника.
- Закрепите снятую шторку багажника.

### ℹ Подсказка

Шторка багажника не предназначена для хранения. Не размещайте на ней грузы. ◀

## Пол багажника

### Пол багажника



Рисунок 114. В багажнике: Открывание пола багажника

#### Открывание пола багажника

- Возьмитесь за круглую ручку на полу багажника → Рисунок 114, и поднимите пол багажника.

#### Закрывание пола багажника

- Опустите пол багажника на место → ℹ.

### ℹ Подсказка

- Не допускайте самопроизвольного опускания пола багажника при закрывании. Всегда направляйте его вниз вручную, чтобы не повредить панель отделки или пол багажника. ◀

## Оборудование в багажнике

### Крючки



Рисунок 115. В багажнике: Крючки

Слева и справа на багажнике могут быть крючки → Рисунок 115. Крючки предназначены для подвешивания легких сумок. ▶



### Предупреждение

Крючки не должны использоваться для крепления багажа или других предметов. В противном случае крюк может сломаться при экстренном торможении или аварии.

### Подсказка

Максимально допустимая нагрузка на крючок 2,5 кг. 

## Багажник на крыше

### Введение в тему

По техническим причинам конструкция кузова автомобиля не предназначена для установки багажника на крышу.

### Предупреждение

Принудительная установка багажника на крыше может привести к аварии и травмам.

- Никогда не устанавливайте багажник на крышу.
- Багажник на крыше может отсоединиться и упасть с крыши во время движения автомобиля.

### Подсказка

Установка любого багажника на крышу автомобиля может привести к серьезному повреждению автомобиля. 

## Система очистки топлива и выхлопных газов

### Советы по безопасности при использовании топлива

#### Предупреждение

Несоблюдение правил добавления топлива и неправильное обращение с топливом могут привести к возгоранию, взрыву, серьезным ожогам или травмам!

- Перед заправкой выключите двигатель, зажигание, мобильные телефоны и другое радиооборудование.
- Не садитесь в автомобиль во время заправки, чтобы избежать электростатического разряда.
- Убедитесь, что крышка заливной горловины плотно закрыта и топливо не проливается.
- Соблюдайте применимые советы по безопасности и местные правила, касающиеся использования топлива.

#### Предупреждение

Заправка неправильным топливом повредит системы автомобиля.

- Заправляйте только разрешенное для данного автомобиля топливо.
- Немедленно вытрите пролитое топливо со всех компонентов автомобиля.

#### Осторожно

Топливо может вылиться из топливной канистры. Это может привести к возгоранию и травмам.

- Не возите с собой топливные канистры.



Топливо может загрязнять окружающую среду. Обязательно правильно утилизируйте и очищайте брызги или пролитые автомобильные масла и жидкости.



Крышку топливного бака нельзя открыть в аварийной ситуации. Пожалуйста, свяжитесь с профессиональным персоналом авторизованного дилера Компании в случае возникновения чрезвычайной ситуации. 

## Тип топлива и заправка

### Введение в тему

В этом разделе содержится информация по следующим темам:

- Тип и обозначение топлива 117
- Бензин 117
- Добавление топлива 118

Крышка топливного бака расположена с правой задней стороны автомобиля. Информацию о сигнальных лампах и индикаторах см. в разделе Решение проблем. →Стр. 119. 

## Тип и обозначение топлива

Примечание ▲ и ▲ на стр. 116.



Рисунок 116. На внутренней стороне крышки топливного бака: этикетка топливного бака

Для разных двигателей необходимо использовать разные виды топлива. На наклейке на внутренней стороне крышки топливного бака → Рисунок 116, указано обозначение топлива, применимое к вашему автомобилю. На этикетке может быть указано несколько сортов топлива, первый из которых является предпочтительным, а также другие сорта топлива, соответствующие национальным стандартам. Заправляйте другие классы, перечисленные для коротких расстояний, только если рекомендуемый класс недоступен. Использование рекомендуемого сорта топлива позволит поддерживать наилучшие характеристики двигателя, снизить расход топлива и продлить срок службы двигателя.

Для снижения расхода топлива и предотвращения повреждения двигателя рекомендуется использовать топливо с низким содержанием серы или без содержания серы.

### Бензин

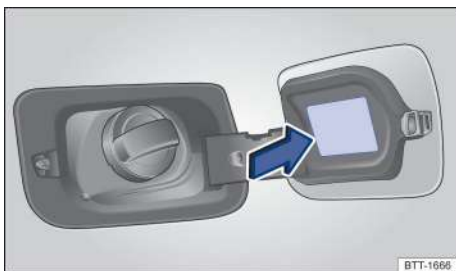
- RON<sup>1)</sup> 92: Неэтилированный бензин премиум-класса 92RON
- RON<sup>1)</sup> 95: Неэтилированный бензин премиум-класса 95RON
- RON<sup>1)</sup> 98: Неэтилированный бензин премиум-класса 98RON

Подробное описание → Стр. 117

### Подсказка

При заливке некачественного топлива может произойти снижение мощности и серьезное повреждение двигателя и топливной системы.

- Перед заправкой проверьте, соответствуют ли нормы топлива на заправочной станции требованиям автомобиля.
- Заправляйте только указанное выше стандартное топливо, чтобы избежать повреждения топливной системы и неисправности двигателя. ◀

## Бензин

Примечание ▲ и ▲ на стр. 116.

Информацию о топливных стандартах можно найти в разделе Топливные стандарты → Стр. 117.

### Марка бензина

Все модели, оснащенные каталитическими нейтрализаторами, должны использовать высококачественный неэтилированный бензин в соответствии со стандартом GB17930. Высококачественный неэтилированный бензин с октановым числом 92 или выше, соответствующий национальному топливному стандарту VI, должен использоваться в районах, где применяется стандарт выбросов Китая VI. → ⓘ

Бензин классифицируется по октановому числу, например, 92, 95 или 98 RON (RON = «исследовательское октановое число»). Бензин с октановым числом выше допустимого для автомобиля можно использовать без снижения расхода топлива и увеличения мощности двигателя.

В бензиновых двигателях FSI® рекомендуется использовать бензин с низким содержанием серы или бензин без содержания серы.

### Бензиновые присадки

Качество топлива может повлиять на рабочие характеристики двигателя, мощность и срок службы. Поэтому следует использовать качественный бензин с присадками → ⓘ.

Если качественный бензин с присадками временно недоступен, вы можете добавить в бензин одобренные Компанией присадки.

Не все продаваемые на рынке присадки эффективны для данного автомобиля. Использование присадок к бензину, не предназначенных для данного автомобиля, может привести к повреждению двигателя. Мы рекомендуем использовать «наши одобренные присадки для бензиновых двигателей». Для получения дополнительной информации о присадках, доступных для этого автомобиля, обратитесь к авторизованному дилеру компании.

### Этаноловый бензин

Тип заправляемого топлива зависит от конфигурации двигателя автомобиля. На внутренней стороне крышки топливного бака указана марка топлива, применимая к вашему автомобилю.

Разрешен только неэтилированный бензин премиум-класса с абсолютным процентным содержанием этанола, соответствующим национальному законодательству.

### Подсказка

Заправка неподходящим топливом и использование неподходящих присадок к бензину может привести к повреждению вашего автомобиля. ▶

<sup>1)</sup> RON = Исследовательское октановое число

- Для автомобиля можно использовать только бензин, соответствующий стандарту GB17930 и имеющий правильное октановое число, в противном случае это может серьезно повредить двигатель и топливную систему, снизить мощность двигателя или даже привести к остановке двигателя, что приведет к поломке автомобиля и повреждения не будут покрываться гарантией.
- Допускаются только добавки к бензину, одобренные Компанией, а дозировка должна соответствовать применимым нормам.
- Если в аварийной ситуации добавляется бензин с октановым числом ниже применимого значения для данного автомобиля, частота вращения двигателя не должна быть слишком высокой при движении автомобиля, а нагрузка не должна быть слишком большой, чтобы предотвратить повреждение двигателя. Избегайте работы двигателя на высоких оборотах и при высоких нагрузках, чтобы не повредить двигатель. Как можно скорее залейте бензин с октановым числом, соответствующим вашему автомобилю!
- Если залить некондиционный бензин, это может привести к выходу из строя выхлопной системы двигателя и вызвать загорание контрольной лампы выхлопной системы. В этом случае необходимо немедленно снизить скорость и осторожно доехать до ближайшего авторизованного дилера Компании для капитального ремонта двигателя. <

- Закрутите крышку заливной горловины на заливную горловину топливного бака до звука щелчка.
- Закройте крышку топливного бака.

### ⚠ Предупреждение

Если топливный бак слишком полный, это может привести к разбрызгиванию или разливу топлива, что может привести к пожару, взрыву и серьезным травмам.

- Не пытайтесь продолжать заправку топливом после автоматического отключения заправочного пистолета! <

## Система очистки выхлопных газов

### 📖 Введение в тему

В этом разделе содержится информация по следующим темам:

- Каталитический нейтрализатор 119
- Решение проблем 119

В зависимости от типа транспортного средства и оборудования уровень выбросов, достигаемый этим транспортным средством при выходе с завода, должен соответствовать GB18352.6-2016.

Компоненты, связанные с выхлопными газами, могут снизить вредные выбросы:

- Каталитический нейтрализатор → Стр. 119

Информацию о сигнальных лампах и индикаторах см. в разделе Решение проблем. → Стр. 119.

## Добавление топлива

📖 Примечание ⚠ и ⚡ на стр. 116.



Рисунок 117. Крышка заливной горловины при открытой крышке топливного бака

См. Технические данные → Стр. 170 для получения информации о количестве добавляемого топлива.

### Заправка

- Откройте крышку топливного бака ключом от автомобиля или кнопкой в двери водителя..
- Откройте крышку топливного бака.
- Отверните крышку заливной горловины и вставьте ее в указанное отверстие в крышке топливного бака..
- Бак наполнен, когда автоматическая заправочная машина, работающая в соответствии со спецификацией, выключается. → ⚠

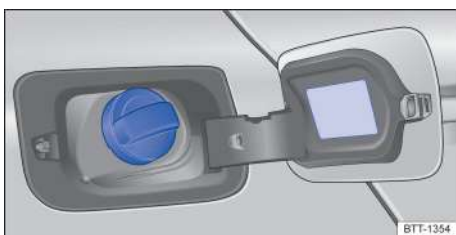
### ⚠ Предупреждение

Выхлоп двигателя содержит угарный газ, который может вызвать кому и смерть.



- Не запускайте двигатель в замкнутом пространстве.
- Не оставляйте автомобиль с работающим двигателем.

### ⚠ Предупреждение

Компоненты выхлопного устройства могут быть очень горячими, поэтому остерегайтесь возгорания и ожогов.

- Будьте осторожны, чтобы не допустить контакта компонентов выхлопной системы с любыми легковоспламеняющимися материалами, такими как сено, под автомобилем во время парковки автомобиля.
- Не наносите герметизирующую краску или антикоррозийное покрытие на выхлопную трубу, каталитический нейтрализатор или теплозащитный экран выхлопной системы. <

## Каталитический нейтрализатор

Примечание  и  на стр. 116 и  на стр. 118 в начале этого раздела.

Чтобы выхлопное устройство и каталитический нейтрализатор бензинового двигателя могли нормально работать в течение длительного времени:



- Заправляйте только неэтилированный бензин → Стр. 117.
- Не тратьте топливо из бака полностью → Стр. 118.
- Не переливайте моторное масло → Стр. 136.
- Не запускайте двигатель с помощью буксировки, а используйте запуск от внешнего источника → Стр. 126.

Если во время движения возникают пропуски зажигания, снижение мощности или неравномерная работа двигателя, немедленно снизьте скорость и обратитесь к авторизованному дилеру для проверки → Стр. 119. В противном случае несгоревшее топливо попадет в выхлопное устройство и затем будет выброшено в атмосферу. Кроме того, каталитический нейтрализатор может выйти из строя из-за перегрева.



Даже если система очистки отработавших газов работает нормально, в выхлопных газах при определенных условиях все еще может присутствовать запах серы, что связано с содержанием серы в используемом топливе. 

## Решение проблем

Примечание  и  на стр. 116 и  на стр. 118 в начале этого раздела.

### Двигатель работает неравномерно и неисправен

Неровная работа двигателя или неисправности во время движения могут быть вызваны некачественным топливом:

- Немедленно снизьте скорость автомобиля.
- Двигайтесь со средней скоростью и малой нагрузкой на двигатель до ближайшего авторизованного дилера Компании.
- Если такое состояние возникает после добавления топлива, необходимо немедленно выключить двигатель во избежание вторичного повреждения. - Обратитесь за помощью к профессионалам.



### Выхлопное устройство неисправно

Индикатор каталитического нейтрализатора горит или мигает.

Неисправности выхлопного устройства из-за пропусков зажигания в двигателе, повреждения каталитического нейтрализатора.

- Пожалуйста, немедленно обратитесь к ближайшему авторизованному дилеру Компании для капитального ремонта.
- Проверьте двигатель и выхлопное устройство.

## Обслуживание своими руками

### Сопутствующие инструменты

#### Введение в тему

В этом разделе содержится информация по следующим темам:

- Место хранения 119
- Комплект поставки сопутствующих инструментов 120

В случае поломки транспортное средство должно быть припарковано безопасно в соответствии с действующими национальными нормами.

#### Сопутствующие инструменты

Автомобиль оснащен аварийным запасным колесом и сопутствующими инструментами в багажнике.

#### Предупреждение

Инструменты и запасное колесо, неплотно упакованные в прилагаемом ящике для инструментов, могут быть выброшены из своего первоначального положения во время резкого ускорения или экстренного торможения или аварии, что может привести к серьезным травмам!

- Бортовой инструмент и запасное колесо должны быть закреплены в багажнике.

#### Предупреждение

Использование неподходящих или поврежденных инструментов может привести к несчастным случаям и травмам.

- Никогда не используйте неподходящие или поврежденные инструменты! 

#### Место хранения

Примечание  на стр. 119 в начале этого раздела.

Сопутствующие инструменты, запасные колеса или аварийные запасные колеса можно хранить в разных местах внутри автомобиля, например, в багажнике. под полом багажника → Стр. 115.



После использования домкрата его необходимо вернуть в исходное положение перед установкой в автомобиль. 

## Комплект поставки сопутствующих инструментов

Примечание ▲ на стр. 119 в начале этого раздела.



Рисунок 118. Инструменты, входящие в комплект поставки

Комплект поставки сопутствующих инструментов зависит от комплектации автомобиля в целом. В следующем разделе описаны все инструменты, которые можно передавать вместе с автомобилем.

Следующие инструменты могут поставляться с автомобилем → Рисунок 118

- 1) Противоугонное колесное болтовое соединение <sup>1)</sup>. Рекомендуется установить противоугонное колесное болтовое соединение в прилагаемый ящик для инструментов и возить его с автомобилем. Код соединения напечатан на передней части разъема болтового соединения. Если вы потеряли болтовое соединение, вы должны предъявить код, когда придете к авторизованному дилеру Компании за дополнительным разъемом. Запомните и сохраните код противоугонного колесного болтового соединения, но не оставляйте его в автомобиле.
- 2) Съемное буксирное кольцо (в зависимости от модели).
- 3) Проволочный крюк для снятия центральной крышки колеса и защитного колпачка колесного болта <sup>1)</sup>.
- 4) Домкрат. Опорный рычаг домкрата должен быть полностью втянут, прежде чем домкрат будет установлен в прилагаемый пенорезиновый ящик для инструментов.
- 5) Торцевой ключ для колесных болтов.
- 6) Ручка домкрата.

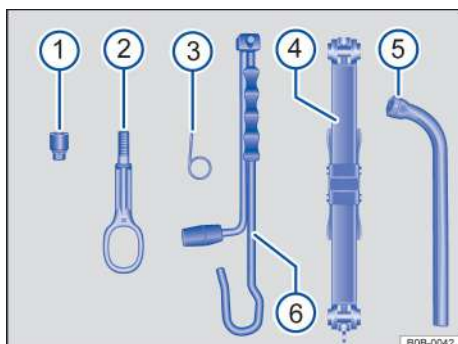
### Обслуживание домкрата

Домкраты обычно не имеют периода обслуживания. При необходимости смажьте домкрат универсальной смазкой. ◀

<sup>1)</sup> Необходимо купить отдельно

## Щетки стеклоочистителей

### Очистка и замена щеток стеклоочистителей



Рисунок 119. Стеклоочистители в сервисном положении

Стеклоочистители лобового стекла можно снять с лобового стекла, когда они находятся в положении для обслуживания. Чтобы перевести стеклоочиститель в положение обслуживания → Рисунок 119, выполните следующие действия:

#### Перевод в сервисное положение

- Капот моторного отсека должен быть закрыт → Стр. 130.
- Включите и снова выключите зажигание.
- Кратковременно нажмите рычаг управления очистителем лобового стекла вниз.

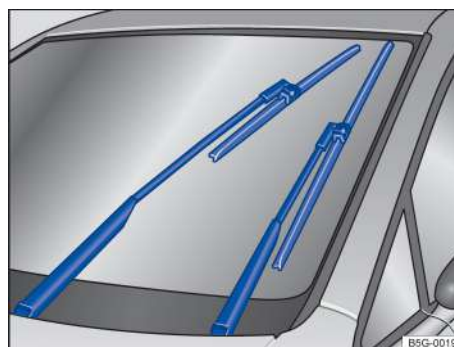
#### Поднятие стеклоочистителей от лобового стекла

- Переместите рычаги стеклоочистителей лобового стекла в положение для обслуживания, прежде чем поднимать их → ①.
- При подъеме стеклоочистителя держитесь только за кронштейн крепления щетки стеклоочистителя, чтобы не повредить щетку стеклоочистителя.

Перед запуском автомобиля рычаг стеклоочистителя должен быть откинут назад к лобовому стеклу. Включите зажигание и потяните вниз рычаг управления стеклоочистителями, чтобы вернуть их в исходное положение.

#### Подсказка

- Поднимайте рычаг стеклоочистителя от лобового стекла только тогда, когда стеклоочиститель находится в положении обслуживания, чтобы не повредить капот моторного отсека и рычаг стеклоочистителя.
- Всегда откидывайте рычаг стеклоочистителя обратно к лобовому стеклу перед тем, как завести автомобиль. ◀

## Очистка и замена щетки стеклоочистителя



Рисунок 120. Замена щетки переднего стеклоочистителя



Рисунок 121. Замена щетки заднего стеклоочистителя

Поверхность оригинальной щетки стеклоочистителя покрыта слоем графита, который делает щетки стеклоочистителя гладкими и ровными. Если графитовый слой поврежден, стеклоочистители могут царапать стекло при работе.

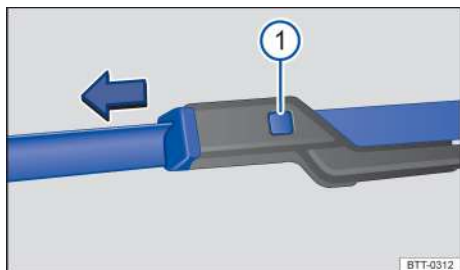
Состояние щеток стеклоочистителей необходимо регулярно проверять. Если стеклоочистители работают неравномерно, возможно, щетка стеклоочистителя повреждена и ее необходимо вовремя заменить. Или щетки стеклоочистителей загрязнились и их следует вовремя очищать → ①.

Если щетка стеклоочистителя повреждена, замените ее как можно скорее. Вы можете купить щетку стеклоочистителя для своего автомобиля у авторизованного дилера.

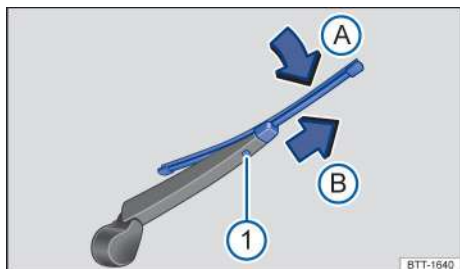
### Очистка щеток стеклоочистителей

Инструкции по очистке переднего стеклоочистителя: Перед снятием рычага стеклоочистителя с лобового стекла его необходимо перевести в положение для обслуживания. → Стр. 120.

- При снятии и опускании рычага стеклоочистителя держитесь только за монтажный кронштейн щетки стеклоочистителя, чтобы не повредить щетку стеклоочистителя.
- Тщательно сотрите пыль и грязь со щетки стеклоочистителя влажной губкой → ②;
- Осторожно опустите стеклоочиститель на лобовое стекло.

### Замена щетки переднего стеклоочистителя

- Перед снятием рычага стеклоочистителя с лобового стекла его необходимо перевести в положение для обслуживания → Стр. 120.
- При поднятии и опускании стеклоочистителя держитесь только за кронштейн крепления щетки стеклоочистителя, чтобы не повредить щетку стеклоочистителя.

- Нажмите и удерживайте кнопку разблокировки → Рисунок 120 ① и одновременно вытяните щетку стеклоочистителя в направлении стрелки.
- Вставьте новую щетку стеклоочистителя той же длины и модели в рычаг стеклоочистителя до упора.
- Осторожно опустите стеклоочиститель на лобовое стекло.

### Замена щетки заднего стеклоочистителя

- При снятии и опускании рычага стеклоочистителя держитесь только за монтажный кронштейн щетки стеклоочистителя, чтобы не повредить щетку стеклоочистителя.
- Поднимите рычаг стеклоочистителя от заднего стекла.
- Нажмите и удерживайте кнопку разблокировки → Рисунок 121 ①.
- Возьмите щетку стеклоочистителя в месте → Рисунок 121 (стрелка, A) и вытяните щетку стеклоочистителя в направлении стрелки B. Для вытягивания щетки стеклоочистителя может потребоваться некоторое усилие.
- Вставьте новую щетку стеклоочистителя такой же длины и конструкции на рычаг стеклоочистителя против направления стрелки. → Рисунок 121 B, пока она не зафиксируется. Теперь щетка стеклоочистителя должна находиться в открытом положении. → Рисунок 121 (стрелка, A).
- Осторожно опустите стеклоочиститель на стекло.

### ⚠ Предупреждение

Изношенные или грязные щетки стеклоочистителей значительно ухудшают видимость впереди и снижают безопасность движения!

### 💡 Подсказка

- Поврежденные или грязные стеклоочистители могут поцарапать лобовое стекло.
- Не используйте для очистки лобового стекла горючее, жидкость для снятия лака, растворитель для краски и подобные материалы.



Если остатки воска и другие предметы ухода остаются на лобовом стекле после автомойки, стеклоочиститель может поцарапать стекло. Остатки воска можно удалить специальным мощным средством или салфеткой. ◀

## Замена ламп

### 📖 Введение в тему

В этом разделе содержится информация по следующим темам:

- Контрольный список – «Информация о замене ламп»

122 ▶

Замена ламп требует определенного опыта. Поэтому, если вы не знакомы с порядком работы, лампы должны быть заменены у авторизованного дилера Компании. Если при замене лампы необходимо снять другие части автомобиля вокруг лампы, она должна быть заменена авторизованным дилером.

Рекомендуется возить с собой в автомобиле несколько запасных ламп для освещения, связанного с безопасностью. Запасные лампы можно приобрести у авторизованного дилера Компании. В некоторых странах обязательна перевозка запасных ламп с автомобилем.

Вождение автомобиля с поврежденной лампой наружного освещения является нарушением.

### Светодиодные источники света на автомобиле

В наружном освещении может использоваться светодиодная технология. Некоторые светодиодные источники света не подлежат замене. Если один светодиодный источник света выйдет из строя, это может привести к одновременному выходу из строя других источников света. Фары должны быть проверены авторизованным дилером Компании и заменены при необходимости.

Следующие лампы могут использовать светодиодную технологию:

- Передние фары
- Дневные ходовые огни
- Боковые указатели поворота в наружных зеркалах заднего вида
- Освещение номерного знака
- Задние фонари

### Спецификация ламп

Некоторые технические характеристики ламп для фар или комбинированных задних фонарей могут быть специфическими для Компании и отличаться от стандартных ламп. Технические характеристики лампы напечатаны на самой колбе, на стекле колбы или на патроне.

#### Предупреждение

Если дорожное освещение недостаточно яркое, другие участники дорожного движения не смогут четко различить или увидеть автомобиль, что очень легко может привести к аварии!

#### Предупреждение



Неправильная замена лампы может привести к несчастным случаям и серьезным травмам.

- Всегда внимательно читайте соответствующие инструкции по технике безопасности перед выполнением работ в моторном отсеке → Стр. 130. Моторный отсек всех транспортных средств является зоной повышенного риска. Остерегайтесь серьезных травм во время работы в моторном отсеке.

#### Подсказка

Вода может проникнуть в электрическую систему и повредить ее, если резиновые или пластиковые колпачки на фаре установлены неправильно. 

### Контрольный список – «Информация о замене ламп»

 Примечание  и  на стр. 122 в начале этого раздела.

#### Контрольный список

Следующие шаги по замене лампы →  можно выполнять только в указанной последовательности:

1. Старайтесь держаться на безопасном расстоянии от транспортного потока и припаркуйте автомобиль на ровной и твердой поверхности.
2. Примените стояночный тормоз → Стр. 97.
3. Поверните переключатель света в положение 0 → Стр. 58.
4. Переместите рычаг управления указателями поворота в среднее положение → Стр. 58.
5. Автоматическая коробка передач: Переведите рычаг переключения передач в положение P → Стр. 83.
6. Выключите двигатель и извлеките ключ автомобиля из замка зажигания → Стр. 79.
7. Механическая коробка передач: включите определенную передачу → Стр. 82.
8. Выключите фары → Стр. 60.
9. Дайте поврежденной лампе достаточно остыть.
10. Проверьте, не перегорел ли предохранитель → Стр. 123.
11. Замените соответствующие лампы в соответствии с инструкциями → . Лампы для замены должны иметь те же характеристики, что и поврежденная лампа, обычно отмеченные на стекле или патроне лампы.
12. Не прикасайтесь пальцами к стеклу колбы во время работы. В противном случае тепло, выделяемое лампой, будет испарять отпечатки пальцев и конденсироваться на отражателе лампы, уменьшая яркость фары.
13. После замены лампы проверьте, может ли она нормально гореть. Если лампа не загорается, возможно, она неправильно установлена, или соединительный штекер вставлен неплотно, или лампа снова повреждена.
14. Состояние регулировки света фар должно быть проверено авторизованным дилером Компании после замены лампы фары.

#### Предупреждение

Пренебрежение любым из вышеперечисленных пунктов контрольного списка может привести к несчастному случаю и серьезной травме!

#### Подсказка

При снятии и установке лампы необходимо соблюдать осторожность, чтобы не повредить краску кузова или другие компоненты автомобиля. 

## Замена предохранителей

### Введение в тему

В этом разделе содержится информация по следующим темам:

- Предохранители в приборной панели 123
- Предохранители в моторном отсеке 124
- Замена перегоревшего предохранителя 124

Системы автомобилей постоянно развиваются, и конфигурация предохранителей зависит от конфигурации транспортного средства. Кроме того, несколько приборов могут иметь общий предохранитель. Для получения дополнительной информации о конфигурации предохранителей обратитесь к авторизованному дилеру компании.

Несколько приборов могут иметь общий предохранитель, или один прибор может быть оснащен несколькими предохранителями.

Заменяйте предохранитель только после выяснения причины неисправности. Если предохранитель снова перегорает в течение короткого периода времени после замены на новый, необходимо как можно скорее проверить электрическую систему автомобиля у авторизованного дилера Компании.

### ⚠ Предупреждение

Высокое напряжение в электрической системе автомобиля может привести к тяжелым ожогам, поражению электрическим током и даже смерти!

- Не прикасайтесь к проводам системы зажигания.
- Будьте осторожны, чтобы избежать коротких замыканий в электрической системе.

### ⚠ Предупреждение

Использование неподходящих или отремонтированных предохранителей или перемычек без предохранителей может привести к возгоранию и серьезным ожогам.

- Не используйте предохранители с номинальным током выше указанного значения. Предохранитель для замены должен иметь такой же номинальный ток (цвет и маркировку) и размер, что и исходный предохранитель.

### ℹ Подсказка

- Во избежание повреждения электрической системы всего автомобиля выключите зажигание, свет и все приборы в автомобиле перед заменой предохранителя и вытащите ключ автомобиля из замка зажигания..
- Грязь и влага не должны попадать в открытый блок предохранителей. Грязь и влага в блоке предохранителей могут привести к повреждению электрических устройств.

- Блок предохранителей должен содержаться в чистоте и защищаться от влаги при открытии, так как грязь и влага могут повредить электрическую систему.



Существуют и другие предохранители, устанавливаемые на транспортном средстве, которые не описаны в этом разделе. Эти предохранители могут быть заменены только авторизованным дилером Компании. <

## Предохранители в приборной панели

Примечание ⚠ и ℹ на стр. 123 в начале этого раздела.



Рисунок 122. Приборная панель со стороны водителя: крышка блока предохранителей

Откройте блок предохранителей в приборной панели.

- Возьмитесь за накладку →Рисунок 122, и потяните наружу в направлении, указанном стрелкой.

### ℹ Подсказка

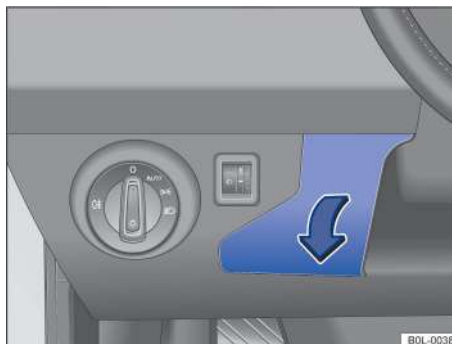
- Соблюдайте осторожность при снятии и установке крышки блока предохранителей, чтобы не повредить автомобиль.
- Блок предохранителей должен содержаться в чистоте и защищаться от влаги при открытии, так как грязь и влага могут повредить электрическую систему. <



## Предохранители в моторном отсеке

Примечание ▲ и ⓘ на стр. 123 в начале этого раздела.



Рисунок 123. В моторном отсеке: Накладка ⓘ блока предохранителей.

### Откройте блок предохранителей в моторном отсеке

- Откройте капот моторного отсека ▲ → Стр. 130.
- Нажмите кнопку разблокировки в направлении стрелки, чтобы освободить крышку блока предохранителей → Рисунок 123 ⓘ.
- Снимите накладку вверх.
- После установки поместите крышку на блок предохранителей и надавите на нее, пока не услышите щелчок с обеих сторон крышки.

### ⓘ Подсказка

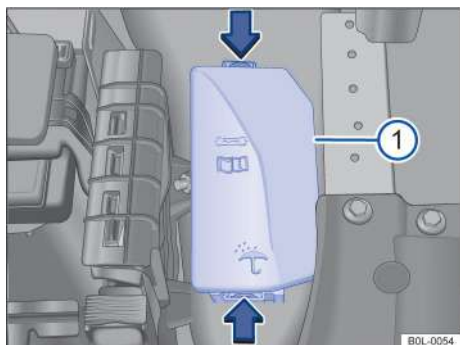
- Соблюдайте осторожность при снятии и установке крышки блока предохранителей, чтобы не повредить автомобиль..
- Блок предохранителей должен содержаться в чистоте и защищаться от влаги при открытии, так как грязь и влага могут повредить электрическую систему. ◀

## Замена перегоревшего предохранителя

Примечание ▲ и ⓘ на стр. 123 в начале этого раздела.



Рисунок 124. Перегоревшие предохранители: плоский предохранитель ⓘ, блочный предохранитель ⓘ.



Рисунок 125. Удаление или установка предохранителя с помощью пластиковых щипцов: плоский предохранитель ⓘ, блочный предохранитель ⓘ

Тип предохранителя

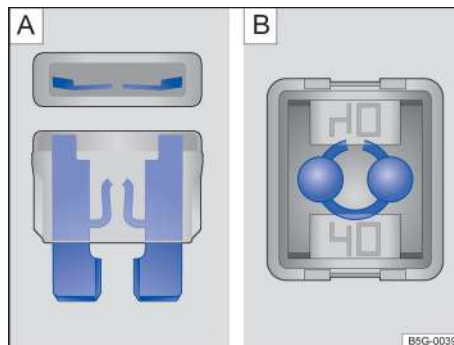
- Стандартный плоский предохранитель (ATO®)
- Пластинчатый мини-предохранитель (MINI®)
- Предохранитель блочного типа (JCASE®)

### Цветовая маркировка предохранителя

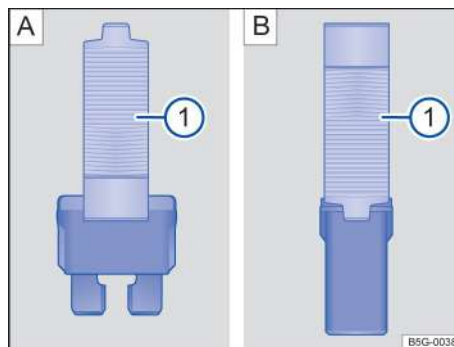
Предохранитель (ATO / MINI / MAXI)

#### Цвет Сила тока

- Черный 1A
- Сиреневый 3A
- Оранжевый 5A
- Коричневый 7.5A
- Красный 10A
- Синий 15A
- Желтый 20A

Белый или натуральный 25A

Зеленый 30A

Светло-зеленый 40A

Предохранитель (JCASE)

Синий 20A

Розовый 30A

Зеленый 40A

Красный 50A

Желтый 60A

### Подготовка

- Выключите зажигание, свет и все электроприборы.
- Откройте соответствующий блок предохранителей → Стр. 123.

### Определение перегоревшего предохранителя

- Используйте фонарик, чтобы найти перегоревший предохранитель.
- Перегоревшие плоские предохранители (ATO®, MINI®) можно определить, наблюдая за состоянием плавления металлического листа внутри прозрачного корпуса, закрывающего металлический лист сверху и сбоку → [Рисунок 124 A](#).
- Предохранитель блочного типа (JCASE®) можно определить по верхней части прозрачного корпуса, чтобы увидеть, не перегорел ли он. → [Рисунок 124 B](#).

### Замена предохранителя

- Используйте держатель плавкого предохранителя <sup>1)</sup> или аналогичный инструмент → [Рисунок 125 A](#) <sup>1)</sup>.
- Отрегулируйте губку пластикового хомута → [Рисунок 125 A](#) <sup>1)</sup> или → [Рисунок 125 B](#) <sup>1)</sup>, в зависимости от типа предохранителя, а затем зажмите предохранитель сбоку.
- Вытащите предохранитель.
- Перегоревшие предохранители должны быть заменены новыми с номинальным током (цвет и маркировка) и размерами, идентичными оригинальному предохранителю. → <sup>1)</sup>.
- Установите на место крышку блока предохранителей.

## Запуск двигателя с помощью кабеля

### Введение в тему

В этом разделе содержится информация по следующим темам:

- Выполнение запуска двигателя от внешнего источника 126

Если двигатель невозможно запустить из-за разрядки бортового аккумулятора 12 В, подключите соединительный кабель к аккумулятору другого автомобиля, чтобы запустить двигатель этого автомобиля

Для запуска от внешнего источника требуется подходящий кабель помощи при запуске. Площадь поперечного сечения соединительного кабеля:

- Не менее 25 мм<sup>2</sup> для автомобилей с бензиновым двигателем.

### Предупреждение

Неправильное использование соединительных кабелей или несоблюдение надлежащих процедур запуска двигателя с помощью соединительных кабелей может привести к взрыву аккумуляторной батареи и серьезной травме или смерти! Во избежание взрыва батареи при эксплуатации необходимо соблюдать следующие правила:

- Обязательно полностью определите опасности при работе с 12-вольтовыми автомобильными аккумуляторами и электрическими системами. Пожар, химические ожоги и поражение электрическим током с большой вероятностью могут быть вызваны неправильной эксплуатацией. Поэтому важно внимательно прочитать соответствующие предупреждения и инструкции по технике безопасности в этом руководстве, прежде чем приступить к работе с аккумуляторной батареей 12 В, установленной на автомобиле → Стр. 141.
- Напряжение поставляемой автомобильной аккумуляторной батареи 12 В должно быть таким же, как и у разряженной автомобильной аккумуляторной батареи 12 В, и обе батареи должны иметь примерно одинаковую емкость (см. технические характеристики, указанные на аккумуляторе).
- Не заряжайте замерзший аккумулятор! Обратите внимание, что разряженный аккумулятор 12 В может замерзнуть при 0 °С.
- Замерзший или оттаявший аккумулятор необходимо заменить!
- При зарядке аккумулятора образуется взрывоопасная смесь! Поэтому рядом с бортовой аккумуляторной батареей 12 В не должно быть открытого огня, искр, незакрытых ламп и зажженных сигарет; Не используйте мобильные телефоны при подключении или отключении соединительных кабелей.
- Правильно прокладывайте соединительные кабели и никогда не допускайте их контакта с вращающимися частями в моторном отсеке.
- Никогда не путайте плюс с минусом и не подключайте соединительные кабели неправильно.
- Всегда следуйте инструкциям производителя соединительного кабеля.

### Подсказка

Во избежание серьезного повреждения электрической системы автомобиля, пожалуйста, обратите внимание на следующие пункты во время эксплуатации:

- Неправильное подключение кабеля может привести к короткому замыканию в системе.
- Два транспортных средства не должны соприкасаться друг с другом.

### Подсказка

Запуск буксировкой может привести к повреждению автомобиля. 

<sup>1)</sup> Пользователь должен приобрести его самостоятельно.

## Выполнение запуска двигателя от внешнего источника

Примечание ▲ и ⌚ на стр. 126 в начале этого раздела.



Рисунок 126. Схема подключения соединительных кабелей

Обозначения к Рисунку 126:

- ① Автомобили с разряженной аккумуляторной батареей 12 В, допускающие запуск от соединительного кабеля.
- ② Автомобили с установленной на автомобиле аккумуляторной батареей 12 В, обеспечивающей запуск от соединительного кабеля.
- ③ Подходящие клеммы заземления: например, скрепленные болтами металлические детали на блоке цилиндров двигателя или сам блок цилиндров двигателя.

Разряженный аккумулятор должен быть правильно подключен к бортовой сети автомобиля.

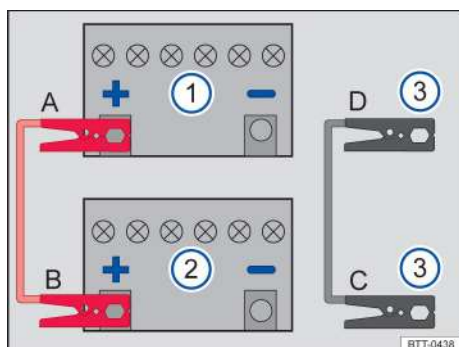
Два транспортных средства не должны соприкасаться друг с другом, иначе может произойти замыкание.

Между зажимом соединительного кабеля и клеммой аккумулятора должен быть хороший металлический контакт.

Если двигатель не запускается сразу, выключите стартер примерно через 10 секунд и попробуйте снова запустить двигатель примерно через полминуты.

Если двигатель по-прежнему не запускается, необходимо обратиться к специалисту.

### Подсоединение соединительных кабелей

Соединительные кабели должны быть подключены в последовательности А – В – С – D → Рисунок 126.

Не подсоединяйте черный кабель помощи при запуске к отрицательному полюсу (–) аккумулятора 12 В.

- Выключите зажигание обоих автомобилей → Стр. 79.
- Откройте крышку аккумуляторного отсека в моторном отсеке → Стр. 141.
- Подсоедините один конец красного кабеля помощи при запуске к положительному полюсу → Рисунок 126 ① разряженной аккумуляторной батареи → ▲.

- Подсоедините другой конец красного кабеля помощи при запуске к положительному полюсу (+) аккумуляторной батареи источника питания → Рисунок 126 ②.

- Подсоедините другой конец черного кабеля помощи при запуске → Рисунок 126 ③ к металлической детали на болтовом креплении блока цилиндров двигателя автомобиля с разряженной аккумуляторной батареей или непосредственно к блоку цилиндров.

- Правильно прокладывайте провода соединительных кабелей, чтобы они не соприкасались с движущимися частями в моторном отсеке.

### Запуск двигателя

- Запустите двигатель автомобиля с заряженной аккумуляторной батареей и после запуска дайте ему поработать на холостом ходу;

- Запустите двигатель автомобиля с разряженным аккумулятором 12 В и подождите одну-две минуты, пока двигатель не заработает «ровно».

### Снятие соединительных кабелей

- Если включен ближний свет фар, обязательно выключите его перед отсоединением соединительного кабеля.

- Включите вентилятор кондиционера и обогреватель заднего стекла автомобиля с разряженной аккумуляторной батареей, чтобы уменьшить пик напряжения, возникающий при отсоединении соединительных кабелей.

- При работающем двигателе отсоедините соединительные кабели в последовательности D–C–B–A. → Рисунок 126.

- Проверьте автомобильный аккумулятор 12 В у авторизованного дилера Компании.

### Предупреждение

Выполнение запуска двигателя от внешнего источника не в соответствии с приведенными выше инструкциями по эксплуатации может привести к взрыву аккумуляторной батареи и серьезным травмам! Во избежание взрыва аккумулятора при эксплуатации необходимо соблюдать следующие правила:

- Обязательно полностью определите опасности при работе с 12-вольтовыми автомобильными аккумуляторами и электрическими системами. Пожар, химические ожоги и поражение электрическим током с большой вероятностью могут быть вызваны неправильной эксплуатацией. Поэтому важно внимательно прочитать соответствующие предупреждения и инструкции по технике безопасности в этом руководстве, прежде чем приступить к работе с аккумуляторной батареей 12 В, установленной на автомобиле → Стр. 141.
- Обязательно надевайте защитные очки во время работы и следите за тем, чтобы аккумулятор не наклонялся.
- Всегда правильно подключайте соединительные кабели в порядке, описанном выше – сначала положительный, затем отрицательный полюс.
- Никогда не подключайте отрицательный кабель к компонентам топливной системы или тормозным магистралям.
- Рядом с установленной на автомобиле аккумуляторной батареей 12 В не должно быть статического электричества! Газ, выделяемый аккумуляторной батареей на 12 В, может воспламениться от искры. ◀

- Никогда не запускайте двигатель с помощью соединительных кабелей, если установленная на автомобиле аккумуляторная батарея 12 В повреждена, замерзла или оттаяла.

### Подсказка

После запуска от внешнего источника обратитесь к авторизованному дилеру компании для обслуживания и проверки аккумулятора. <

## Запуск двигателя буксировкой и буксировка

### Введение в тему

В этом разделе содержится информация по следующим темам:

- Советы по запуску двигателя буксировкой и буксировке 127
- Запуск двигателя буксировкой 128
- Буксировка 128
- Установка заднего буксирного кольца 129
- Установка переднего буксирного кольца 129

Операции по буксировке автомобиля требуют определенной подготовки, особенно при использовании буксирных тросов. Оба водителя должны быть знакомы с особыми требованиями процесса буксировки, и неквалифицированные водители не должны осуществлять буксировку.

При запуске двигателя буксировкой или буксировке соблюдайте соответствующие законодательные положения.

### Запуск двигателя буксировкой

Относится к буксировочному автомобилю, используемому для перемещения буксируемого автомобиля и запуска двигателя. Автомобиль можно завести с помощью дышла или буксирного троса.

### Буксировка

Относится к автомобилю, который невозможно нормально запустить с помощью другого автомобиля. Автомобиль можно буксировать с помощью дышла или буксирного троса.

Во время работы трансмиссия недостаточно смазывается при повышенной скорости и на длительном расстоянии:

- Максимальная скорость буксировки 30 км/ч.
- Максимальная дальность буксировки 50 км.

### Буксирный трос или дышло

Безопаснее и удобнее буксировать автомобиль дышлом, а буксировка автомобиля буксирным тросом осуществляется только при отсутствии дышла.

Буксировочный трос должен иметь определенную степень эластичности, и рекомендуется буксировать автомобиль с помощью буксирного троса, изготовленного из синтетического волокна или аналогичного эластичного материала.

Буксирный трос или дышло должны быть прикреплены к буксировочному кольцу, входящему в комплект поставки автомобиля.

### Буксировка с помощью буксировочного автомобиля

Если во время буксировки необходимо поднять одну ось автомобиля, в зависимости от комбинации трансмиссия/привод это можно сделать только на следующих осях:

#### Передний привод

Механическая коробка передач: передний или задний мост

Автоматическая коробка передач: передний мост

### Предупреждение

Никогда не буксируйте автомобиль с разряженным аккумулятором.

- Не вынимайте ключ автомобиля из замка зажигания, в противном случае электронный замок рулевой колонки может внезапно сработать, заблокировав рулевое колесо, что приведет к потере контроля над автомобилем и к аварии!

### Подсказка

Если для буксировки используется буксировочный трос или дышло, автомобиль может быть поврежден.

- Аккуратно буксируйте автомобиль с помощью буксирного троса или дышла.
- По возможности для буксировки сломанного автомобиля следует использовать профессиональный тягач.

### Подсказка

При толкании автомобиля руками не нажимайте на задние фонари, боковой спойлер заднего стекла, задний спойлер. Невыполнение этого требования может привести к повреждению автомобиля и ослаблению крепления заднего спойлера.

### Подсказка

Осторожно снимите и установите накладку и буксирное кольцо, чтобы не повредить автомобиль (например, краску автомобиля). <

## Советы по запуску двигателя буксировкой и буксировке

Примечание ⚠ и ⓘ на стр. 127 в начале этого раздела.

В процессе буксировки буксируемый автомобиль может указывать направление поворота, даже если включена аварийная сигнализация. Просто переместите лампу указателя поворота в нужном направлении при включенном зажигании. ▶

Во время мигания указателя поворота аварийная сигнализация временно не работает. Как только рычаг указателя поворота будет возвращен в центральное положение, аварийная сигнализация немедленно начнет работать.

#### **Буксировка автомобилей с механической коробкой передач:**

Проверьте, можно ли буксировать автомобиль-Стр. 131, в каких случаях нельзя буксировать или заводить автомобиль?

- Включите зажигание.
- Переведите рычаг переключения передач в нейтральное положение.
- Скорость буксировки не должна превышать 30 км/ч.
- Расстояние буксировки не должно превышать 50 км.

#### **Буксировка автомобилей с автоматической коробкой передач:**

Проверьте, можно ли буксировать автомобиль-Стр. 131, в каких случаях нельзя буксировать или заводить автомобиль?

- Включите зажигание.
- Переместите рычаг переключения в положение N..
- Скорость буксировки не должна превышать 30 км/ч.
- Расстояние буксировки не должно превышать 50 км.
- Если автомобиль буксирует профессиональный буксировщик, передние колеса автомобиля должны быть оторваны от земли.

#### **Когда автомобиль нельзя буксировать или запускать буксировкой?**

Буксировка автомобиля запрещена в следующих случаях:

- Трансмиссия автомобиля повреждена или не имеет смазки.
- Установленная на автомобиле аккумуляторная батарея 12 В разряжена. На автомобилях с бесключевым доступом система рулевого управления будет заблокирована, и электронный замок рулевой колонки не может быть отключен.
- Расстояние буксировки превышает 50 км.
- Свободное движение колес или работа системы рулевого управления не могут быть гарантированы после аварии.

### **Запуск двигателя буксировкой**

Примечание ⚠ и ⓘ на стр. 127 в начале этого раздела.

#### **Подготовка к запуску двигателя буксировкой**

##### **Автомобили с автоматической коробкой передач:**

По техническим причинам запуск автомобиля буксировкой не допускается. Двигатель должен быть

запущен от внешнего источника → Стр. 125.

##### **Автомобили с механической коробкой передач:**

Запуск двигателя буксировкой, как правило, не рекомендуется. Если двигатель не запускается, сначала попытайтесь запустить двигатель с помощью запуска от внешнего источника → Стр. 125.

- Буксирный трос или буксировочное устройство можно закрепить только на специальном буксировочном кольце → Стр. 129.
- Включите зажигание и аварийную сигнализацию.
- Переключите автомобиль на передачу 2 или передачу 3, когда он стоит.
- Нажмите и удерживайте педаль сцепления.
- Отпустите педаль сцепления, как только оба автомобиля начнут движение.
- Немедленно отпустите педаль сцепления после запуска двигателя и переведите рычаг переключения передач в нейтральное положение, чтобы избежать столкновения с буксирующим автомобилем.

#### **Подсказка**

Несгоревшее топливо может попасть в каталитический нейтрализатор во время буксировки и нанести ущерб. <

#### **Буксировка**

Примечание ⚠ и ⓘ на стр. 127 в начале этого раздела.

- Буксирный трос или буксировочное устройство можно закрепить только на специальном буксировочном кольце. → Стр. 129.
- Включите зажигание обоих автомобилей и включите аварийную сигнализацию. Обязательно соблюдайте соответствующие правила.
- Обязательно обратите внимание на инструкции и соответствующие меры предосторожности в руководстве по эксплуатации буксируемого автомобиля.

##### **Буксировка (буксировочный автомобиль)**

- Начинайте буксировку только тогда, когда буксировочный трос натянут.
- Будьте осторожны при ускорении, слегка нажимайте на педаль акселератора и избегайте экстренного торможения и резких поворотов.
- Тормозите заранее.

##### **Автомобили с механической коробкой передач:**

- Медленно отпускайте педаль сцепления при старте.

##### **Буксировка (буксируемый автомобиль)**

- Переключатель зажигания должен быть включен, чтобы электронная блокировка рулевой колонки была отключена, а лампы указателей поворота, звуковой сигнал и стеклоочиститель/омыватель лобового стекла работали.
- Поскольку вспомогательный механизм рулевого управления не работает при неработающем

двигателе, водитель должен поворачивать рулевое колесо с гораздо большим усилием, чем обычно.



- Поскольку усилитель тормозов не работает, водитель должен во время торможения нажимать на педаль тормоза с большей силой, чем обычно.
- Выключите электронный стояночный тормоз.
- Убедитесь, что буксирный трос всегда натянут.
- Установите рычаг переключения передач в нейтральное положение или в положение N. ◀

### Установка заднего буксирного кольца

Примечание ▲ и ⓘ на стр. 127 в начале этого раздела.



Рисунок 127. Верхняя правая сторона заднего бампера: снимите накладку



Рисунок 128. Верхняя правая сторона заднего бампера: прикрутите буксирное кольцо

Буксирное кольцо должно всегда храниться в автомобиле.

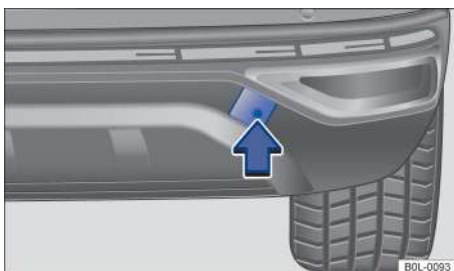
Обратите внимание на советы по буксировке → Стр. 127.

### Установка заднего буксирного кольца

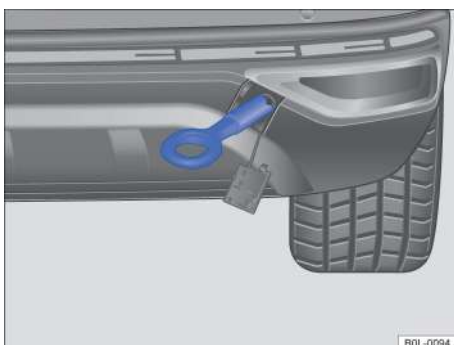
- Выньте буксирное кольцо из прилагаемого инструмента в багажнике → Стр. 119.
- Нажмите на правую часть накладки в направлении, указанном стрелкой. → Рисунок 127 чтобы открыть накладку.
- Накладка может свободно висеть на своем креплении.
- Плотно завинтите буксирное кольцо в опору против часовой стрелки. → Рисунок 128 → ⓘ. С помощью подходящего инструмента достаточно и надежно ввинтите буксирное кольцо в кронштейн.

- После процесса буксировки отвинтите буксирное кольцо по часовой стрелке с помощью подходящего приспособления.
- Установите накладку на место и нажмите на нее до щелчка.
- При необходимости очистите буксирное кольцо и положите его обратно в прилагаемые инструменты в багажнике.

### Подсказка ⓘ

Буксирное кольцо всегда должно быть полностью и надежно ввинчено в кронштейн. В противном случае буксирное кольцо может повредить кронштейн во время буксировки. ◀

### Установка переднего буксирного кольца

Примечание ▲ и ⓘ на стр. 127 в начале этого раздела.



Рисунок 129. Верхняя правая сторона переднего бампера: снимите накладку



Рисунок 130. Верхняя правая сторона переднего бампера: прикрутите буксирное кольцо

Буксирное кольцо должно всегда храниться в автомобиле.

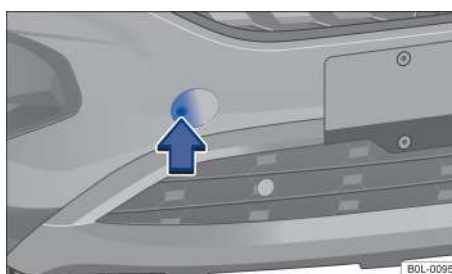
Обратите внимание на советы по буксировке → Стр. 127.

### Установка переднего буксирного кольца

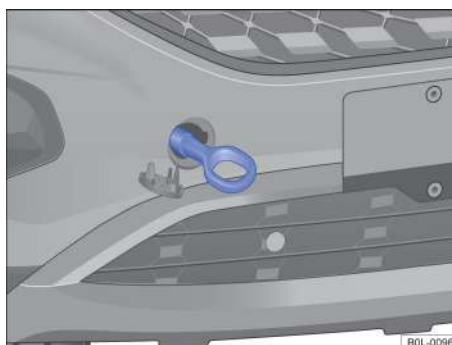
- Выньте буксирное кольцо из прилагаемого инструмента в багажнике → Стр. 119.
- Нажмите на правую часть накладки в направлении, указанном стрелкой → Рисунок 129 чтобы открыть накладку.
- Накладка может свободно висеть на своем креплении. ▶

- Плотно завинтите буксирное кольцо в опору против часовой стрелки → **Рисунок 130** → ①. С помощью подходящего инструмента достаточно и надежно ввинтите буксирное кольцо в кронштейн.
- После процесса буксировки отвинтите буксирное кольцо по часовой стрелке с помощью подходящего приспособления.
- Установите накладку на место и нажмите на нее до щелчка.
- При необходимости очистите буксирное кольцо и положите его обратно в прилагаемые инструменты в багажнике.

#### ! Подсказка

- Буксирное кольцо всегда должно быть полностью и надежно ввинчено в кронштейн. В противном случае буксирное кольцо может повредить кронштейн во время буксировки. ◀

## Проверка и добавление

### В моторном отсеке

#### Советы по безопасности при работе в моторном отсеке

Моторный отсек автомобиля является зоной повышенного риска. Только в том случае, если вы знакомы с необходимой эксплуатацией и общими мерами безопасности, а также имеете необходимые рабочие детали, масла и жидкости, а также соответствующие инструменты, вы можете самостоятельно выполнять работы в двигателе и в моторном отсеке. Неправильная эксплуатация может привести к серьезным травмам → ⚠. В случае неопределенности этим должен заниматься авторизованный дилер Компании.

Перед работой в моторном отсеке припаркуйте автомобиль на ровной и твердой поверхности.

#### ⚠ Предупреждение

Случайное движение автомобиля может привести к серьезным травмам или смерти!

- Если вы работаете под автомобилем, вы должны быть более осторожны! Необходимо принять соответствующие меры для предотвращения движения автомобиля. Если вы работаете под автомобилем, когда колеса находятся на земле, автомобиль должен стоять на ровной поверхности с закрепленными колесами и извлеченным ключом из замка зажигания.
- Будьте более осторожны, если вам приходится работать под автомобилем! Перед операцией автомобиль должен быть надежно закреплен подходящими опорами. Обратите внимание, что прикрепленный домкрат не может всегда надежно поддерживать автомобиль.
- Автоматическая система остановки/запуска двигателя на холостом ходу должна быть выключена.

#### ⚠ Предупреждение

Моторный отсек автомобиля является зоной повышенной опасности! Остерегайтесь серьезных травм.

- При проведении любых работ в моторном отсеке необходимо быть предельно осторожным и внимательным. Необходимо строго соблюдать правила безопасной эксплуатации. Не рискуйте!
- Не выполняйте никаких работ с двигателем в моторном отсеке, если вы не знакомы с методами работы. В случае неопределенности операция должна выполняться авторизованным дилером Компании, так как неправильная эксплуатация может привести к серьезным несчастным случаям.
- Если из моторного отсека выходит пар или вытекает охлаждающая жидкость, не открывайте капот моторного отсека, чтобы не обжечься горячим паром или охлаждающей жидкостью. Капот моторного отсека следует открывать только тогда, когда пар или охлаждающая жидкость не видны.
- Всегда ждите, пока двигатель остынет, прежде чем открывать капот моторного отсека.
- Горячие компоненты двигателя или выхлопной системы могут обжечь кожу.
- Прежде чем открывать капот моторного отсека после того, как двигатель остынет, обратите внимание на следующие моменты:
  - Установите стояночный тормоз и переведите рычаг переключения передач в положение Р или переведите рычаг переключения передач в нейтральное положение. ▶

- Выньте ключ автомобиля из замка зажигания и храните его достаточно далеко от автомобиля, чтобы предотвратить случайное включение замка зажигания, особенно для автомобилей, оснащенных бесключевым доступом.
- Дети не должны подходить к моторному отсеку и никогда не оставляйте автомобиль без присмотра.
- Когда двигатель горячий, система охлаждения находится под высоким давлением. В это время не открывайте крышку расширительного бачка охлаждающей жидкости. В противном случае охлаждающая жидкость может разбрызгиваться и привести к ожогам.
  - Открывая крышку расширительного бачка охлаждающей жидкости, слегка нажмите на нее и медленно поверните против часовой стрелки, чтобы осторожно открыть.
  - Открывая крышку расширительного бачка, оберните ее большой толстой тканью, стараясь не обжечь лицо, руки или предплечья горячей охлаждающей жидкостью или паром.
- При добавлении автомобильного масла следите за тем, чтобы масло не попало в моторный отсек или выхлопную систему во избежание возгорания!

### Предупреждение

Высокое напряжение электрической системы всего автомобиля может привести к поражению электрическим током, ожогам и даже смерти от поражения электрическим током!

- Соблюдайте осторожность, чтобы избежать короткого замыкания в электрической системе, в противном случае аккумуляторная батарея 12 В, установленная на автомобиле, может взорваться.
- Во время запуска или работы двигателя необходимо соблюдать следующие меры предосторожности, чтобы предотвратить поражение электрическим током или травмы:
  - Не прикасайтесь к высоковольтному проводу системы зажигания.
  - Никогда не прикасайтесь к кабелям и штекерам газоразрядных ламп.

### Предупреждение

Вращающиеся детали в моторном отсеке могут привести к серьезным травмам.

- Не приближайте руки к вращающимся частям двигателя или вентилятору радиатора! В противном случае вращающиеся лопасти вентилятора могут нанести серьезные травмы! Поскольку вентилятор радиатора регулируется по температуре, он может внезапно и автоматически включиться даже после выключения двигателя и извлечения ключа автомобиля из замка зажигания.
- Если работа должна выполняться при работающем или запускающемся двигателе, потенциальная опасность еще больше. Будьте осторожны, чтобы не травмироваться такими компонентами, как приводной ремень, генератор, вентилятор радиатора, высоковольтная система зажигания и т. д.
  - Во избежание несчастных случаев со смертельным исходом не допускайте попадания частей тела, украшений, галстука, свободной одежды или длинных волос во вращающиеся части двигателя! Обязательно снимите украшения, галстуки, уберите волосы и наденьте обтягивающую одежду перед началом работы.
  - Педаль акселератора следует нажимать только после того, как она будет правильно проверена, при этом педаль акселератора должна нажиматься медленно; в противном случае автомобиль может двигаться даже при установленном стояночном тормозе.

- Do not leave any items such as towels or tools in the engine compartment. Items left behind can cause malfunctions, engine damage and fire.

### Предупреждение

Использование дополнительной изоляции, такой как коврики, в моторном отсеке может помешать работе двигателя.

- Никогда не накрывайте двигатель ковриком или изоляцией.

### Предупреждение

Автомобильные жидкости и некоторые материалы в моторном отсеке являются легковоспламеняющимися веществами, поэтому опасайтесь пожара и несчастных случаев!

- Никогда не курите возле моторного отсека.
- Никогда не работайте вблизи открытого огня или электрических искр.
- Никогда не заливайте жидкостью двигатель. Эти жидкости могут загореться на горячих деталях двигателя, что может привести к травмам.
- Если вам нужно работать с топливной системой или электрическими устройствами, помните о следующем:
  - Аккумулятор автомобиля 12 В должен быть отключен.
  - Никогда не работайте вблизи обогревателей или открытого огня.
- Всегда иметь поблизости исправный, проверенный огнетушитель.

### Подсказка

Будьте осторожны, чтобы не залить неправильную жидкость при добавлении или замене автомобильной жидкости! Жидкость правильного типа и спецификации должна быть добавлена или заменена в соответствии с функцией системы. В противном случае работа системы неизбежно ухудшится, а двигатель выйдет из строя!



Утечки автомобильных жидкостей крайне вредны для окружающей среды! Поэтому необходимо регулярно проверять наличие автомобильных жидкостей на днище автомобиля или на земле под автомобилем. При обнаружении масла или другой жидкости необходимо как можно скорее осмотреть автомобиль у авторизованного дилера Компании, а пролитую автомобильную жидкость следует собрать и утилизировать строго в соответствии с нормами охраны окружающей среды. 

## Подготовка автомобиля к работе в моторном отсеке

### Контрольный список

Перед проведением любых работ в моторном отсеке всегда выполняйте следующие операции в указанной последовательности → 

- ✓ Припаркуйте автомобиль на ровной твердой поверхности.
- ✓ Нажмите и удерживайте педаль тормоза, пока автомобиль не остановится.
- ✓ Установите стояночный тормоз → Стр. 97.
- ✓ Установите рычаг переключения передач в нейтральное положение → стр. 82 или переведите рычаг переключения передач в положение P → Стр. 83.
- ✓ Выключите двигатель и вытащите ключ из замка зажигания → Стр. 77. ▶



## Контрольный список (продолжение)

- ✓ Дайте двигателю достаточно остыть.
- ✓ Держите детей и посторонних подальше от моторного отсека.
- ✓ Пожалуйста, убедитесь, что автомобиль не скатится.

### **⚠ Предупреждение**

Не забывайте о важности приведенного выше Контрольного списка, чтобы избежать несчастных случаев и травм.

- Обязательно строго следуйте приведенной выше таблице и правилам техники безопасности. ◀

### Открытие и закрытие капота моторного отсека



Рисунок 131. А В пространстве для ног со стороны водителя: рычаг отпирания капота моторного отсека; Б рычаг разблокировки в решетке радиатора для открывания капота моторного отсека



Рисунок 132. С В моторном отсеке: опорный стержень капота моторного отсека в кронштейне; Д На капоте моторного отсека: держатель для опорной штанги капота моторного отсека

### Открытие капота моторного отсека

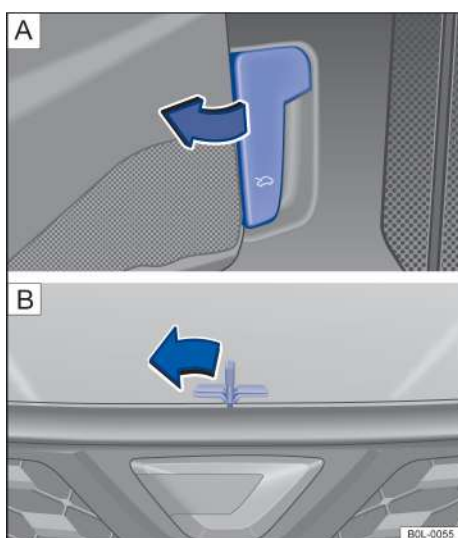
- Прежде чем открывать капот моторного отсека, убедитесь, что передние стеклоочистители плотно прилегают к лобовому стеклу → ⓪.
- Потяните рычаг разблокировки в направлении стрелки (в зависимости от моделей и комплектации на рычаге разблокировки может быть напечатан символ) → Рисунок 131 А. Под действием пружинного механизма капот моторного отсека автоматически слегка приоткрывается → ▲.
- Чтобы полностью открыть капот моторного отсека, слегка приподнимите его и нажмите на ручку открывания в направлении стрелки → Рисунок 131 Б.
- Выньте опорный стержень капота моторного отсека из держателя в направлении, указанном стрелкой → Рисунок 132 С и вставьте его в отверстие на капоте моторного отсека → Рисунок 132 Д (стрелка).

### Закрывание капота моторного отсека

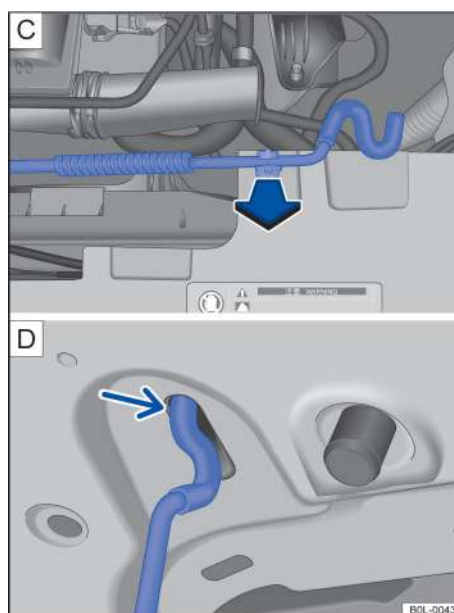
- Слегка приподнимите капот моторного отсека → ▲.
- Снимите опорный стержень капота моторного отсека и защелкните его в держателе в кронштейне передней стенки → Рисунок 132 С.
- На высоте около 30 см от кронштейна замка передней стенки капот моторного отсека можно отпустить и закрыть небольшим нажимом!

Если капот моторного отсека закрыт неплотно, его необходимо снова открыть и правильно закрыть.

Правильно закрытый капот моторного отсека должен находиться на одном уровне с окружающими частями кузова. Символ приоткрытого капота больше не будет отображаться на приборной панели → Стр. 133. ▶

### **⚠ Предупреждение**

Если капот моторного отсека закрыт неплотно, он может внезапно открыться во время движения автомобиля, заблокировав обзор водителю и приводя к несчастным случаям!

- После закрытия капота моторного отсека проверьте, плотно ли он закрыт. Закрытый капот моторного отсека должен быть заподлицо с прилегающим кузовом.
- Если вы обнаружите, что капот моторного отсека не закрывается должным образом во время движения, вы должны немедленно остановиться и снова закрыть капот.
- Будьте осторожны при закрытии капота моторного отсека и убедитесь, что никто не находится в зоне движения капота.

### **ℹ Подсказка**

- Прежде чем открывать капот моторного отсека, убедитесь, что рычаги стеклоочистителей плотно прилегают к лобовому стеклу, чтобы не повредить капот моторного отсека и рычаги стеклоочистителей. ◀

### **Дисплей**



Рисунок 133. Экран дисплея приборной панели: Капот моторного отсека открыт или закрыт неправильно

Символ на дисплее приборной панели → Рисунок 133 указывает на то, что капот моторного отсека открыт или закрыт неправильно.

**⚠** Не продолжайте движение! Снова правильно закройте капот моторного отсека.

Этот символ можно увидеть, даже если зажигание выключено, и он исчезнет после закрытия всех дверей и запираания автомобиля в течение нескольких секунд.

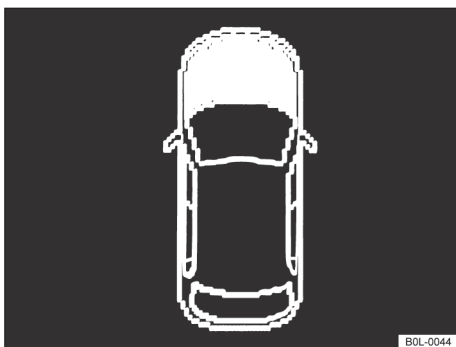
### **⚠ Предупреждение**

Игнорирование предупреждение на дисплее может привести к поломке автомобиля в пути, что приведет к аварии и серьезным травмам.

- Не игнорируйте предупреждение на дисплее.
- Остановите автомобиль, как только это будет практически возможно и безопасно.

**ℹ** В зависимости от модели приборной панели отображение символов может отличаться. ◀

## **Автомобильные жидкости и расходные материалы**

Все автомобильные жидкости и расходные материалы, такие как зубчатые приводные ремни, шины, охлаждающая жидкость, моторное масло, свечи зажигания и автомобильные аккумуляторы на 12 В, постоянно совершенствуются и поэтому должны заменяться одним из авторизованных дилеров Компании, которые знают последние разработки в области автомобильных жидкостей и расходных материалов.

### **⚠ Предупреждение**

Неправильное использование автомобильных жидкостей и расходных материалов, а также использование неподходящих материалов может привести к несчастным случаям с серьезными травмами, ожогами или отравлением!

- Автомобильные жидкости должны храниться в оригинальной герметичной таре.
- Никогда не наливайте автомобильные жидкости в пустые пищевые контейнеры, бутылки или другие неоригинальные емкости, чтобы избежать путаницы и отравления при питье!
- Не допускайте контакта детей с автомобильными жидкостями и расходными материалами.
- Всегда внимательно читайте и соблюдайте инструкции и предупреждения на упаковке автомобильной жидкости перед использованием.
- Автомобильные жидкости и расходные материалы, выделяющие вредные пары, должны использоваться на открытом воздухе или в хорошо проветриваемых местах.
- Не используйте для ухода за автомобилем мазут, скипидар, моторное масло, средства для удаления краски или другие летучие жидкости, так как эти материалы являются токсичными и легко воспламеняющимися веществами, которые легко могут вызвать пожар и взрыв.

### **ℹ Подсказка**

- Доливайте только ту жидкость, которая подходит для данного автомобиля! Жидкость для автомобиля необходимо добавлять в соответствии с функцией системы. Добавление неподходящей автомобильной жидкости может привести к серьезному функциональному отказу и повреждению двигателя.



Утечка автомобильных масел и жидкостей загрязняет окружающую среду! Вытекшие автомобильные жидкости должны быть собраны в подходящие контейнеры, а отработанные автомобильные жидкости должны быть надлежащим образом утилизированы в соответствии с правилами защиты окружающей среды. ◀

## Проверка и добавление стеклоомывающей жидкости



Рисунок 134. В моторном отсеке: крышка бачка стеклоомывателя

Регулярно проверяйте уровень жидкости омывателя лобового стекла и при необходимости доливайте ее.

Фильтрующая сетка расположена в заливном отверстии бачка для жидкости омывателя лобового стекла, чтобы отфильтровывать крупную зернистую грязь во время добавления чистящей жидкости, чтобы предотвратить ее попадание в чистящее сопло. Сетку фильтра можно снять для очистки. Если сетка фильтра повреждена или отсутствует при заливке чистящей жидкости, грязь попадет в систему и забьет сопла омывателя.

- Откройте капот моторного отсека → Стр. 130.
- Бачок омывателя лобового стекла можно определить по символу на крышке → Рисунок 134.
- Проверьте, достаточно ли жидкости для омывания лобового стекла в бачке.
- Для добавления омывающей жидкости необходимо добавить омывающую жидкость, отвечающую требованиям Компании → Стр. 134.
- В условиях низкотемпературного климата следует также добавлять специальный антифриз, чтобы предотвратить замерзание очищающей жидкости → .

В зависимости от различного оборудования объем пополнения бачка для жидкости омывателя лобового стекла составляет около 3,0 л.

### Спецификация омывающей жидкости

Автомобиль был заправлен омывающей жидкостью (температура замерзания около  $-17^{\circ}\text{C}$ ) при отправке с завода. Если автомобиль эксплуатируется в суровых условиях, необходимо повысить антифризную способность омывающей жидкости → .

Если автомобиль используется летом и в жарких районах, рекомендуется использовать оригинальную летнюю омывающую жидкость (температура замерзания около  $-8^{\circ}\text{C}$ ), рекомендованную нашей Компанией для повышения экономичности использования. Если в бачке осталась зимняя омывающая жидкость, уменьшите концентрацию омывающей жидкости, добавив необходимое количество чистой воды (не дистиллированной).

Поскольку чистая вода (недистиллированная вода) не может полностью очистить лобовое стекло, пожалуйста, выберите соответствующий оригинальный моющий раствор, рекомендованный нашей Компанией, в соответствии с текущей минимальной температурой окружающей среды в месте, где используется автомобиль, и обязательно приготовьте чистящий раствор с надлежащей концентрацией в соответствии с инструкциями по смешиванию на упаковке омывающей жидкости → .

### Предупреждение

Не смешивайте другие неподходящие добавки с жидкостью для омывания лобового стекла. В противном случае на лобовом стекле может образоваться масляная пленка, ухудшающая передний обзор.

- Рекомендуется использовать оригинальную жидкость, рекомендованную нашей компанией.
- При необходимости добавьте соответствующий антифриз в жидкость для очистки лобового стекла.

### Подсказка

- Не смешивайте рекомендованное нашей компанией чистящее средство с другими чистящими средствами. В противном случае ингредиенты могут разрушиться и заблокировать форсунку омывателя лобового стекла.

## Моторное масло

### Введение в тему

В этом разделе содержится информация по следующим темам:

- Спецификация моторного масла 135
- Замена моторного масла 135
- Норма расхода моторного масла 136
- Проверка уровня моторного масла и добавление моторного масла 136
- Решение проблем 137

Качество моторного масла должно не только соответствовать требованиям двигателя и системы очистки выхлопных газов, но и соответствовать качеству топлива. Моторное масло всегда находится в контакте с остатками сгорания и топливом во время работы двигателя, что ускоряет процесс старения моторного масла. Моторное масло правильной спецификации имеет решающее значение для работы и срока службы вашего двигателя. При отправке с завода двигатель заполнен специальным высококачественным маслом с комбинированной вязкостью, которое можно использовать круглый год, за исключением экстремально холодных погодных условий.

См. Решение проблем в конце этой главы → стр. 137 для получения информации о предупреждениях и световых индикаторах.

## Предупреждение





Неправильная эксплуатация моторного масла может привести к ожогам и травмам!

- Всегда надевайте защитные очки при работе.
- Моторное масло токсично и должно храниться в безопасном, недоступном для детей месте!
- Моторное масло должно храниться в оригинальной герметичной таре, а отработанное моторное масло перед утилизацией также должно храниться в оригинальной герметичной таре.
- Частый контакт с моторным маслом может привести к повреждению кожи. Тщательно промойте кожу водой с мылом после контакта с моторным маслом.
- Температура моторного масла чрезвычайно высока при работающем двигателе. Остерегайтесь ожогов. Перед работой дайте двигателю полностью остыть.



Моторное масло загрязняет окружающую среду, поэтому во избежание загрязнения окружающей среды необходимо правильно собирать и утилизировать разлитое автомобильное масло. <

## Спецификация моторного масла

 Примечание  и  на стр. 130 и  на стр. 135 в начале этого раздела.

Настоятельно рекомендуется использовать только моторные масла, одобренные Компанией для двигателя вашего автомобиля → .

Качество продаваемого на рынке моторного масла сильно различается, поэтому важно быть внимательным при выборе масла.

При выборе моторного масла, соответствующего стандарту для двигателя вашего автомобиля, вы также должны использовать высококачественный неэтилированный бензин, соответствующий стандарту GB17930.

### Разрешенные стандарты моторного масла

#### Плановое техническое обслуживание (в зависимости от времени вождения / пробега)

Стандарт выбросов выхлопных газов: Китай VI		
Тип двигателя	Код двигателя	Разрешенные стандарты моторного масла
Бензиновый двигатель TSI 1,4 л мощностью 110 кВт	DJS	VW 502 00





## Подсказка

- Не добавляйте другие смазочные материалы в моторное масло! Гарантия не распространяется на неисправности автомобиля и повреждения, вызванные использованием других смазочных материалов.

## Подсказка

- Моторное масло, подходящее для двигателя вашего автомобиля, должно использоваться в соответствии со спецификациями моторного масла, указанными в таблице выше. Использование других спецификаций моторного масла может привести к повреждению двигателя! <

## Замена моторного масла

 Примечание  и  на стр. 130 и  на стр. 135 в начале этого раздела.

Всегда заменяйте моторное масло через регулярные промежутки времени, указанные в Руководстве по техническому обслуживанию.

Поскольку замена моторного масла и масляного фильтра требует соответствующих профессиональных знаний и соответствующих специальных инструментов, рекомендуется, чтобы замена моторного масла и масляного фильтра производилась у авторизованного дилера Компании. То же самое относится и к утилизации отработанного моторного масла, которое также рекомендуется утилизировать через авторизованного дилера Компании.

Подробную информацию об интервалах обслуживания моторного масла можно найти в Руководстве по техническому обслуживанию.

Присадки в моторном масле быстро меняют цвет моторного масла, что является нормальным явлением и не требует частой замены моторного масла.

## Предупреждение

Если вам необходимо самостоятельно заменить моторное масло в особых обстоятельствах, необходимо соблюдать следующие предупреждения:

- Всегда надевайте защитные очки при работе.
- Перед заменой масла необходимо дождаться полного остывания двигателя, чтобы не обжечься.
- Когда пробка сливного отверстия откручена, рычаг должен находиться в горизонтальном положении, чтобы масло не вытекало вдоль рычага.
- Слитое отработанное масло необходимо хранить в подходящем контейнере, причем контейнер должен быть достаточно большим, чтобы вместить все отработанное масло.
- Не наливайте масло в пустые пищевые контейнеры или другую неоригинальную тару, во избежание путаницы и отравления по ошибке!





Перед заменой моторного масла выясните, где поблизости можно сдать отработанное масло.





Всегда утилизируйте отработанное масло в строгом соответствии с соответствующими положениями закона об охране окружающей среды. Поскольку отработанное масло загрязняет окружающую среду и источники воды, важно не выливать отработанное масло в сады, леса, улицы, реки или канализацию. <

## Норма расхода моторного масла

Примечание  и  на стр. 130 и  на стр. 135 в начале этого раздела.

Норма расхода моторного масла может различаться для каждого двигателя в зависимости от состояния автомобиля и будет меняться со временем эксплуатации двигателя.

В зависимости от режима вождения и условий эксплуатации автомобиля максимальный расход масла для данного автомобиля составляет не более 0,5 л/1000 км и может быть несколько выше в течение первых 5000 км пробега нового автомобиля. Поэтому уровень масла необходимо регулярно проверять, желательно во время доливки топлива и перед дальними поездками.

Уровень масла должен быть на верхней границе зоны С → [Рисунок 135](#)  при работе двигателя в тяжелых условиях, при дальних поездках по автомагистралям в летнее время, буксировке прицепа или движении в горной местности. 

## Проверка уровня моторного масла и добавление моторного масла

Примечание  и  на стр. 130 и  на стр. 135 в начале этого раздела.



Рисунок 135. Метки уровня моторного масла на щупе (разные типы)







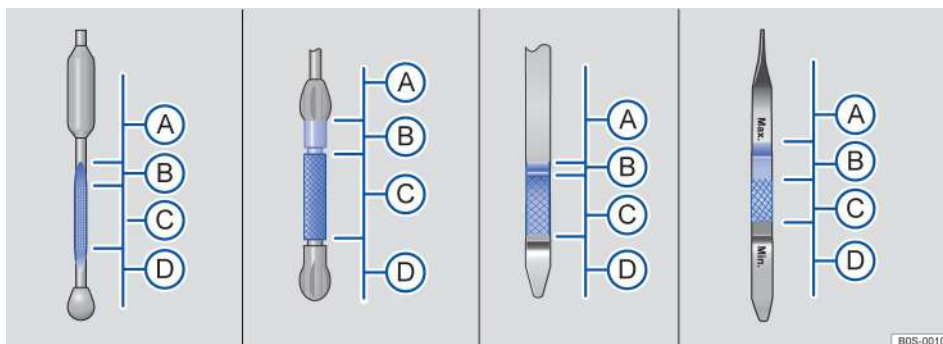

Рисунок 136. В моторном отсеке: крышка заливной горловины моторного масла (Схематическое изображение)

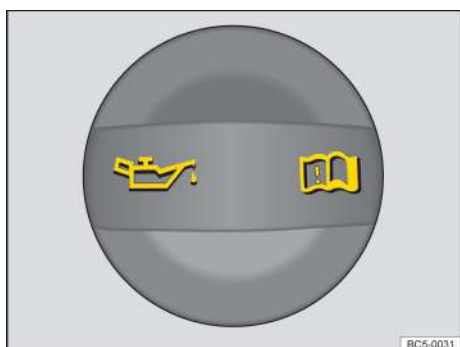
Обозначения к [Рисунку 135](#):



-  Слишком высокий уровень масла в двигателе – обратитесь к авторизованному дилеру Компании для устранения проблемы.
-  Не добавляйте моторное масло.
-  Уровень моторного масла в норме.
-  Низкий уровень моторного масла – долейте моторное масло.

### Контрольный список

Проверьте уровень масла в двигателе в следующей последовательности → 

1. Припаркуйте автомобиль с двигателем, прогретым до рабочей температуры, на ровной поверхности, чтобы точно проверить уровень масла.
2. Выключите двигатель и подождите несколько минут, пока моторное масло не стечет обратно в масляный поддон.
3. Откройте капот моторного отсека  → Стр. 130. 

## Контрольный список (продолжение)



4. Найдите заливную горловину моторного масла и масляный щуп. Маслоналивную горловину двигателя можно определить по символу  на крышке → [Рисунок 136](#), а масляный щуп можно узнать по цветной ручке. Если вы не уверены в местонахождении крышки и маслоизмерительного щупа, обратитесь к авторизованному дилеру Компании.
5. Вытащите масляный щуп из направляющей трубки и протрите щуп чистой тканью.
6. Вставьте масляный щуп в направляющую трубку до упора. Если на маслоизмерительном щупе имеется метка, после вставления маслоизмерительного щупа необходимо совместить ее с прорезью в верхней части направляющей трубки.
7. Снова вытащите масляный щуп и проверьте уровень масла на щупе. Информация об уровне масла помечена следующим образом → [Рисунок 135](#):
  - (A) Не запускайте двигатель → ⓪. Пожалуйста, свяжитесь с авторизованным дилером Компании.
  - (B) Не добавляйте моторное масло → ⓪. Перейдите к шагу 16.
  - (C) Уровень моторного масла в норме. Когда нагрузка на двигатель высока, вы можете доливать моторное масло до верхнего предела этой зоны. Перейдите к шагу 8 или 16.
  - (D) Уровень моторного масла слишком низкий. Обязательно долейте моторное масло. Перейдите к шагу 8.
8. После проверки уровня масла вставьте маслоизмерительный щуп в направляющую трубку до упора.
9. Открутите крышку заливной горловины моторного масла → [Рисунок 136](#).
10. Залейте моторное масло, одобренное Компанией для двигателя вашего автомобиля → стр. 135 и заливайте небольшими порциями (не более 0,5 л каждый раз).
11. Чтобы избежать избытка масла после заполнения, дайте маслу стечь в масляный поддон в течение примерно одной минуты после каждой заливки.
12. Перед заливкой масла проверьте уровень масла с помощью масломерного щупа, чтобы избежать избытка масла → ⓪.
13. Уровень масла в двигателе после заливки должен быть как минимум в середине области → [Рисунок 135](#) ареа (C). Уровень масла не должен превышать зону (C), должен находиться в пределах зоны (B), но никогда не должно быть в зоне (A) → ⓪.
14. Не запускайте двигатель, если по ошибке было добавлено слишком много моторного масла, а уровень масла находится на отметке (A) → [Рисунок 135](#) (A). Свяжитесь с авторизованным дилером Компании.
15. После добавления масла необходимо закрутить крышку маслозаливной горловины.
16. Вставьте масляный щуп в направляющую трубку до упора. Если на маслоизмерительном щупе имеется метка, после вставления маслоизмерительного щупа необходимо совместить ее с прорезью в верхней части направляющей трубки.
17. Закройте капот моторного отсека  → Стр. 130.



### Предупреждение

При заливке моторного масла соблюдайте осторожность, чтобы не пролить его на горячие части двигателя. В противном случае моторное масло может самопроизвольно воспламениться и вызвать пожар, ожоги и серьезные травмы.

- Если масло разбрызгивается на холодные детали двигателя, температура моторного масла повышается во время работы двигателя, и оно будет подвержено самовозгоранию.
- Всегда затягивайте крышку маслозаливной горловины и правильно вставляйте маслоизмерительный щуп в направляющую трубку после заполнения двигателя, чтобы предотвратить проливание масла на горячие детали двигателя при работающем двигателе.

### Решение проблем

 Примечание  и ⓪ на стр. 130 и  на стр. 135 в начале этого раздела.

 и  **Низкое давление масла в двигателе**

Центральная сигнальная лампа горит красным и отображает текстовое сообщение: ДАВЛЕНИЕ МАСЛА: СТОП!

 Не продолжайте движение!

Заглушите двигатель и проверьте уровень моторного масла → Стр. 136. Даже если уровень моторного масла в норме, не продолжайте движение и не запускайте двигатель на холостом ходу; в противном случае двигатель может быть поврежден! 

## Охлаждающая жидкость

### Введение в тему

В этом разделе содержится информация по следующим темам:

- Спецификация охлаждающей жидкости двигателя 138
- Проверка уровня охлаждающей жидкости двигателя и добавление охлаждающей жидкости двигателя 138

Если вы не знакомы с процессом эксплуатации и не имеете соответствующих инструментов, оборудования или охлаждающей жидкости, не эксплуатируйте систему охлаждения двигателя самостоятельно → ⚠. Если вы не уверены, обратитесь к нашему авторизованному дилеру.

### ⚠ Предупреждение

Охлаждающая жидкость двигателя является токсичным веществом!

- Охлаждающая жидкость двигателя должна быть упакована в герметичные оригинальные емкости и храниться в надежном месте.
- Охлаждающая жидкость двигателя должна храниться в безопасном месте, недоступном для детей.
- Охлаждающая жидкость должна быть подготовлена в соответствии с текущей минимальной температурой окружающей среды в районе эксплуатации автомобиля.

🌿 Охлаждающая жидкость и присадки к охлаждающей жидкости загрязняют окружающую среду. Поэтому во избежание загрязнения окружающей среды необходимо правильно собирать и утилизировать пролитые автомобильные масла и жидкости. ◀

### Спецификация охлаждающей жидкости двигателя

📖 Примечание ⚠ и ⚠ на стр. 130 и ⚠ на стр. 138 в начале этого раздела.

Автомобиль был заправлен указанной охлаждающей жидкостью (G13 или G12EVO) при отправке с завода. Цвет этой охлаждающей жидкости фиолетовый.

Температура замерзания охлаждающей жидкости ниже  $-35\text{ }^{\circ}\text{C}$ , что может предотвратить коррозию деталей из сплава системы охлаждения и образование накипи в системе.

Если автомобиль эксплуатируется в суровых холодных сезонах и регионах, необходимо повысить антифризную способность охлаждающей жидкости.

Для получения наилучшего антикоррозионного эффекта рекомендуется заливать в систему охлаждения оригинальную охлаждающую жидкость Компании → Ⓞ.

### ⚠ Предупреждение

Недостаточная способность системы охлаждения двигателя к замерзанию может привести к отказу двигателя и, как следствие, к несчастным случаям.

- Подходящий тип оригинальной охлаждающей жидкости следует выбирать в соответствии с текущей минимальной температурой окружающей среды в районе эксплуатации автомобиля.
- В очень холодном климате охлаждающая жидкость может замерзнуть, что приведет к поломке автомобиля. В этом случае система отопления транспортного средства не будет работать, в результате чего люди в транспортном средстве останутся без надлежащей зимней одежды и могут замерзнуть насмерть.

### ⓘ Подсказка

Оригинальную охлаждающую жидкость нельзя смешивать с другими охлаждающими жидкостями, не одобренными Компанией. В противном случае двигатель и его система охлаждения могут быть повреждены.

- Если охлаждающая жидкость в расширительном бачке охлаждающей жидкости имеет коричневый цвет, а не фиолетовый, это означает, что к оригинальной охлаждающей жидкости были добавлены другие охлаждающие жидкости. В этом случае охлаждающая жидкость подлежит замене; в противном случае характеристики двигателя могут серьезно ухудшиться, а двигатель может быть поврежден. ◀

🌿 Охлаждающая жидкость может загрязнять окружающую среду, поэтому во избежание загрязнения окружающей среды необходимо надлежащим образом собирать и утилизировать разлитое автомобильное масло в строгом соответствии с нормами охраны окружающей среды. ◀

### Проверка уровня охлаждающей жидкости двигателя и добавление охлаждающей жидкости двигателя

📖 Примечание ⚠ и ⚠ на стр. 130 и ⚠ на стр. 138 в начале этого раздела.



Рисунок 137. В моторном отсеке: маркировка расширительного бачка охлаждающей жидкости двигателя (схематичное изображение) ▶



Рисунок 138. В моторном отсеке: крышка расширительного бачка охлаждающей жидкости двигателя (схематичное изображение)

Сигнальная лампа охлаждающей жидкости загорается, когда уровень охлаждающей жидкости слишком низкий.

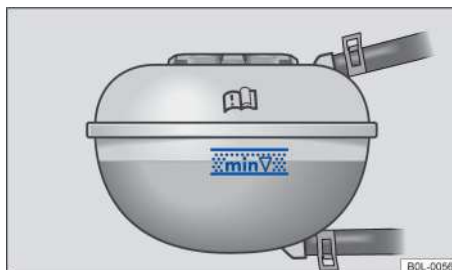
#### Подготовка

- Припаркуйте автомобиль на ровной и твердой поверхности.
- Дайте двигателю достаточно остыть → ⚠
- Откройте капот моторного отсека ⚠ → Стр. 130.
- Расширительный бачок охлаждающей жидкости двигателя обозначен символом на крышке → Рисунок 138.

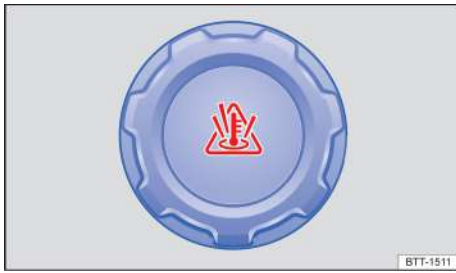
#### Проверка уровня охлаждающей жидкости двигателя

Для новых автомобилей уровень охлаждающей жидкости двигателя может быть выше отмеченной области, что является нормальным явлением и не требует отработки.

- Когда двигатель холодный, проверьте, находится ли уровень охлаждающей жидкости в пределах метки уровня на боковой стороне расширительного бачка охлаждающей жидкости → Рисунок 137.
- Если уровень охлаждающей жидкости в расширительном бачке ниже минимальной отметки («min»), долейте охлаждающую жидкость. Уровень охлаждающей жидкости может быть немного выше максимальной отметки («max») при прогревом двигателя.

#### Добавление охлаждающей жидкости двигателя

- Всегда кладите подходящую тряпку на крышку расширительного бачка охлаждающей жидкости, чтобы предотвратить ожог рук горячей охлаждающей жидкостью или паром.
- Медленно открутите крышку расширительного бачка → ⚠;
- Обязательно заливайте новую охлаждающую жидкость в соответствии с положениями Компании → Стр. 138 → ①.
- Добавляйте охлаждающую жидкость только тогда, когда в расширительном бачке охлаждающей жидкости еще осталась охлаждающая жидкость, в противном случае возможно повреждение двигателя! При отсутствии охлаждающей жидкости в компенсационном бачке охлаждающей жидкости двигателя **не продолжайте движение** и обратитесь к специалистам авторизованного дилера Компании.

- Если в расширительном бачке охлаждающей жидкости еще осталась охлаждающая жидкость, добавляйте охлаждающую жидкость до тех пор, пока ее уровень не станет стабильным.
- Уровень охлаждающей жидкости двигателя должен находиться в пределах отмеченной зоны расширительного бачка охлаждающей жидкости двигателя → Рисунок 137. **Не добавляйте больше, чем верхний предел отмеченной области** → ①.
- Затяните крышку расширительного бачка.
- При отсутствии охлаждающей жидкости, отвечающей требованиям в аварийной ситуации → Стр. 138, немедленно свяжитесь с нашим авторизованным дилером для консультации и как можно скорее залейте оригинальную охлаждающую жидкость, соответствующую местным температурным требованиям!

#### ⚠ Предупреждение

Горячий пар или охлаждающая жидкость могут стать причиной сильного ожога.

- Если вы видите, что из моторного отсека выходит пар или охлаждающая жидкость, не открывайте капот моторного отсека! Не открывайте капот моторного отсека, пока не перестанет выходить пар или охлаждающая жидкость.
- Обязательно дайте двигателю полностью остыть, прежде чем осторожно открывать капот моторного отсека. Контакт с горячими деталями может привести к ожогу кожи.
- Когда двигатель остынет, прежде чем открывать капот моторного отсека, обратите внимание на следующее:
  - Установите стояночный тормоз и переведите рычаг переключения передач в положение Р или в нейтральное положение.
  - Вытащите ключ автомобиля из замка зажигания.
  - Держите детей подальше от моторного отсека и никогда не оставляйте их без присмотра.

#### ① Подсказка

- В систему охлаждения должна быть добавлена оригинальная охлаждающая жидкость, указанная Компанией! Другие типы охлаждающей жидкости могут не соответствовать требованиям данного автомобиля и вызвать коррозию двигателя или даже его выход из строя.
- Не добавляйте охлаждающую жидкость больше, чем верхний предел отмеченной зоны. В противном случае избыток охлаждающей жидкости может вылиться под давлением системы при прогреве двигателя и повредить компоненты моторного отсека.
- Не доливайте охлаждающую жидкость, когда охлаждающая жидкость в расширительном бачке полностью израсходована! В противном случае воздух может попасть в систему охлаждения. Не продолжайте движение. Вам следует обратиться к авторизованному дилеру Компании за профессиональной помощью! Невыполнение этого требования может привести к повреждению двигателя!



## Тормозная жидкость



Рисунок 139. В моторном отсеке: крышка бачка с тормозной жидкостью

Тормозная жидкость гигроскопична и во время использования постоянно поглощает влагу из окружающего воздуха. Если содержание воды в тормозной жидкости слишком велико, тормозная жидкость вызовет коррозию тормозной системы и значительно снизит точку кипения тормозной жидкости. Если содержание воды слишком высокое, то при экстренном торможении в трубопроводе системы может возникнуть сопротивление воздуха, что приведет к снижению тормозного усилия, увеличению тормозного пути и даже к полному выходу из строя тормозной системы. Если тормозная система работает неправильно, это подвергает опасности не только вас, но и других участников дорожного движения → ⚠.

### Характеристики тормозной жидкости

Тормозная жидкость, используемая в этом автомобиле, специально разработана для его тормозной системы. Для обеспечения правильной работы тормозной системы используйте только тормозную жидкость, рекомендованную производителем.

### Уровень тормозной жидкости

Уровень тормозной жидкости всегда должен находиться между отметками MIN и MAX на бачке с тормозной жидкостью → ⚠.

Резервуар тормозной жидкости на некоторых моделях может быть заблокирован другими компонентами в моторном отсеке, что препятствует точной проверке уровня тормозной жидкости. Если уровень тормозной жидкости не может быть точно определен, проверьте уровень тормозной жидкости у авторизованного дилера Компании.

Уровень тормозной жидкости может немного падать, потому что система защиты от износа тормозных колодок автоматически регулирует тормоза во время движения автомобиля. Это нормальное явление и не нужно беспокоиться.

### ⚠ Уровень тормозной жидкости

Контрольная лампа горит красным

Уровень тормозной жидкости слишком низкий.

🛑 **Не продолжайте движение!** Проверьте уровень тормозной жидкости.

Если уровень тормозной жидкости слишком низкий, обратитесь к нашему авторизованному дилеру. Проверьте тормозное устройство.

### Замена тормозной жидкости

Тормозную жидкость рекомендуется заменять у авторизованного дилера Компании. Толщину тормозных колодок рекомендуется проверять у авторизованного дилера Компании. Используйте только новую тормозную жидкость, соответствующую вышеуказанным спецификациям.

### ⚠ Предупреждение

Если уровень тормозной жидкости слишком низкий, или в случае использования отработанной или неподходящей тормозной жидкости, эффект торможения будет значительно снижен или произойдет отказ тормозов!

- Тормозная система и уровень тормозной жидкости должны регулярно проверяться.
- Тормозную жидкость следует менять регулярно по мере необходимости.
- Если тормозная жидкость используется слишком долго, при экстренном торможении в системе может возникнуть сопротивление воздуха, что приведет к снижению тормозного усилия, увеличению тормозного пути и даже к полному отказу тормозной системы.
- Всегда используйте тормозную жидкость, соответствующую стандарту. Использование отработанной тормозной жидкости или тормозной жидкости, не подходящей для данного автомобиля, значительно снизит эффективность торможения и даже приведет к выходу из строя тормозной системы или ее компонентов! Компания не несет никакой ответственности (в том числе гарантии качества) за выход из строя автомобиля и причиненный им ущерб. Перед использованием тормозной жидкости проверьте, применима ли к данному автомобилю спецификация тормозной жидкости, указанная на внешней стороне упаковки тормозной жидкости.
- Использование других тормозных жидкостей или некачественных тормозных жидкостей ухудшает работу тормозов и снижает эффективность торможения!
- Необходимо доливать новую тормозную жидкость.

### 💡 Подсказка

Вытекшая или разлитая тормозная жидкость может повредить краску автомобиля, пластмассовые детали и шины. Тормозную жидкость, попавшую на краску и другие детали автомобиля, необходимо своевременно вытирать.



Тормозная жидкость загрязняет окружающую среду, поэтому необходимо удалять и утилизировать отработанные автомобильные жидкости в строгом соответствии с нормами охраны окружающей среды. <

## Автомобильный аккумулятор 12В

### Введение в тему

В этом разделе содержится информация по следующим темам:

- Проверка аккумулятора 141
- Зарядка аккумулятора, замена, отсоединение и подключение 142
- Решение проблем 143

Аккумуляторная батарея 12 В, установленная на автомобиле, является компонентом электрической системы всего автомобиля.







Если вы не знакомы с процедурами эксплуатации и правилами техники безопасности, не выполняйте самостоятельно какие-либо работы с электрической системой всего автомобиля →▲. Если нет абсолютной уверенности, обратитесь к авторизованному дилеру Компании. Неправильная эксплуатация может привести к серьезной травме или смерти.

Информацию о контрольных лампах и световых индикаторах см. в разделе «Поиск и устранение неисправностей» в конце абзаца этой главы → Стр. 143.

### Место установки автомобильного аккумулятора 12 В

Установленная на автомобиле аккумуляторная батарея 12 В расположена в моторном отсеке.

### Объяснение предупреждающих сообщений на автомобильном аккумуляторе 12 В

-  Всегда носите защитные очки!
-  Электролит батареи обладает высокой коррозионной активностью, поэтому во время работы обязательно надевайте защитные перчатки и очки!
-  Открытый огонь, искры или курение на рабочем месте запрещены!
-  При зарядке аккумулятора образуются взрывоопасные смеси!
-  Держите детей подальше от аккумулятора и электролита!
-  Всегда обращайтесь внимание на Руководство пользователя!

### Предупреждение

Важно полностью понимать опасность работы с аккумулятором и электрическими системами. Неправильная эксплуатация легко может привести к возгоранию, химическим ожогам и поражению электрическим током, поэтому перед эксплуатацией обязательно прочтите и соблюдайте следующие правила техники безопасности:

- Перед работой с аккумулятором выключите двигатель и все электроприборы и отсоедините отрицательный кабель аккумулятора.
- Держите детей подальше от аккумулятора и электролита.
- Всегда носите защитные очки.

- Не курить и не использовать открытый огонь или искры на рабочем месте.
- Обратите внимание на предотвращение искр и статического электричества при работе с кабелями и электрическим оборудованием.
- Будьте осторожны, чтобы не закоротить электрод аккумулятора во время работы.
- Не используйте поврежденный аккумулятор 12 В! Поврежденный бортовой аккумулятор 12 В необходимо вовремя заменить, так как он может взорваться.
- Поврежденный или замерзший бортовой аккумулятор 12 В необходимо заменить! Обратите внимание, что разряженные аккумуляторы могут замерзнуть при 0°C.

### Подсказка

- Не оставляйте аккумулятор на длительное время под прямыми солнечными лучами, поскольку сильные ультрафиолетовые лучи могут повредить корпус аккумулятора.
- Если автомобиль не используется в течение длительного времени в условиях низких температур, необходимо принять соответствующие меры для защиты аккумулятора от повреждения в результате замерзания.

 Системные настройки (время, дата, личные настройки и программы) могут быть изменены или удалены после запуска двигателя, если аккумуляторная батарея 12 В разряжена или заменена, или была запущена от внешнего источника. Проверьте и исправьте настройки после того, как автомобильный аккумулятор 12 В будет полностью заряжен. ◀

### Проверка аккумулятора

 Примечание ▲ и ⓘ на стр. 130 и ▲и ⓘ в начале этого раздела на стр. 141.



Рисунок 140. Отверстие для наблюдения на верхней стороне 12-вольтовой аккумуляторной батареи, установленной на транспортном средстве. (схематичное изображение) ▶

Регулярно проверяйте уровень электролита в аккумуляторе автомобиля с большим пробегом, в автомобилях, эксплуатируемых в жарких регионах, и в аккумуляторах, которые использовались слишком долго. Необслуживаемая аккумуляторная батарея 12 В, устанавливаемая на транспортном средстве, исключена.

#### Подготовка

- Инструкции по безопасной эксплуатации в моторном отсеке → Стр. 130.
- Откройте капот моторного отсека ▲ → Стр. 130.

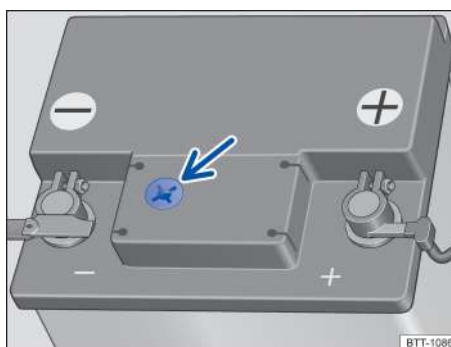
#### Проверка уровня электролита аккумуляторной батареи (автомобильные аккумуляторные батареи 12 В со смотровым отверстием)

- Обеспечьте достаточную освещенность, чтобы можно было четко идентифицировать аккумулятор 12 В, установленный на транспортном средстве → Цветной дисплей в круглом смотровом отверстии для аккумулятора в верхней части, [Рисунок 140](#) (стрелка). Никогда не используйте в качестве источника света открытый огонь или искрящиеся предметы.
- Цветовая индикация в круглом смотровом окошке меняется в зависимости от уровня электролита 12-вольтовой аккумуляторной батареи, установленной на автомобиле.

**Светло-желтый или бесцветный.** Уровень электролита в аккумуляторе слишком низкий. Аккумуляторная батарея 12 В, установленная на автомобиле, должна быть как можно скорее проверена у авторизованного дилера Компании и при необходимости заменена.

**Черный.** Уровень электролита в аккумуляторе в норме.

#### ⚠ Предупреждение

Соблюдайте осторожность при работе с автомобильным аккумулятором 12 В, чтобы избежать химических ожогов, взрывов и поражения электрическим током!

- При работе надевайте защитные перчатки и очки!
- Электролит – сильное едкое вещество! Неправильная эксплуатация может обжечь кожу и даже вызвать слепоту. Обратите внимание на то, чтобы не допустить травмирования кистей, предплечий и лица из-за вытекания электролита во время работы с аккумулятором.
- Будьте осторожны, не наклоняйте аккумулятор, чтобы электролит не вылился из вентиляционного отверстия аккумулятора и не обжег вас.
- Никогда не вскрывайте аккумулятор!
- Если электролит попал в глаза или на кожу, немедленно промойте их водой в течение нескольких минут и как можно скорее обратитесь за медицинской помощью.
- Если вы выпили электролит по ошибке, вы должны немедленно обратиться за медицинской помощью! ◀

## Зарядка аккумулятора, замена, отсоединение и подключение

Примечание ⚠ и ⚡ на стр. 130 и ⚠ и ⚡ в начале этого раздела на стр. 141.

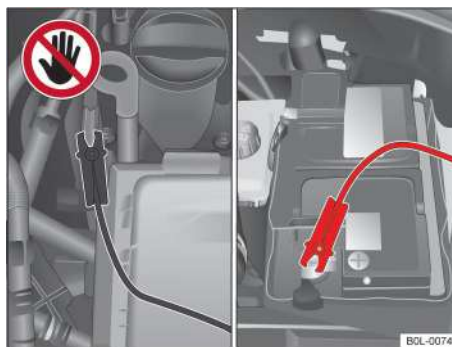

[Рисунок 141](#). Моторный отсек: интерфейс для зарядного устройства или пускового кабеля

Если вы подозреваете повреждение или неисправность аккумуляторной батареи 12 В, установленной на автомобиле, обратитесь к авторизованному дилеру Компании для ремонта.

#### Зарядка автомобильного аккумулятора 12 В

Из-за специальной технологии, принятой в оригинальном аккумуляторе этого автомобиля, требуется зарядка при ограниченном напряжении → ⚠. Аккумулятор автомобиля должен заряжаться у авторизованного дилера Компании.

Условие: Используйте только зарядное устройство с максимальным напряжением зарядки 14,8 В. Соединительный кабель аккумулятора остается подключенным.

Аккумулятор расположен в моторном отсеке.

- Выключите все электроприборы и выключатель зажигания.
- Откройте капот моторного отсека → Стр. 130.
- Откройте крышку на положительном электроде → [Рисунок 141](#).
- Закрепите зажим электрода зарядного устройства в подходящем положении заземления на корпусе и положительном электроде аккумулятора ⊕, как указано.
- Вставьте кабель питания зарядного устройства в розетку и включите устройство.
- По окончании зарядки: Выключите зарядное устройство и отсоедините его от розетки.
- Снимите зажимы электродов зарядного устройства.
- Закройте крышку на положительном электроде.
- Закройте капот моторного отсека → Стр. 130.

#### Замена автомобильного аккумулятора 12 В

Положение установки аккумулятора в этом автомобиле является подходящим и имеет особую безопасность. Если необходимо заменить аккумулятор, пожалуйста, проконсультируйтесь с авторизованным дилером Компании об электромагнитной совместимости, размере, обслуживании, выходной мощности и требованиях безопасности нового аккумулятора перед покупкой, и рекомендуется, чтобы аккумулятор был заменен авторизованным дилером Компании. ▶

Используйте только необслуживаемые аккумуляторы, соответствующие стандартам TL82506 и VW75073. Эти стандарты должны быть версии от октября 2014 г. или более поздней версии.

Аккумуляторная батарея 12 В, установленная на автомобиле, может быть заменена только авторизованным дилером Компании.

### Отсоединение автомобильного аккумулятора 12 В

Если аккумуляторную батарею на 12 В необходимо отсоединить от электрических устройств в автомобиле, обратите внимание на следующее:

- Выключите все электроприборы и переключатель зажигания.
- Перед отсоединением аккумуляторной батареи автомобиль необходимо отпереть.
- Сначала отсоедините отрицательный провод, а затем положительный →▲.

### Подключение автомобильного аккумулятора 12 В

- Все электроприборы и выключатель зажигания должны быть выключены перед подключением автомобильного аккумулятора 12 В.
- Сначала подключите положительный кабель, затем отрицательный →▲.

После подключения аккумулятора и включения зажигания могут загореться некоторые контрольные лампы, которые выключатся после поездки на небольшое расстояние со скоростью 15–20 км/ч. Если контрольная лампа не гаснет, автомобиль следует проверить у авторизованного дилера Компании.

### Автоматическое отключение электроприборов

Когда нагрузка на аккумуляторную батарею 12 В очень высока, интеллектуальная электрическая система автомобиля автоматически выдает следующие соответствующие советы для предотвращения чрезмерной разрядки аккумуляторной батареи:

- Увеличьте скорость холостого хода, чтобы генератор мог обеспечить больше мощности для автомобиля.
- Ограничьте мощность мощных приборов или выключите мощные приборы, если это необходимо.
- Временно отключите питание зарядного USB-интерфейса во время запуска двигателя.

Электрическая система автомобиля не всегда предотвращает разряд бортовой аккумуляторной батареи 12 В, например, если зажигание выключено в течение длительного времени после выключения двигателя или если задние фонари или габаритные огни горят в течение длительного времени.

### Саморазряд автомобильного аккумулятора 12 В

- Двигатель долго не работает, особенно при включенном зажигании.
- Выключено зажигание и используется электрическое устройство.

### Предупреждение

Неправильное крепление аккумулятора и использование аккумулятора, не предназначенного для данного автомобиля, может привести к короткому замыканию, возгоранию и серьезным травмам!

- Всегда используйте необслуживаемую аккумуляторную батарею с защитой от протекания с такими же характеристиками и размерами, что и оригинальная автомобильная аккумуляторная батарея на 12 В.

### Предупреждение

При зарядке автомобильного аккумулятора 12 В образуются взрывоопасные смеси!

- Поэтому место зарядки должно хорошо проветриваться.
- Не заряжайте замерзший аккумулятор! Обратите внимание, что разряженные аккумуляторы могут замерзнуть при 0°C.
- Замерзшую аккумуляторную батарею 12 В, установленную на автомобиле, необходимо заменить.
- Неправильная полярность подключения кабеля может привести к короткому замыканию. Обратите внимание, что сначала должен быть подключен положительный кабель, а затем отрицательный.

### Подсказка

- Никогда не отсоединяйте и не подключайте автомобильный аккумулятор 12 В после включения зажигания или при работающем двигателе.
- Никогда не подключайте устройства, генерирующие ток, такие как солнечные панели или автомобильные аккумуляторные приборы на 12 В, к электрической розетке на 12 В. В противном случае электрическая система всего автомобиля может быть повреждена.



Обязательно перерабатывайте и утилизируйте использованные аккумуляторы в строгом соответствии с действующими нормами, поскольку аккумулятор содержит токсичные вещества, такие как серная кислота и свинец.

### Решение проблем

Примечание ▲ и Ⓢ на стр. 130 и ▲ и Ⓢ в начале этого раздела на стр. 141.

Автомобильный аккумулятор 12 В

Индикаторная лампа горит красным.

Генератор неисправен. Генератор не заряжает автомобильный аккумулятор 12 В во время движения. Выключите ненужные электроприборы. Пожалуйста, посетите авторизованного дилера компании для капитального ремонта.

Автоматическая система остановки/запуска двигателя на холостом ходу не запускает двигатель → Стр. 81. <

## Колеса и шины

### Система контроля давления в шинах

#### Введение в тему

В этом разделе содержится информация по следующим темам:

- Непрямой мониторинг давления в шинах 144
- Решение проблем 145

Система контроля давления в шинах предупреждает водителя, когда давление в шинах слишком низкое.

Система контроля давления в шинах контролирует различные параметры всех колес (особенно окружность качения) с помощью датчиков ABS (косвенное измерение).

Эталонное давление системы контроля давления в шинах – это рекомендуемое давление в холодных шинах при максимальном состоянии для шин, установленных на заводе. Эталонное давление соответствует данным на табличке давления в шинах. → Стр. 148.

Если давление в шинах отрегулировано правильно для всех четырех шин, непрямой мониторинг давления в шинах необходимо перенастроить → Стр. 144.

#### Предупреждение

Интеллектуальная технология системы контроля давления в шинах не может выйти за указанные пределы и может работать только в пределах системы. Неправильное обращение с колесами и шинами может привести к внезапной потере давления, растрескиванию протектора и даже разрыву шины!

- Регулярно проверяйте давление в шинах и всегда соблюдайте указанное значение → Стр. 148. Недостаточное давление воздуха делает шины чрезвычайно восприимчивыми к перегреву, в результате чего протектор отслаивается и даже лопается.
- Давление холодного воздуха в шине должно соответствовать значению, указанному на табличке давления в шине → Стр. 148.
- Регулярно проверяйте давление в холодных шинах и доводите его до рекомендуемого значения для давления в шинах вашего автомобиля → Стр. 148
- Регулярно проверяйте следы износа шин и повреждения шин.
- Никогда не превышайте максимально допустимое значение давления шин.



Шины с недостаточным давлением воздуха неизбежно увеличивают расход топлива и усугубляют износ шин.



Когда новая шина впервые движется на высокой скорости, она может немного расширяться, что может привести к срабатыванию сигнализации давления в шинах.



Никогда не полагайтесь исключительно на систему непрямого мониторинга давления в шинах! Шины необходимо регулярно проверять, чтобы убедиться, что все шины поддерживают правильное давление воздуха и не имеют повреждений, таких как проколы, порезы или вздутия. Удалите посторонние загрязнения, въевшиеся в рисунок шины. <

#### Непрямой мониторинг давления в шинах

Примечание ⚠ на стр. 144 в начале этого раздела.



Рисунок 142. Центральная консоль: кнопка контроля давления в шинах

#### Описание функции

Индикаторы непрямого контроля давления в шинах используют данные датчиков ABS и других функций для сравнения окружности качения и скорости вращения каждого колеса. Индикатор контроля давления в шинах подает сигнал тревоги при изменении давления в шинах одного или нескольких колес.

Окружность качения может измениться:

- При изменении давления в шинах.
- Когда давление в шинах слишком низкое.
- При наличии структурных повреждений шины
- Когда автомобиль загружен с одной стороны
- При наличии противоскользящей цепи
- При установленном запасном колесе
- При замене по одному колесу на оси

Непрямой контроль давления в шинах может происходить с задержкой или вообще не отображаться при спортивном вождении, зимой или на грунтовых дорогах, а также при использовании противоскользящих цепей.

Система контроля давления в шинах сигнализирует об изменениях окружности качения шин с помощью контрольной лампы на приборной панели.

Табличка давления в шинах на стойке двери водителя указывает рекомендуемое давление в шинах, установленных на заводе → Стр. 148.

Проверка давления в шинах должна проводиться на всех шинах, включая запасное колесо, в холодном состоянии каждый месяц в соответствии с инструкциями производителя транспортного средства, указанными на табличке давления в шинах. Если размер установленной шины отличается от данных на заводской табличке или этикетке давления в шинах, необходимо определить правильное давление в шинах.

Непрямой контроль давления в шинах не может заменить регулярное техническое обслуживание и осмотр шин. Даже если непрямой контроль давления в шинах не показывает Предупреждение о низком давлении в шинах, водитель всегда несет ответственность за поддержание правильного давления в шинах.

Непрямой контроль давления в шинах также имеет дополнительный индикатор, связанный с сигнальной лампой неисправности.  При включении зажигания контрольная лампа мигает примерно одну минуту, а затем продолжает гореть, если функция непрямого контроля давления в шинах не работает.

Если непрямой контроль давления в шинах указывает на неисправность, правильное отслеживание давления в шинах невозможно. Непрямой контроль давления в шинах может не сработать по разным причинам, например, при замене колеса или шины. После замены колеса или шины необходимо проверить контрольную лампу  на наличие системных неисправностей, чтобы обеспечить правильное функционирование непрямого контроля давления в шинах → стр. 145.

#### Калибровка непрямого контроля давления в шинах

- Включите зажигание.
- Когда давление во всех 4 шинах достигнет требуемых значений, нажмите и удерживайте кнопку  в верхней части центральной консоли → Рисунок 142, пока система не подаст подтверждающий сигнал.

После длительной поездки и на разных скоростях система автоматически подбирает новые значения и следит за ними.

Непрямой контроль давления в шинах необходимо повторно установить при следующих условиях:

- При регулировке давления в шинах.
- После замены одного или нескольких колес.
- Когда колеса меняются местами.





Непрямой контроль давления в шинах не работает, если неисправна электронная программа стабилизации или антиблокировочная система тормозов → Стр. 106.



После отображения предупреждения о низком давлении в шинах выключите и включите зажигание. 

### Решение проблем

 Примечание  на стр. 144 в начале этого раздела.



Низкое давление в шинах

Индикатор горит желтым цветом.

В одной или нескольких шинах недостаточное давление или структурные повреждения шин.

-  Не продолжайте движение!
- Проверьте и отрегулируйте давление во всех шинах → Стр. 148.

- Замените поврежденные шины.
- Повторно откалибруйте систему непрямого контроля давления в шинах → Стр. 144.
- Если проблема не устранена, обратитесь к авторизованному дилеру Компании для ремонта.



Индикатор мигает в течение десятков секунд, а затем остается включенным

Системная ошибка.

-  Не продолжайте движение!
- Выключите зажигание и снова включите его.
- Повторно откалибруйте систему непрямого контроля давления в шинах → Стр. 144.
- Если проблема не устранена, обратитесь к авторизованному дилеру Компании для ремонта.



### Предупреждение

Различное давление в шинах или слишком низкое давление в шинах может привести к неисправности шин и потере управления автомобилем, что может привести к травмам!

- Как можно скорее остановитесь, когда загорится индикатор , и проверьте состояние всех шин → Стр. 146.
- Различное или низкое давление в шинах неизбежно усугубляет износ шин, снижает устойчивость автомобиля и увеличивает тормозной путь.
- Шины с другим или низким давлением в шинах могут внезапно выйти из строя, что приведет к разрыву шины и потере управления автомобилем.
- Водитель должен следить за тем, чтобы во всех шинах поддерживалось правильное давление воздуха. Указанное значение давления в шинах указано на табличке давления в шинах → Стр. 148.
- Система контроля давления в шинах может функционировать должным образом только тогда, когда во всех холодных шинах поддерживается правильное давление воздуха.
- Все давления в шинах должны быть правильно отрегулированы в соответствии с загрузкой автомобиля → Стр. 148.
- Всегда накачивайте все шины до нужного давления перед поездкой → Стр. 148.
- Прогиб шины увеличивается при движении с недостаточным давлением в шине, и температура шины быстро повышается. Это может привести к стуку или даже к сдутию шины.
- Шины очень легко перегреваются, когда автомобиль движется с высокой скоростью и перегрузкой, что может привести к разрыву шины и потере управления автомобилем.
- Слишком высокое или слишком низкое давление в шинах приведет к преждевременному износу шин и ухудшению управляемости автомобиля.
- Если вы обнаружите, что давление в шине недостаточное, нет необходимости сразу заменять колесо. Двигайтесь на низкой скорости к ближайшему авторизованному дилеру Компании, проверьте и отрегулируйте давление в шинах. → Стр. 146



При движении по грунтовым дорогам в течение продолжительного времени или при спортивном стиле вождения система может временно отключить индикатор контроля давления в шинах. Индикатор указывает на наличие проблемы в системе, но гаснет при изменении дорожных условий или стиля вождения. 

## Инструкции по колесам и шинам

### Введение в тему

В этом разделе содержится информация по следующим темам:

– Инструкции по использованию колес и шин	146
– Диски и колесные болты	148
– Давление в шинах	148
– Глубина рисунка и следы износа	149
– Повреждение шин	150
– Разбалансировка колес	150
– Запасное колесо	151
– Идентификационный код шины	152
– Зимние шины	154
– Цепь противоскольжения	155

Шины являются наиболее часто используемыми компонентами транспортных средств, но их важность часто недооценивают. Шины очень важны! Потому что автомобиль контактирует с землей только узкой опорной поверхностью шины.

Срок службы шин зависит от давления в шинах, стиля вождения, технического обслуживания и правильной установки.

### Предупреждение

Новые шины, старые шины и изношенные или поврежденные шины снижают курсовую устойчивость автомобиля и влияют на эффективность торможения.

- Неправильное обращение с колесами и шинами может ухудшить безопасность вождения и привести к серьезным травмам или смерти!
- Все четыре колеса должны быть оснащены радиальными шинами одинакового типа, размера (окружности качения) и типа рисунка.
- Новые шины необходимо обкатать. Поскольку их сцепление вряд ли будет оптимальным и, таким образом, повлияет на эффективность торможения, следует соблюдать осторожность в течение первых 600 км, чтобы избежать серьезных травм или смерти.
- Всегда регулярно проверяйте давление в шинах и убедитесь, что давление в шинах всегда находится в пределах указанного значения. Недостаточное давление воздуха делает шины чрезвычайно восприимчивыми к перегреву, в результате чего протектор ослаивается и даже лопается.
- Не используйте поврежденные шины (например, порезанные, треснувшие или вздутые) или изношенные шины! В противном случае они подвержены внезапной потере давления или разрыву, что приводит к несчастным случаям. Изношенные или поврежденные шины необходимо заменить как можно скорее.

- Чтобы снизить риск серьезной травмы или смерти из-за потери управления, не ослабляйте болты на дисках.
- Ни при каких обстоятельствах нельзя использовать колеса или шины неизвестного происхождения! Такие колеса и шины действительно могут быть повреждены, даже если видимых повреждений нет.
- Старые шины (даже неиспользованные) могут внезапно потерять давление или лопнуть, особенно при движении автомобиля на высокой скорости, что может привести к травмам. Поэтому следует по возможности избегать использования старых шин со сроком службы более шести лет. Если вам приходится их использовать, обязательно ведите машину с предельным вниманием и на малой скорости.

### Предупреждение

Неправильная затяжка или отсутствие колесных болтов может привести к ослаблению крепления колес, потере контроля над автомобилем и, как следствие, к травмам.

- Никогда не ездите с отсутствующими или ослабленными колесными болтами.
- Всегда используйте колесные болты, соответствующие диску и модели.
- Каждый раз затягивайте колесные болты с правильным моментом затяжки. При отсутствии динамометрического ключа затяните колесные болты с помощью баллонного ключа и немедленно проверьте момент затяжки у ближайшего авторизованного дилера Компании.

## Инструкции по использованию колес и шин

Примечание  на стр. 146 в начале этого раздела.



Рисунок 143. Схематическое изображение: схематическое изображение по замене колес

Шины и диски, одобренные Компанией, идеально подходят друг другу.

### Перестановка передних и задних колес

Для обеспечения равномерного износа всех шин рекомендуется регулярно менять положение передних и задних колес, как показано на схеме → Рисунок 143, чтобы срок службы всех шин был примерно одинаковым.

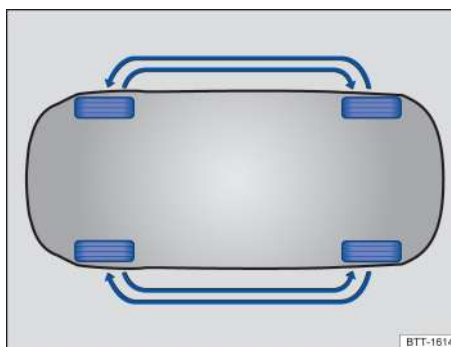
Данную работу рекомендуется выполнять у авторизованного дилера Компании.

## Предупреждения о неисправности шин и дисков

- Двигайтесь как можно медленнее в вертикальном направлении, переезжая препятствия, такие как бордюры или подобные препятствия.
- Регулярно проверяйте давление в шинах.
- Регулярно проверяйте шины на наличие повреждений, таких как проколы, порезы или утечки воздуха.
- Никогда не превышайте нагрузку на шины и максимальную скорость → Стр. 152.
- Поврежденные или чрезмерно изношенные шины должны быть заменены авторизованным дилером Компании как можно скорее → Стр. 150.
- Будьте осторожны, не подвергайте колеса (включая запасные колеса) воздействию коррозионно-активных веществ (включая масло, смазочные материалы, топливо и тормозную жидкость) → ⚠.
- Если пылезащитный колпачок нипеля отсутствует, установите новый как можно скорее.
- Удалите посторонние предметы, которые еще не попали внутрь шины → Стр. 150.
- Обратите внимание на все Предупреждения системы контроля давления в шинах → Стр. 145.

## Подержанные шины старше шести лет

Физические и химические факторы снижают производительность или вызывают старение шин, тем самым ослабляя их эксплуатационные характеристики. Неиспользованные шины длительного хранения, чем шины при обычном использовании на транспортных средствах, более склонны к потере своих качеств.

Старые шины старше шести лет (в том числе, запасное колесо) рекомендуется заменять, даже если они выглядят на первый взгляд хорошо → ⚠.

Точно так же зимние шины или всесезонные шины в значительной степени теряют свои характеристики из-за старения, которое не зависит от глубины протектора остальных шин.

## Инструкции по хранению шин

- Снятые колеса или шины следует хранить в прохладном сухом месте, желательно в темном месте. Шины, установленные на диски, нельзя хранить в вертикальном положении.
- Шины, не смонтированные на диски, должны быть закрыты подходящими защитными кожухами и храниться в вертикальном положении (протектор шины должен быть зачищен).

## Новые шины

- Новые шины необходимо обкатать, поэтому соблюдайте особую осторожность при движении в течение первых 600 км. Сцепление с дорогой новых шин без обкатки не оптимально → ⚠ и эффект торможения будет меньше → ⚠.
- Все четыре колеса должны быть оснащены радиальными шинами одинакового типа, размера (окружности качения) и типа рисунка.

## Замена шин

- Заменяйте как минимум две шины на одной оси одновременно → ⚠.
- Старые шины должны быть заменены шинами, одобренными Компанией для данного автомобиля.
- Эффективный размер используемых шин не должен превышать размер, утвержденный Компанией.

## Повторная калибровка непрямого контроля давления в шинах

Непрямой контроль давления в шинах необходимо перекалибровать каждый раз при замене одного или нескольких колес, а также при замене всех колес, т.е. замена передних и задних колес → Стр. 144.

### ⚠ Предупреждение

Коррозионно-активные жидкости и другие вещества могут вызвать видимое или невидимое повреждение шины, что может легко привести к разрыву шины!

### ⚠ Предупреждение

Старые шины, даже если они еще находятся в эксплуатации, могут внезапно прохлудиться или лопнуть на высоких скоростях, что приведет к авариям и серьезным травмам.

- Use tires that have a service life of more than 6 years in emergency situations and use extreme caution when driving the vehicle.

### ⚠ Предупреждение

New tires must be subject to running-in. Because its adhesiveness is impossible to reach the optimal state, thus affecting the braking effect.

- Используйте шины со сроком службы более 6 лет в аварийных ситуациях и соблюдайте предельную осторожность при управлении транспортным средством.

### ⚠ Предупреждение

Колеса должны иметь достаточную степень свободы движения. Если степень свободы движения колеса недостаточна, шина может тереться о элементы ходовой системы, кузов автомобиля и элементы тормозной системы, что приведет к функциональной неисправности тормозной системы, растрескиванию протектора или даже его разрыву.

- Фактический размер шины не должен превышать размер шины, одобренный нашей Компанией, и не должен тереться о какую-либо часть кузова автомобиля.



Всегда утилизируйте старые шины в строгом соответствии с действующими правилами.



Размер шин, одобренный Компанией, гарантированно соответствует указанному размеру и подходит для вашего автомобиля. При покупке шин продавец шин должен предоставить сертификат качества, выданный производителем шин, в соответствии с требованиями, удостоверяющий, что проданная шина подходит для автомобиля. Сертификат качества шин должен надлежащим образом храниться в транспортном средстве. ▶



## Диски и колесные болты

Примечание ▲ на стр. 146 в начале этого раздела.

Структура колесных болтов должна соответствовать диску. Если установлены колесные диски разных типов, необходимо использовать колесные болты подходящей длины и формы головки болта, чтобы обеспечить надежную фиксацию колес и правильную работу тормозной системы → Стр. 156.

По техническим причинам, как правило, не разрешается использовать колеса других транспортных средств, а также нельзя использовать колеса других транспортных средств той же модели.

Момент затяжки колесных болтов обычно следует проверять с помощью динамометрического ключа.

### Колесные болты

Необходимо использовать подходящие колесные болты и затягивать колесные болты с указанным моментом затяжки → Стр. 156.

### Маркировка дисков

В соответствии с применимыми национальными нормами на новый диск должны быть нанесены определенные технические данные. На диске могут быть указаны следующие технические данные (которые могут различаться в зависимости от региона).

- Знак качества
- Размер диска
- Название производителя или торговая марка
- Дата изготовления (месяц/год)
- Место производства
- Производственный серийный номер
- Номер партии исходного материала
- Код продукта

### Предупреждение

Использование неподходящих или поврежденных дисков может ухудшить безопасность вождения автомобиля и привести к серьезным травмам или смерти!

- Используйте только диски, одобренные для вашего автомобиля.
- Регулярно проверяйте диски на наличие повреждений и при необходимости заменяйте их. ◀

## Давление в шинах

Примечание ▲ на стр. 146 в начале этого раздела.



Рисунок 144. Символы на табличке с указанием давления в шинах



Рисунок 145. На стойке двери со стороны водителя: табличка с указанием давления в шинах

Данные на табличке → Рисунок 144:

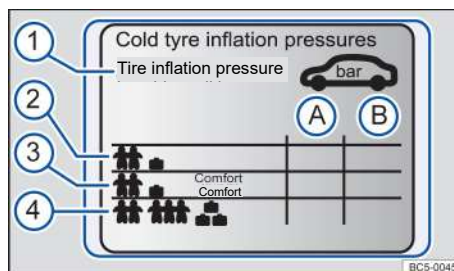
- Ⓐ Давление в шинах передней оси
- Ⓑ Давление в шинах задней оси
- ① Совет: проверяйте давление в холодных шинах
- ② Давление в шинах при частичной нагрузке
- ③ В зависимости от модели: комфортное давление в шинах при частичной нагрузке
- ④ ④ Давление в шинах при полной нагрузке

Указанное значение исходного давления в шинах указано на табличках, а приведенные выше данные применимы как зимой, так и летом. Табличка расположена под центральной стойкой двери со стороны водителя внутри → Рисунок 145.

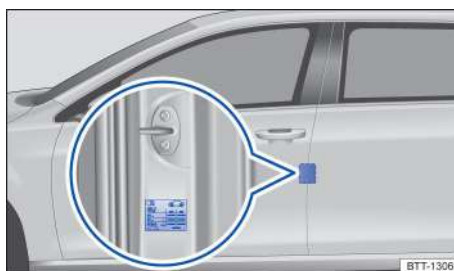
Тип указателя давления в шинах зависит от комплектации автомобиля.

Неправильное давление в шинах может оказать негативное влияние на ходовые качества и привести к ускоренному износу шин и даже их разрыву → ▲. Давление в шинах особенно важно во время движения на высокой скорости. Если давление в шинах не соответствует требованиям, это усугубит износ шины, которая легко может лопнуть. ▶

## Комфортное давление в шинах

В зависимости от модели на этикетке может быть указано комфортное давление в шинах → [Рисунок 144](#)

③. Комфортное давление в шинах может улучшить комфорт при езде. Расход топлива может увеличиться во время движения при комфортном давлении в шинах.

## Проверка давления в шинах

- Проверьте давление в шинах не реже одного раза в месяц.
- Проверьте давление в шинах только тогда, когда они холодные. Приведенное давление в шинах относится к шинам в холодном состоянии. Давление в шине выше, когда шина находится в горячем состоянии, поэтому не регулируйте давление в горячих шинах.
- Отрегулируйте давление в шинах в соответствии с условиями нагрузки ④.
- Всегда затягивайте защитный колпачок нипеля после регулировки давления в шинах и обращайте внимание на информацию о системе контроля давления в шинах.
- Всегда устанавливайте давление в шинах, указанное на этикетке давления в шинах. Никогда не превышайте максимальное давление в шинах, указанное сбоку шины.

### ⚠ Предупреждение

Во время движения автомобиля шины со слишком высоким или слишком низким давлением могут внезапно потерять давление и даже лопнуть, что легко может привести к серьезным травмам!

- Без достаточного давления воздуха шины могут легко перегреться, что приведет к отслаиванию протектора и даже к его разрыву.
- Когда автомобиль движется с высокой скоростью и перегрузкой, шины очень легко перегреваются. Внезапное повреждение (включая спущенные шины и отслаивание протектора) может привести к потере управления автомобилем.
- Слишком высокое или слишком низкое давление в шинах приведет к преждевременному износу шин и ухудшению управляемости автомобиля.

### 📌 Подсказка

- При подключении манометра в шинах убедитесь, что манометр и нипель находятся на одной линии. В противном случае нипель шины может быть поврежден.
- Потеря колпачков нипелей или неправильно установленные колпачки нипелей могут привести к повреждению нипелей шин. Всегда используйте колпачок нипеля того же размера, что и оригинальный колпачок нипеля, и устанавливайте его правильно.



Недостаточное давление в шинах обязательно приведет к увеличению расхода топлива.

## Глубина рисунка и следы износа

📖 Примечание ⚠ на стр. 146 в начале этого раздела.



Рисунок 146. Рисунок шин: следы износа (схематичное изображение)

## Глубина протектора

Большинство условий вождения требуют как можно более глубокого протектора шины. Все шины должны иметь одинаковую глубину протектора, по крайней мере, на одной оси. Это правило особенно применимо к мокрым или зимним дорожным условиям.

Большинство стран требуют, чтобы шина была заменена, когда глубина канавки, измеренная рядом со следом износа, уменьшилась до 1,6 мм, поэтому важно обращать внимание на местные правила, касающиеся глубины протектора. Все колеса должны иметь одинаковую глубину протектора, по крайней мере, на одной оси → ⚠.

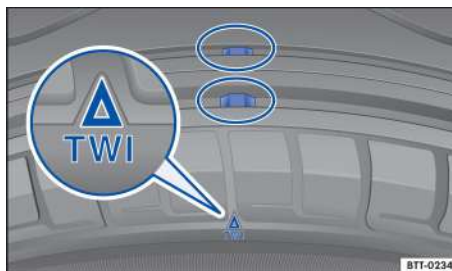
Всегда соблюдайте местные законы и правила, касающиеся минимально допустимой глубины протектора для зимних и всесезонных шин.

## Маркировка износа на шине

Маркировка износа используется, чтобы указать, сильно ли изношена шина, и шина, изношенная до маркера износа, должна быть заменена.

Оригинальные шины этого автомобиля имеют несколько маркеров износа высотой 1,6 мм по рисунку → [Рисунок 146](#). Маркеры износа равномерно распределены по внешней окружности шины, а на боковинах шины имеется несколько надписей (например, буквы «TWI» или другие символы), указывающих, где расположены маркеры износа → [Рисунок 146](#).

### ⚠ Предупреждение

Вождение с изношенными шинами чрезвычайно рискованно и может легко привести к потере контроля над автомобилем, что может привести к травмам!

- Шины подлежат замене, когда они изношены до маркера износа.
- Изношенные шины склонны к скольжению при движении автомобиля по скользкой дороге (плавание).
- Шины, изношенные во время обычного вождения и в суровых условиях, склонны к проскальзыванию, что ухудшает устойчивость автомобиля и увеличивает тормозной путь. <

## Повреждение шин

📖 Примечание ⚠ на стр. 146 в начале этого раздела.

Повреждение шин и дисков часто трудно обнаружить. Если во время движения обнаруживается ненормальная вибрация или отклонение автомобиля, это указывает на повреждение шины → ⚠.

- При подозрении на повреждение колеса немедленно снизьте скорость!
- Проверьте шины и диски на наличие повреждений.
- Не продолжайте движение, если шины повреждены. Замените поврежденное колесо → Стр. 156. При необходимости вызовите специалистов.
- Если видимых повреждений нет, осторожно двигайтесь на малой скорости к ближайшему авторизованному дилеру Компании для осмотра автомобиля.

### Посторонний предмет проткнул шину

- Если посторонний предмет, проколовший шину, попал внутрь, оставьте его внутри! Но предметы, застрявшие между резиновыми блоками в протекторе шины, можно удалить.
- Замените поврежденное колесо → Стр. 156. При необходимости вызовите специалистов.
- Проверьте и отрегулируйте давление в шинах.

### Износ шин

Износ шин зависит от различных факторов:

- Стилль вождения.
- Баланс шин.
- Регулировка систем.

Резкие повороты, быстрое ускорение и экстренное торможение могут усугубить износ шин.

Колеса отбалансированы, когда автомобиль покидает завод, но существует множество различных факторов, влияющих на балансировку колес при обычном вождении автомобиля, что приводит к дисбалансу колес и вибрациям рулевого управления. Неотбалансированные колеса увеличивают износ системы рулевого управления и подвески, поэтому их необходимо отбалансировать. Балансировку также необходимо проводить после замены новых колес.

Неточная установка колес неизбежно приведет к чрезмерному износу шин и ухудшит безопасность вождения. При обнаружении чрезмерного износа шин необходимо как можно скорее проверить сход-развал у авторизованного дилера Компании.

### ⚠ Предупреждение

Если во время движения обнаруживается аномальная вибрация или отклонение автомобиля, это может указывать на повреждение шин.

- Немедленно снизьте скорость своего автомобиля и припаркуйтесь там, где он не мешает движению.
- Осмотрите шины и диски на наличие повреждений.
- Если шина или диск повреждены, не продолжайте движение. Свяжитесь с авторизованным дилером Компании как можно скорее. <

## Разбалансировка колес

📖 Примечание ⚠ на стр. 146 в начале этого раздела.

Если динамическая балансировка автомобиля превышает 8 грамм с одной стороны, колесо необходимо отбалансировать с помощью противовеса.

Колеса также необходимо отбалансировать после замены.

### Причины вибрации автомобиля во время движения

Существует множество различных факторов, которые могут вызвать неравномерную работу автомобиля → ⚠, см. стр. 150.

Износ шин является одной из причин вибрации при движении автомобиля. Износ шин, вызванный вождением, распределяется неравномерно по всей поверхности протектора, что может вызвать небольшой дисбаланс в изначально отбалансированной шине, что приведет к нестабильной работе шины.

Водитель может не знать о фактическом незначительном дисбалансе шин, что еще больше усугубляет износ шин и сокращает срок их службы.

Для обеспечения безопасности, плавности хода и равномерного износа в течение всего срока службы шины рекомендуется балансировать шины не менее двух раз в течение срока их службы.

### Радиальный и поперечный износ шин

Отклонение концентричности шины и диска колеса может привести к радиальному и поперечному износу.

По техническим причинам шина и диск не могут быть абсолютно концентричными.

Если отклонение относительного положения между шиной и диском слишком велико, дисбаланс шины может превысить допустимое значение.

### ⚠ Предупреждение

Ненормальная вибрация или отклонение автомобиля во время движения указывают на возможное повреждение шины.

- Немедленно снизьте скорость и безопасно остановитесь в соответствии с дорожными условиями.
- Проверьте шины и диски на наличие повреждений.
- Не используйте поврежденные шины или диски для продолжения движения и обратитесь к авторизованному дилеру Компании для профессионального обслуживания.
- Если повреждение не может быть определено по внешнему виду, медленно и осторожно двигайтесь к ближайшему авторизованному дилеру Компании для осмотра. <

## Запасное колесо

Примечание  на стр. 146 в начале этого раздела.



Рисунок 147. В багажнике: маховик для крепления аварийного запасного колеса

### Выемка запасного колеса

- Откройте багажник.
- Поднимите или снимите пол багажника → Стр. 115.
- Отвинтите фиксирующий маховик в середине запасного колеса против часовой стрелки → Рисунок 147 ①.
- Выньте запасное колесо.

### Хранение замененного колеса

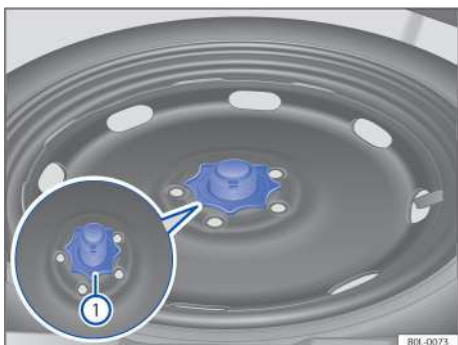
- Откройте багажник.
- Поднимите или снимите пол багажника → Стр. 115.
- Положите колесо лицевой стороной диска вниз, совместите центральное отверстие диска со шпилькой в нише для запасного колеса, а затем установите замененное колесо в яму для запасного колеса.
- Установите маховик на шпильку и затяните его по часовой стрелке, пока колесо не будет зафиксировано.
- Установите пол багажника на место → Стр. 115.
- Закройте багажник.

### Когда шина запасного колеса отличается от шины, находящейся в эксплуатации

If Если запасное колесо имеет характеристики, отличные от эксплуатационного колеса, его можно использовать только в течение короткого времени, и при вождении необходимо проявлять крайнюю осторожность → .

### Соблюдайте советы по вождению:

- Скорость автомобиля не должна превышать 80 км/ч!
- По возможности избегайте резких ускорений, экстренного торможения и поворотов!
- Не устанавливайте противоскользящие цепи на запасное колесо → Стр. 155.
- Проверьте давление в шинах как можно скорее после установки запасного колеса → Стр. 148.

### Предупреждение

Неправильное использование запасных колес может привести к выходу автомобиля из-под контроля, столкновению или другим несчастным случаям, а также к серьезным травмам!

- Не используйте запасные колеса с повреждениями или со следами износа!
- Некоторые автомобили могут иметь запасные колеса меньшего размера, чем стандартные колеса. На малых запасных колесах есть табличка со словами «80 км/ч» или «50 миль/ч», указывающая максимально допустимую скорость при движении с этими шинами.
- Скорость движения не должна превышать 80 км/ч! Избегайте резкого ускорения, экстренного торможения или резких поворотов.
- Если запасное колесо установлено на ведущей оси, то пробег не должен превышать 200 км.
- Стандартные колеса следует заменить как можно скорее, потому что конструкция запасного колеса подходит только для кратковременного вождения.
- Запасное колесо должно быть закреплено оригинальными колесными болтами.
- Никогда не используйте более одного запасного колеса одновременно.
- Давление в шинах необходимо проверить как можно скорее после установки запасного колеса → Стр. 148.
- На аварийное запасное колесо запрещается устанавливать цепи противоскольжения. 

## Идентификационный код шины

Примечание ▲ на стр. 146 в начале этого раздела.





Рисунок 148. Международный общий идентификатор шин

→ Рисунок 148	Идентификационный код шины (пример)	Значение	
①	Наименование продукта	Идентификационный код производителя шин.	
②	DOT	Шины, соответствующие нормативным требованиям Министерства транспорта США и стандартам безопасности шин.	
③	JHCO CHWS 2213	Идентификационный номер шины ( <b>TIN<sup>®</sup></b> ) - он может быть напечатан внутри автомобиля) и дата изготовления:	
		JHCOCHWS	Код завода-изготовителя шин, размер шин производителя и маркировка характеристик шин.
		2213	Дата изготовления шины: 22 неделя 2013 г.

Основные сравнительные параметры шин, проверенные стандартизированным процессом для получения информации конечным пользователем → Стр. 167:

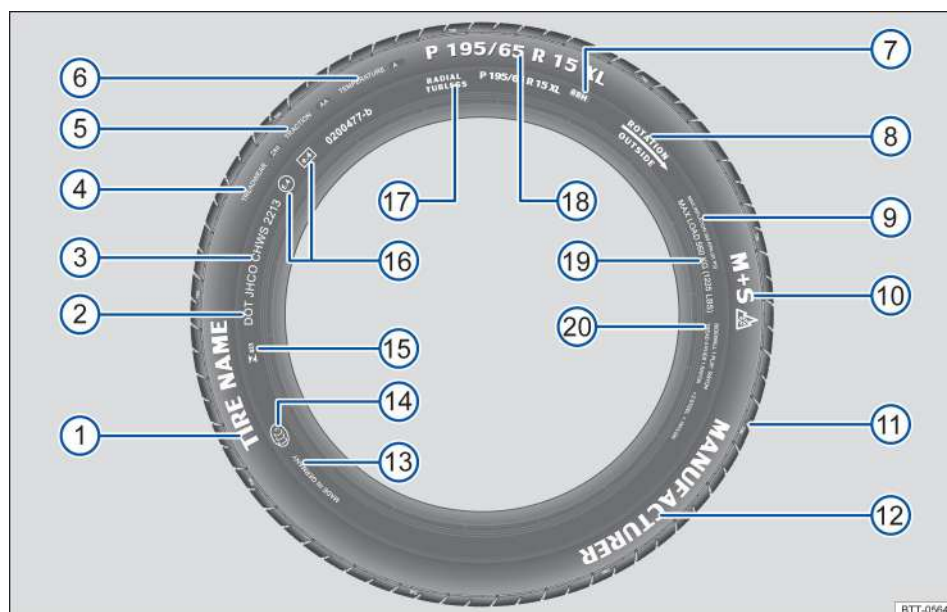
④	TREADWEAR 280	Ожидаемый относительный срок службы шины по стандартам США. Шина со степенью износа протектора 280 в 2,8 раза ниже, чем шина со степенью износа протектора 100. Эксплуатационные характеристики шины зависят от способа и условий эксплуатации. Из-за стиля вождения, технического обслуживания шин, дорожного покрытия и погодных условий характеристики шины могут значительно отличаться от стандартных значений, указанных на шине.
⑤	TRACTION AA	Реакция шины на торможение (AA, A, B или C) на скользкой поверхности. Этот показатель производительности измеряется в контролируемых условиях на квалифицированном испытательном участке. Шины с маркировкой C имеют низкую адгезию. Показатели сцепления шин определяются на основе испытаний на прямолинейное сцепление и не включают характеристик скольжения и сцепления при скорости автомобиля, поперечной устойчивости или большой нагрузке.
⑥	TEMPERATURE A	Температурная стабильность шины (A, B или C), измеренная во время высокоскоростных тестовых заездов. Шины с маркировкой A и B имеют температурную стабильность, превышающую нормативные требования. Температурная стабильность шин оценивается на шинах с указанным давлением и не распространяется на шины с давлением, превышающим указанное значение. Чрезмерная скорость автомобиля, несоответствующее давление воздуха или превышение указанного значения могут привести к резкому повышению температуры шин или повреждению шин. Любой один или несколько из этих факторов могут привести к повышению температуры или повреждению шины. ▶

→ Рисунок 148	Идентификационный код шины (пример)	Значение	
⑦	88H	Код грузоподъемности → Стр. 154 и код скорости → Стр. 154.	
⑧	Rotation and Arrow	Указывает заданное направление вращения шины → Стр. 153.	
	или: Outside	Указывает сторону шины, устанавливаемой снаружи автомобиля → Стр. 154.	
⑨	MAX INFLATION 350 KPA (51psi/3.51bar)	Максимально допустимое давление в шинах, используемых в США.	
⑩	M+S or M/S или	Маркировка зимних шин (зимних или внедорожных) → Стр. 154. Шипованные шины противоскольжения также маркируются буквой E после буквы S.	
⑪	TWI	Этот код используется для обозначения расположения маркировки износа протектора на шине → Стр. 149.	
⑫	Торговая марка, логотип компании	Производитель.	
⑬	Made in Germany	Страна производитель шин.	
⑭		Знак национального стандарта Китая (знак обязательной сертификации Китая).	
⑮		Знак национального стандарта Бразилии.	
⑯	E4 e4 0200477-b	Поверочный знак в соответствии с международными стандартами. Число, следующее за буквой (E), является кодом одобрения страны. Шины, соответствующие стандартам ЕЭК, обозначаются буквой E; Шины, соответствующие стандартам EG, обозначаются буквой e, за которой следует номер сертификата об утверждении типа.	
⑰	RADIALTUBELESS	Бескамерная радиальная шина.	
⑱	P 195/65R15XL	Код размера шины:	
		P	Обозначение типа транспортного средства, P - для пассажирского транспорта.
		195	Ширина шины (мм).
		65	Соотношение высоты и ширины шины (%).
		R	Структура шины: радиальные шины.
		XL	Шины повышенной прочности («усиленные»).
⑲	MAX LOAD 615 KG(1235 LBS)	Данные о максимально допустимой нагрузке на колесо, используемые в США.	
⑳	SIDEWALL 1 PLY RAYON	Данные о структурных компонентах шины: один слой вискозы.	
	TREAD 4 PLYES 1 RAYON +2 STEEL +1 NYLON	Данные о компонентах протектора шины: протектор шины в этом примере состоит из четырех слоев: одного слоя вискозы, двух слоев жгута проводов и одного слоя нейлона.	

а) TIN – это код серии шин.

Идентификационный код шины также может быть нанесен на внутренней стороне шины. Некоторые идентификационные коды шин могут отображаться только на одной стороне шины, например, идентификационный код шины и дата изготовления.

**Производители шин могут также использовать другие внутренние коды или коды для конкретных стран.**

#### Низкопрофильные шины

Низкопрофильные шины имеют более широкий протектор, больший диаметр диска и меньшую высоту боковины шины по сравнению с другими комбинациями колес и шин → ①, в Инструкции по использованию колес и шин см. стр. 147. Низкопрофильные шины улучшают ходовые качества и точность. Однако это может сказаться на комфорте на плохом асфальте.

#### Направление вращения шины

Шины могут вращаться только в одном направлении, а боковина шины отмечена стрелкой, указывающей направление вращения. Таким образом, шина должна быть установлена в соответствии с отмеченным направлением вращения, чтобы обеспечить наилучшее сцепление шины с дорогой, предотвратить явление плавания колеса, а также уменьшить шум качения шины и скорость износа. ▶

Если шины установлены против направления вращения, следует проявлять крайнюю внимательность во время движения по скользкой дороге. Шины должны быть заменены или переустановлены в правильном направлении вращения как можно скорее.

### Шина с асимметричным рисунком протектора

Внутренний и внешний рисунки протектора шин с асимметричным рисунком протектора имеют разные характеристики. Поэтому на боковине покрышки нанесены слова «Inside» или «Outside». Шина должна быть правильно установлена на диск в соответствии с маркировкой на боковине шины, чтобы обеспечить оптимальное сцепление шины с дорогой, предотвратить плавание колеса, а также уменьшить шум качения и скорость износа шины.

Если шины установлены против направления вращения, следует проявлять крайнюю внимательность во время движения по скользкой дороге. Шины должны быть заменены или переустановлены в правильном направлении вращения как можно скорее.



### Нагрузка на шины

Индекс грузоподъемности шины используется для выражения веса (кг, нагрузка на шину), который может выдерживать одна шина.

Пример:

88 560 кг    91 615 кг    92 630 кг

## Зимние шины

 Примечание  на стр. 146 в начале этого раздела.

Зимние или всесезонные шины улучшают ходовые и тормозные характеристики в зимних дорожных условиях. При температуре ниже +7 °C или в зимних дорожных условиях рекомендуется заменить автомобиль на зимние шины.

Когда рисунок шины изношен до 4 мм, зимняя пригодность зимней шины или всесезонной шины значительно снижается.

### При использовании зимних шин учитывайте следующее

- Обязательно соблюдайте соответствующие правила вашей страны.
- Все четыре колеса должны быть оснащены зимней резиной одновременно.
- Зимние шины можно использовать только в зимних дорожных условиях.
- Должны использоваться зимние шины, размер которых одобрен Компанией и подходит для автомобиля.
- Должны использоваться зимние шины одного типа, размера (окружности катания) и рисунка протектора.
- Никогда не двигайтесь со скоростью, превышающей максимально допустимую скорость, ограниченную кодом скорости → .

### Ограничение скорости

Все зимние шины имеют ограничение скорости (см. отмеченный код скорости) → Стр. 152.

В зависимости от типа транспортного средства напоминание о превышении скорости может быть установлено на приборной панели → Стр. 14.

93 650кг    95 690кг    97 730кг    99 775кг

### Код скорости

Код скорости автомобиля используется для обозначения максимально допустимой скорости движения шин автомобиля во время движения.

P До 150км/ч

Q До 160км/ч

R До 170км/ч

S До 180км/ч

T До 190км/ч

U До 200км/ч

H До 210км/ч

V До 240км/ч

Z Более 240км/ч

W До 270км/ч

Y До 300км/ч

Некоторые производители шин используют буквы «ZR» для обозначения шин с максимально допустимой скоростью более 240 км/ч 

Ограничение скорости и настройки давления в шинах для V-зимних шин зависят от конфигурации двигателя. Для получения дополнительной информации, пожалуйста, свяжитесь с авторизованным дилером Компании.

## Предупреждение

Хотя зимние шины могут улучшить ходовые качества автомобиля в зимнее время, не рискуйте!

- Скорость и стиль вождения должны соответствовать видимости, погодным условиям, дорожным условиям и условиям дорожного движения.
- Скорость движения и нагрузка не должны превышать допустимое значение для зимних шин.



При температуре окружающего воздуха выше +7°C необходимо своевременно заменять летние шины, так как управляемость летних шин лучше, чем у зимних, а также у них низкий уровень шума при работе, медленный износ и сниженный расход топлива.



Если автомобиль оснащен системой непрямого контроля давления в шинах, после замены колеса необходимо выполнить повторную калибровку системы → Стр. 144.



Информацию о разрешенном размере зимних шин можно получить у авторизованного дилера Компании. 

## Цепи противоскольжения

Примечание  на стр. 146 в начале этого раздела.

Всегда соблюдайте соответствующие правила и максимально допустимую скорость во время движения с установленными цепями противоскольжения.

Цепи противоскольжения не только улучшают ускорение автомобиля в зимних условиях, но и улучшают реакцию автомобиля на торможение.

Цепи противоскольжения разрешается устанавливать только на передние колеса автомобиля. Их можно устанавливать только на колеса с комбинацией шин и дисков, одобренных Компанией.

Размер шин	Диск
215/60R16	6J×16ET43

Подробную информацию о размерах колес, шин и цепей противоскольжения, применимых к этому автомобилю, можно получить у авторизованного дилера Компании.

По возможности используйте цепи противоскольжения с тонким замком (включая натяжные устройства) диаметром или толщиной менее 15 мм.

Перед установкой цепей противоскольжения снимите колпак колеса и декоративное кольцо → . Из соображений безопасности на колесные болты должны быть установлены защитные колпачки. Подходящие защитные колпачки для колесных болтов можно приобрести у авторизованного дилера Компании.

### Аварийное запасное колесо

По техническим причинам цепь не должна устанавливаться на аварийное запасное колесо → Стр. 151.

При необходимости установки на запасное колесо цепи противоскольжения запасное колесо необходимо установить на заднюю ось, даже если переднее колесо повреждено. Затем замените поврежденное переднее колесо снятым задним колесом и обратитесь внимание на направление вращения шины во время установки. Цепи противоскольжения рекомендуется устанавливать перед установкой колес на автомобиль.



### Предупреждение

Несчастные случаи могут быть вызваны использованием цепей противоскольжения, не подходящих для данного автомобиля, или неправильной установкой цепей противоскольжения, что может привести к серьезным травмам!

- Всегда используйте цепь противоскольжения, подходящую для приобретаемого автомобиля.

### Подсказка

- Обязательно снимайте цепь противоскольжения при движении по очищенной от снега дороге, иначе это ухудшит управляемость автомобиля и ускорит износ шин.
- Поскольку цепь противоскольжения находится в непосредственном контакте с колесом, она может поцарапать или повредить колесо. Рекомендуется использовать цепи с защитой от царапин.

 Если автомобиль оснащен системой непрямого контроля давления в шинах, после установки цепей противоскольжения систему необходимо откалибровать заново → Стр. 144. 

## Накладка на колесо

### Накладка на центр колеса



Рисунок 149. Снятие центральной накладки колеса

Центральная накладка колеса используется для защиты колесных болтов и должна быть установлена на место после замены колеса.

### Автомобили со съемной центральной накладкой колеса

- Снятие: удерживайте накладку за два края и стягивайте ее, пока она не снимется → Рисунок 149.
- При установке: Отцентрируйте центральную накладку колеса на ободке и нажмите на центральную накладку колеса по направлению к ободу, пока она не защелкнется.

### Предупреждение

Аварии и серьезные травмы могут быть вызваны неподходящими накладками колес и неправильной установкой.

- Неправильно установленные колпаки колес могут слететь во время движения, подвергая опасности других участников движения.
- Не используйте поврежденные накладки на колеса.
- Следите за тем, чтобы ничего не мешало охлаждению тормозной системы, даже при установке накладок на колеса. Недостаточная вентиляция может привести к значительному увеличению тормозного пути. 



## Защитный колпачок для колесных болтов



Рисунок 150. Снятие защитного колпачка с колесного болта (Схематическое изображение)

Эти защитные колпачки используются для защиты колесных болтов и должны быть полностью установлены после замены колеса.

### Снятие и установка защитного колпачка

- Снятие: выньте проволочный крючок из прилагаемого инструмента → Стр. 119.
- Вставьте проволочный крючок в отверстие на защитном колпачке → Рисунок 150, и вытащите защитный колпачок в направлении, указанном стрелкой.
- При установке: Надеть защитный колпачок на колесный болт до упора.

Колесный болт имеет отдельный защитный колпачок. Этот защитный колпачок применяется только к колесным болтам с защитой, а не к обычным колесным болтам. ◀

## Замена колес

### Введение в тему

В этом разделе содержится информация по следующим темам:

- Подготовительные работы к замене колеса 156
- Колесные болты 157
- Поднятие автомобиля с помощью домкрата 158
- Замена колес 159
- После замены колеса 159

Прилагаемый домкрат используется только для замены колеса. Если две шины на одной стороне автомобиля или две или все шины на одной оси повреждены, обратитесь к специалистам.

Если вы меняете колесо самостоятельно, вы должны ознакомиться с процедурами эксплуатации и правилами безопасности, иметь соответствующие инструменты и припарковать автомобиль в безопасном месте. Если вышеуказанные условия не могут быть выполнены, колеса должны быть заменены нашим авторизованным дилером.

## ⚠ Предупреждение

Замена колес опасна, особенно во время замены колес на дороге! Поэтому, чтобы снизить риск травм или смерти, при замене колес обратите внимание на следующие моменты:

- В целях безопасности обязательно немедленно остановите автомобиль в случае поломки колеса! Припаркуйте автомобиль в безопасном месте вдали от главной дороги для безопасной замены колеса.
- Все пассажиры, особенно дети, должны выйти из автомобиля и ждать в безопасном месте.
- Включите аварийную сигнализацию, чтобы привлечь внимание водителей проезжающих мимо транспортных средств.
- Земля должна быть ровной и твердой. При необходимости используйте большую и прочную опорную пластину или что-то подобное под домкратом.
- Обязательно заменяйте колесо подходящими и неповрежденными инструментами.
- Перед заменой колеса обязательно заглушите двигатель, установите стояночный тормоз и переведите рычаг переключения передач в положение Р или включите рычаг переключения передач на определенной передаче в МКПП, чтобы предотвратить случайное движение.
- Если автомобиль оснащен системой непрямого контроля давления в шинах, после замены колеса систему необходимо перенастроить → Стр. 144. ◀

## Подготовительные работы к замене колеса

📖 Примечание ⚠ на стр. 156 в начале этого раздела.

### Контрольный список

Перед заменой колеса обязательно действуйте в следующей последовательности → ⚠:

1. Когда давление в шинах упало, постарайтесь держаться на безопасном расстоянии от транспортного потока и припаркуйте автомобиль на ровной и твердой поверхности.
2. Установите стояночный тормоз → Стр. 97.
3. Для автоматических коробок передач: установите рычаг переключения передач в положение Р → Стр. 83.
4. Заглушите двигатель и вытащите ключ из замка зажигания.
5. Механическая коробка передач: Включите передачу.
6. Выведите всех пассажиров из автомобиля и попросите подождать в безопасном месте, например, за ограждением шоссе.
7. Включите аварийную сигнализацию и поднимите знак аварийной остановки → Стр. 39, Соблюдайте правовые нормы. ▶

## Контрольный список (продолжение)

8. Камни или подобные предметы должны быть помещены под колеса напротив заменяемых колес.
9. Если в багажнике есть предметы: Удалите багаж.
10. Достаньте из багажника аварийное колесо и бортовые инструменты.
11. Снимите накладку колеса → Стр. 155.

### **⚠ Предупреждение**

Пренебрежение любым из приведенных пунктов контрольного списка может привести к несчастному случаю и травме.

- Обязательно строго соблюдайте пункты контрольного списка и процедуры безопасной эксплуатации. 

## Колесные болты



 Примечание  на стр. 156 в начале этого раздела.



Рисунок 151. Замена колеса: откручивание колесных болтов

Для ослабления колесных болтов используйте только прилагаемый гаечный ключ.

Перед подъемом автомобиля ослабьте колесные болты только на один оборот.

Если колесные болты не удается ослабить, наступите ногой на конец торцевого ключа и сильно надавите, чтобы ослабить болты. Держитесь за кузов во время работы.

### Откручивание колесных болтов

- Закрепите торцевой ключ на головке колесного болта → Рисунок 151.
- Удерживая конец торцевого ключа, ослабьте болт на один оборот против часовой стрелки → .

### Ослабление болтов крепления колеса

- Выньте болтовое соединение колеса из прилагаемого инструмента.
- Вставьте разъем болтового соединения в противоугонный колесный болт до упора.
- Закрепите торцевой ключ на разьеме.
- Удерживая конец торцевого ключа, ослабьте болт на один оборот против часовой стрелки → .

## Важное описание колесных болтов

Конструкция диска и колесных болтов должна соответствовать оригинальным колесам. Если установлены другие типы дисков, необходимо использовать колесные болты правильной длины и формы головки болта, чтобы обеспечить надежность крепления колес и правильную работу тормозной системы.

Колесные болты для других колес, в том числе на других транспортных средствах той же модели, не должны использоваться.

### Момент затяжки колесного болта

Момент затяжки колесных болтов для стальных и легкосплавных дисков составляет 120 Нм. Проверьте момент затяжки колесных болтов у авторизованного дилера Компании сразу после замены колеса.

Если колесные болты заржавели и их трудно ослабить, замените колесные болты и очистите резьбу на ступице колеса перед проверкой момента затяжки колесных болтов.

Не наносите моторное масло или смазку на резьбу колесных болтов или ступиц. В противном случае, даже если болты затянуты с указанным моментом затяжки, они могут ослабнуть во время движения автомобиля.

### **⚠ Предупреждение**

Неправильно затянутые колесные болты могут ослабнуть во время движения, что может привести к аварии, серьезным травмам и потере контроля над автомобилем.

- Резьба колесных болтов и ступиц должна быть чистой, без следов масла и смазки и легко завинчиваться.
- Колесные болты необходимо ослаблять и затягивать с помощью оригинального торцевого ключа, поставляемого с автомобилем.
- Перед подъемом автомобиля ослабьте колесные болты только на один оборот.
- Не наносите масло или смазку на резьбу колесных болтов или ступиц. В противном случае, даже если болты затянуты с указанным моментом затяжки, они могут ослабнуть при движении автомобиля.
- Никогда не выкручивайте болты на диске со стопорным кольцом на болтах.
- Если момент затяжки колесных болтов низкий, колесные болты и диски могут ослабнуть во время движения автомобиля; Колесные болты и резьба могут быть повреждены, если момент затяжки колесных болтов слишком высок.

### **⚠ Предупреждение**

Неправильные колесные болты могут ослабнуть во время движения и стать причиной аварии, серьезной травмы и потери контроля над автомобилем.

- Пожалуйста, используйте только колесные болты, соответствующие каждому диску.
- Не используйте разные колесные болты. 

## Поднятие автомобиля с помощью домкрата

Примечание  на стр. 156 в начале этого раздела.



Рисунок 152. Точка опоры автомобильного домкрата







Рисунок 153. Домкрат размещен в задней части с левой стороны автомобиля

Домкрат разрешается ставить только на точку подъема за маркировкой на кузове → Рисунок 152. There are corresponding support points next to each wheel → .

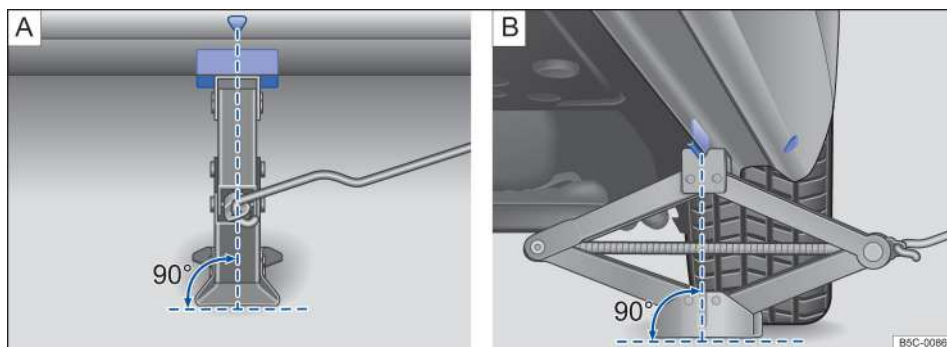
### Контрольный список

По соображениям безопасности следующие предварительные действия должны быть выполнены в указанном порядке → .

1. Выберите ровную и твердую поверхность для подъема автомобиля.
2. Выключите двигатель. В случае МКПП включите передачу; в случае с АКПП установите рычаг переключения передач в положение P → стр. 83, и установите стояночный тормоз → Стр. 97.
3. Используйте складной клин или подобное приспособление для подкладки под колесо, диагонально противоположное заменяемому колесу.
4. Открутите колесные болты колеса, которое необходимо заменить → Стр. 157.
5. Найдите ближайшую к заменяемому колесу точку подъема автомобиля → Рисунок 152.
6. Вставьте кривошипную рукоятку в опору на домкрате (в зависимости от комплектации).
7. Опустите домкрат так, чтобы его можно было разместить ниже точки опоры автомобиля.
8. Убедитесь, что основание домкрата прилегает к земле и находится чуть ниже точки подъема → Рисунок 153  и .

9. Откалибруйте домкрат, а тем временем продолжайте поднимать подъемную часть домкрата до тех пор, пока губа не зацепится за край под автомобилем → Рисунок 153.

10. Продолжайте поднимать домкрат, пока колеса не оторвутся от земли.

### Предупреждение

Неправильное использование домкрата может привести к соскальзыванию автомобиля с домкрата! Чтобы снизить риск травм или смерти, при подъеме автомобиля необходимо строго соблюдать следующие предупреждения:

- Используйте домкраты, одобренные Компанией и подходящие для приобретаемого автомобиля. Не используйте домкраты от других моделей наших автомобилей – иначе домкраты могут соскользнуть в момент подъема автомобиля.
- Автомобиль необходимо поднимать на ровной твердой поверхности. Во время подъема автомобиля на мягком или наклонном грунте автомобиль может соскользнуть с домкрата. При необходимости подложите под основание домкрата большую прочную опорную пластину или аналогичный предмет, чтобы предотвратить скольжение домкрата.
- При подъеме автомобиля на твердой гладкой поверхности, например, на плитке, подложите под основание домкрата резиновую прокладку или аналогичную подушку, чтобы домкрат не соскальзывал.
- Никогда не запускайте двигатель после подъема автомобиля домкратом! Автомобиль может вибрировать от домкрата при работающем двигателе. <

- Домкрат необходимо поставить под указанную точку подъема, а его губа должна быть надежно зажата на ребре под порогом.
- Не помещайте какую-либо часть тела (например, руки или ноги) под автомобиль при подъеме автомобиля с помощью домкрата, чтобы избежать травм!
- Если вам приходится работать под автомобилем, вы должны прочно удерживать автомобиль подходящими опорами.
- Никогда не поднимайте автомобиль с наклоненной одной стороной или с работающим двигателем.

## Замена колес

📖Примечание ⚠ на стр. 156 в начале этого раздела.



Рисунок 154. Замена колеса: снимите колесные болты с помощью торцевого ключа для колесных болтов

### Снятие колеса

- Внимательно прочитайте контрольный список → Стр. 156.
- Ослабьте болты колеса → Стр. 157.
- Поднимите автомобиль домкратом → Стр. 158.
- Используйте торцевой ключ для колесных болтов, чтобы открутить ослабленные колесные болты → Рисунок 154 и положите снятые болты на чистую поверхность.
- Снимите колесо.

### Установка запасного колеса

Перед установкой проверьте направление вращения шин, стр. 152.

- Установите запасное колесо на автомобиль.
- Вставьте соединитель колесного болта в колесный болт, а затем слегка затяните колесный болт по часовой стрелке с помощью торцевого ключа для колесных болтов.
- Вверните все остальные колесные болты и слегка затяните колесные болты по часовой стрелке с помощью торцевого ключа для колесных болтов.
- Опустите автомобиль.

## ⚠ Предупреждение

Пренебрежение любым из вышеперечисленных пунктов контрольного списка может привести к несчастному случаю и травме!

- Всегда поднимайте автомобиль в строгом соответствии с контрольным списком и процедурами безопасной эксплуатации. ◀

- Затяните все колесные болты по часовой стрелке с помощью торцевого ключа для колесных болтов → ⚠. Обратите внимание, что колесные болты следует затягивать не последовательно, а по диагонали.
- Установите защитный колпачок колесного болта, кожух ступицы колеса или колпак колеса → Стр. 155.

## ⚠ Предупреждение

Несоблюдение указанного момента затяжки колесных болтов или неправильное обращение с колесными болтами может привести к потере управления автомобилем, несчастным случаям и серьезным травмам!

- Резьба колесных болтов и ступиц должна содержаться в чистоте, без масла и смазки, легко затягиваться с заданным моментом затяжки. ◀

## После замены колеса

📖Примечание ⚠ на стр. 156 в начале этого раздела.

- Очистите сопутствующие инструменты и положите их обратно в пенопластовый ящик в багажнике → Стр. 119.
- Правильно храните замененное колесо в багажнике.
- Немедленно проверьте момент затяжки колесных болтов → Стр. 157.
- Замените поврежденное колесо как можно скорее.



Индикатор системы контроля давления в шинах может указывать на неисправность системы после замены колеса → Стр. 145. ◀

# Техническое обслуживание и чистка автомобиля

## Техническое обслуживание и чистка автомобиля

### Инструкции по техническому обслуживанию и очистке автомобиля

Чем дольше пятна и грязь остаются на поверхности вашего автомобиля, тем сложнее его чистить и обслуживать. Если не обрабатывать в течение длительного времени, грязь может больше не удаляться.

У авторизованного дилера Компании есть материалы для обслуживания этого автомобиля. Пожалуйста, обратите внимание на инструкции на упаковке материала. По особым вопросам или деталям и компонентам транспортных средств, не указанным в списке, обращайтесь к авторизованному дилеру Компании.

#### Предупреждение

Техническое обслуживание и чистка автомобиля не должны влиять на защитное оборудование автомобиля; в противном случае могут произойти несчастные случаи.

- Всегда очищайте детали автомобиля в строгом соответствии с инструкциями производителя.
- Используйте материалы для чистки автомобиля, одобренные или рекомендованные Компанией.
- Чистящие средства, содержащие растворители, оказывают коррозионное воздействие на детали и узлы автомобиля.
- Защищайте руки и ноги от острых краев, например, при очистке внутренней части опорной пластины или колесной арки.

#### Предупреждение

Грязные, запотевшие и обледеневшие стекла снижают видимость и увеличивают риск аварий и тяжелых травм, влияя на работу оборудования безопасности автомобиля.

- Автомобилем можно управлять только тогда, когда есть хороший обзор через все окна.

#### Предупреждение

Воски могут быть токсичными и вредными. Неподходящие воски и неправильное использование восков могут привести к несчастным случаям, серьезным травмам, ожогам и отравлениям.

- Воск можно хранить только в оригинальной закрытой таре.
- При использовании могут образовываться вредные пары. Поэтому воски следует использовать только на открытом воздухе или в хорошо проветриваемых помещениях.
- Никогда не используйте топливо, скипидар, моторное масло, лак для ногтей или другие летучие жидкости для чистки и ухода за автомобилем.

#### Подсказка

Коррозийные и содержащие растворители пятна, грязь и другие отложения, налипшие на детали и узлы автомобиля, могут вызвать коррозию, повредить детали и узлы автомобиля и не подлежать ремонту, даже если такие загрязнения действуют кратковременно.

### Мойка автомобиля

Чем дольше остаются на поверхности кузова насекомые, птичий помет, смолы, дорожная пыль, промышленная пыль, деготь, копоть, противоскользящие соли и другие коррозионно-активные вещества, тем сильнее повреждается лакокрасочное покрытие кузова. Высокие температуры (например, воздействие солнца) могут еще больше усугубить эффект коррозии. Дно автомобиля также необходимо регулярно тщательно очищать.

#### Устройство автоматической мойки автомобилей

Каждый раз соблюдайте все предписания оператора автомойки, особенно при наличии на транспортном средстве надстроек → .

- Предпочтение отдается устройствам для мойки автомобилей без щеток.
- Опрыскайте автомобиль водой перед мойкой.
- Не блокируйте рулевую колонку в автоматической мойке автомобилей → Стр. 86.
- Выключите стеклоочистители перед очисткой → Стр. 97.
- Заблокируйте дверь багажника.
- Сложите внешние зеркала заднего вида.
- Закройте все двери, окна и люк в крыше.
- На автомобилях с отделкой салона и защитной пленкой процедура очистки горячим воском не применяется.

#### Мойка высокого давления

Соблюдайте инструкции производителя мойки высокого давления о том, что нельзя использовать вращающиеся форсунки → .

- Температура промывочной воды не должна превышать +60°C.
- Не используйте мойку высокого давления для очистки обледенелых или покрытых снегом дверей и окон с электроприводом.
- Форсунка должна находиться на расстоянии не менее 50 см от стекол и других компонентов автомобиля, равномерно распыляя воду.
- Не распыляйте воду на одно место в течение длительного времени.
- Старайтесь не направлять струю на уплотнения, шины или другие чувствительные детали автомобиля (например, дверные замки).
- Датчики, камеры, отделку и защитную пленку можно промывать непосредственно в течение короткого времени. ▶

### Ручная мойка автомобиля

Ручная мойка автомобиля обычно является щадящим способом очистки вашего автомобиля. Тем не менее, есть также несколько моментов, на которые следует обратить внимание → ①.

- Используйте большое количество воды, чтобы смягчить грязь, прежде чем мыть автомобиль, а затем тщательно промойте.
- Затем слегка очистите автомобиль мягкой губкой, моющими перчатками или моющей щеткой. Кроме того, начните с крыши и продолжайте уборку сверху вниз.
- Тщательно мойте губки, перчатки или щетки через короткие промежутки времени.
- Наконец, очистите колеса, пороги и подобные компоненты. Используйте для этой цели другую губку.

Используйте моющее средство только в том случае, если грязь не удаляется легко.

### Нанесение воска

Регулярная обработка воском помогает защитить лакокрасочное покрытие кузова. После мойки автомобиля можно наносить высококачественный воск, когда с лакокрасочного покрытия на поверхности кузова не скатываются явные капли воды.

Даже если вы регулярно используете высококачественный твердый воск для защиты лакокрасочного покрытия, рекомендуется наносить высококачественный твердый воск не реже двух раз в год для эффективной защиты лакокрасочного покрытия.

### Полировка

Лакокрасочное покрытие кузова следует полировать только тогда, когда лакокрасочное покрытие становится темным и не может восстановить свой блеск даже после обработки воском.

Детали, окрашенные в матовый цвет, нельзя полировать во избежание появления блеска → ①.

### Очистка автомобилей с матовой окраской

Очищайте окрашенные в матовый цвет автомобили вручную или тканевыми моющими средствами и не используйте антикоррозийный воск. При ручной очистке сначала удалите крупные частицы грязи большим количеством воды, а затем очистите поверхность нейтральным мыльным раствором.<sup>1)</sup>

Удалите небольшие пятна, такие как масло или остатки насекомых, с помощью чистящего средства для матовой краски.

### ⚠ Предупреждение

После мойки автомобиля тормоза могут реагировать с задержкой, а тормозной путь может увеличиваться из-за возможной сырости или (зимой) примерзания тормозных дисков и тормозных колодок.

- Несколько раз нажмите на педаль тормоза, чтобы «удалить воду и лед с тормозов».

### ① Подсказка

Неправильная мойка автомобиля может привести к серьезному повреждению автомобиля!

- Обязательно строго следуйте инструкции.
- Не мойте автомобиль под палящим солнцем.

- В холодную погоду не распыляйте воду непосредственно на дверной замок, двери или крышку багажника. В противном случае части автомобиля могут примерзнуть!
- Не полируйте автомобиль, если он грязный или находится в пыльной среде.

### ① Подсказка

Устройство для мойки транспортных средств, которое механически определяет контуры транспортного средства, может повредить части автомобиля, например, спойлеры.

### ① Подсказка

Неправильная мойка автомобиля может привести к повреждению матово окрашенных компонентов, пластиковых деталей, стекол фар и задних фонарей.

- Не используйте царапающие щетки со слишком жесткой щетиной.
- Автомобили, окрашенные в матовый цвет, можно мыть только в автомойке с тканевыми щетками.
- Не используйте горячий воск для обработки матовых окрашенных поверхностей.
- Не полируйте поверхность матовой краски.

🍃 Мыть автомобили можно только на специально отведенных для этого станциях мойки автомобилей. Такие площадки предотвращают попадание сточных вод, которые могут быть загрязнены моторным маслом, в сточные воды. ◀

## Внешнее техническое обслуживание и чистка автомобиля



Рисунок 155. Между моторным отсеком и лобовым стеклом: дренажная канавка (Схематическое изображение)



Рисунок 156. На двери багажника: камера обзора заднего вида ▶

<sup>1)</sup> Нейтральный мыльный раствор: добавьте до двух столовых ложек нейтрального мыльного порошка на один литр чистой воды.

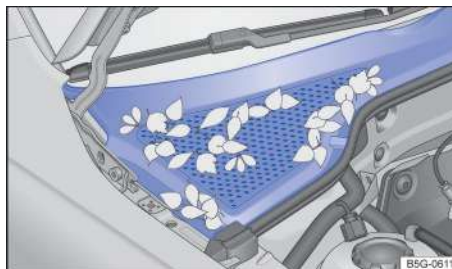
Рекомендуется обратиться к следующему обзору →① при очистке и обслуживании компонентов автомобиля.

#### **Поверхность дверей и окон, внешних зеркал заднего вида:**

Удалите остатки воска со всех стеклянных поверхностей с помощью тряпки для очистки стекол или подходящего средства для очистки стекол.

Используйте небольшую щетку для удаления снега с дверей и окон, а также внешних зеркал заднего вида.

**Щетка стеклоочистителя:** → Стр. 120.

#### **Краска автомобиля:**

Всегда аккуратно обращайтесь с поверхностью, чтобы не поцарапать слой краски. Небольшие загрязнения, такие как отложения, остатки насекомых, косметика, следует немедленно удалить чистой мягкой тканью и нейтральным мыльным раствором 1) или чистящей пастой.

Не подкрашивайте лакокрасочное покрытие автомобиля с помощью карандаша для подкраски. Если поверхность матовой краски повреждена, обратитесь к авторизованному дилеру Компании.

Другие советы:

- Пролитое топливо или рабочие материалы: Немедленно промойте чистой водой.
- Пленка ржавчины: Удалите отложения средством для удаления пленки ржавчины. Отложения нельзя удалять полировкой! Затем нанесите твердый воск на краску автомобиля. Свяжитесь с авторизованным дилером.
- Ржавчина: должна обрабатываться авторизованным дилером.
- Вода больше не скатывается с чистой поверхности кузова автомобиля: не реже двух раз в год обрабатывайте автомобиль твердым воском.
- Поверхность не блестит, несмотря на вошение/покраску: Обработайте автомобиль, очищенный от грязи и пыли, подходящей полиролью. Если полировальное средство не содержит восковых веществ, нанесите твердый воск на лакокрасочное покрытие автомобиля.

#### **Дренажная канавка и моторный отсек:**

Удалите листья или другой мусор пылесосом или вручную → [Рисунок 155](#) →①. Мойка моторного отсека осуществляется авторизованным дилером Компании →▲.

Искусственное попадание воды в дренажную канавку (например, через мойку высокого давления) может привести к серьезным повреждениям автомобиля.

#### **Сенсор, линза камеры:**

Протрите область перед датчиком или камерой мягкой тканью, смоченной в моющем средстве, не содержащем растворителей → Стр. 5.

Очистите рабочую зону датчика дождя и камеры на лобовом стекле.

Удалите снег щеткой вручную. Не используйте теплую или горячую воду. Лучше всего удалять наледь с помощью противообледенительного спрея.

#### **Декоративная пленка, защитная пленка:**

Удалите грязь с краски. Матовая декоративная пленка: используйте чистящее средство для пластика.

Обрабатывайте автомобили, очищенные от грязи и пыли жидким твердым воском, каждые три месяца.

Другие советы:

- Тщательно удалите стойкие пятна спиртом и промойте теплой водой.

#### **Хромированные, алюминиевые или нержавеющей декоративные детали, декоративные детали, выхлопные трубы:**

Чистите только мягкой тканью и нейтральным мыльным раствором 1) в непыльной среде.

Если хромированная деталь сильно загрязнена, при необходимости используйте подходящее чистящее средство, не содержащее растворителей.

Анодированная поверхность: Не используйте хромовый отвердитель.

#### **Фары, задние фонари:**

Чистить мягкой губкой, смоченной нейтральным мыльным раствором<sup>1)</sup>. Не используйте моющие средства, содержащие спирт.

#### **Колеса:**

Промойте большим количеством чистой воды. Не используйте средства для полировки краски или другие абразивные вещества.

Для легкосплавных дисков: промывайте каждые две недели, затем используйте бескислотное моющее средство. Рекомендуется наносить твердый воск на колеса каждые 3 месяца.

Другие советы:

- Поврежденная защитная краска: Немедленно восстановите краску с помощью карандаша для подкраски. При необходимости обратитесь к авторизованному дилеру Компании для проведения технического обслуживания.
- Пыль от тормозных колодок: Используйте специальное чистящее средство.

#### **Личинка дверного замка:**

Во время размораживания личинки дверного замка рекомендуется использовать оригинальный заводской спрей со смазкой и функцией защиты от ржавчины. Не используйте средство против обледенения дверных замков, содержащее жирорастворимые ингредиенты.

### **⚠ Предупреждение**

Соблюдайте предельную внимательность во время работы в моторном отсеке! Будьте осторожны, чтобы не поцарапаться, не обжечься, не стать причиной несчастных случаев и пожара!

- Перед началом работы ознакомьтесь с необходимыми операциями и общими мерами безопасности → Стр. 130.
- Эти операции рекомендуется проводить у авторизованного дилера Компании.

### **💡 Подсказка**

Неправильная очистка и техническое обслуживание могут привести к повреждению автомобиля.

- Обязательно строго следуйте инструкции.
- Не используйте твердые чистящие средства, которые могут поцарапать автомобиль.▶

## Подсказка

Листья или грязь могут засорить дренажные канавки, и вода, которую невозможно слить, может попасть в автомобиль.

- Очистите область под крышкой сливного отверстия у авторизованного дилера Компании.



Факторы окружающей среды (такие как лучи солнца, влажность, загрязнение воздуха, удары камней и т. д.) могут повлиять на срок годности и цвет декоративных и защитных пленок. Использование и признаки старения являются нормальным износом и не являются дефектами. На декоративной пленке появляются признаки использования и старения примерно через 1–3 года, а на защитной пленке — примерно через 2–3 года.

## Обслуживание и чистка салона автомобиля

При очистке и обслуживании компонентов автомобиля рекомендуется обращаться к следующему обзору → , см. стр. 162, Техническое обслуживание и чистка кузова автомобиля.

### Стекла:

Очистите средством для мытья стекол, а затем высушите чистой тканью для мытья окон или безворсовой тряпкой.

### Текстиль, Ткань из микрофибры, Искусственная кожа:

Удалите грязь специальным чистящим средством для внутренней отделки салона. Никогда не используйте средства по уходу за кожей, растворители, воск для пола, крем для обуви, пятновыводители или подобные материалы для обработки.

Другие советы:

- Частицы грязи, прилипшие к поверхности: регулярно удаляйте пылесосом, чтобы предотвратить необратимое повреждение ткани из-за трения.
- Грязь на масляной основе, напр. моторное масло, косметика и т. д.: используйте специальные чистящие средства для отделки салона. Высушите растворившуюся смазку и краску впитывающей тряпкой и при необходимости обработайте чистой водой.
- Для особых пятен, таких как паста от шариковых ручек, лак для ногтей, латексная краска, крем для обуви, пятна крови и т. д., при необходимости используйте специальный пятновыводитель и нейтральный мыльный раствор<sup>1)</sup>.

### Кожа:

Немедленно удаляйте новые пятна безворсовой хлопчатобумажной тканью и нейтральным мыльным раствором<sup>1)</sup>. Не допускайте попадания жидкости в швы. Обработайте и очистите сухие пятна с помощью пятновыводителя, подходящего для кожи.

Регулярно и после каждой чистки наносите слой защитного масла с антибликовым и пропитывающим эффектом. При необходимости используйте специальный питательный крем для цветной кожи. Когда автомобиль стоит на открытом воздухе в течение длительного времени, накройте его чехлом, чтобы предотвратить попадание прямых солнечных лучей.

Никогда не обрабатывайте кожу растворителями, воском для пола, кремом для обуви, пятновыводителями или подобными средствами.

Другие советы:

- Грязь на масляной основе, например, машинное масло: используйте хорошо впитывающую ткань для удаления свежих пятен.

### Пластиковые части:

Протрите влажной мягкой тканью. Удалите стойкие пятна мягкой тканью и небольшим количеством нейтрального мыльного раствора<sup>1)</sup>.

### Декоративные детали и планки из хрома, алюминия или нержавеющей стали:

Чистите только мягкой тканью и нейтральным мыльным раствором<sup>1)</sup> в непыльной среде.

### Рабочие элементы:

Используйте щетку с мягкой щетиной, чтобы удалить крупную грязь. Затем протрите рабочий элемент мягкой тканью и небольшим количеством нейтрального мыльного раствора<sup>1)</sup>. Следите за тем, чтобы никакие жидкости не попали на элементы управления.

### Экран дисплея:

Используйте мягкую ткань и немного чистой воды, обычное средство для чистки стекол или средство для чистки ЖК-дисплеев. Не чистите экран дисплея в сухом состоянии. Чтобы очистить экран дисплея информационно-развлекательной системы, временно выключите его.

### Резиновая уплотнительная лента:

Очистите ее мягкой безворсовой тканью и большим количеством воды.

Регулярно обрабатывайте подходящим средством для отверждения резины.

### Ремень безопасности:

Полностью вытяните ремень безопасности и оставьте лямку ремня натянутой → . Используйте мягкую щетку, чтобы удалить крупные частицы грязи. Очистите ремень безопасности нейтральным мыльным раствором. Дайте ткани ремня безопасности полностью высохнуть, прежде чем свернуть ее обратно.

### Деревянная отделка:

Удалите мягкой тканью и небольшим количеством нейтрального мыльного раствора<sup>1)</sup>.

### Чистка чехлов от сидений

Для тканей, таких как джинсовые чехлы сидений, выцветание не влияет на характеристики ткани. Компоненты подушки безопасности и электрические разъемы могут быть установлены в сиденье. Если подушка и спинка сиденья повреждены, или сиденье не очищено и не обработано должным образом, или сиденье пропитано водой, это может привести к повреждению электрооборудования автомобиля или неисправности системы подушек безопасности → , см. стр. 160, Инструкции по техническому обслуживанию и очистке автомобиля. ►

<sup>1)</sup> Нейтральный мыльный раствор: Добавьте до двух столовых ложек нейтрального мыльного порошка на один литр чистой воды.



Электрические компоненты и соединительные штекеры установлены в сиденьях с электрической регулировкой и в подушках с функцией обогрева сидений. Неправильная очистка или обращение с сиденьями может привести к повреждению электрических устройств → . Это также может привести к повреждению других компонентов электрической системы автомобиля.

По вышеуказанным причинам при чистке чехлов сидений важно соблюдать следующее:

- Не используйте мойки высокого давления, паровые очистители или охлаждающие распылители.
- Не включайте обогрев сиденья, чтобы высушить сиденье.
- Не используйте моющие пасты или низкотемпературные моющие растворы.
- Будьте осторожны, чтобы не намочить сиденье.
- В случае сомнений обратитесь к авторизованному дилеру Компании.

### Предупреждение

Несоблюдение требований по очистке может привести к повреждению ремня безопасности, фиксирующего устройства и натяжителя ремня.

- Не пытайтесь модифицировать или снимать ремень безопасности для очистки.
- Никогда не используйте химические вещества для очистки ремня безопасности и его компонентов.
- Не используйте агрессивные жидкости, растворители и острые предметы.
- Не допускайте попадания жидкостей и посторонних предметов в пряжку ремня безопасности.
- Очищенные ремни безопасности должны быть полностью сухими, прежде чем их можно будет свернуть.

### Предупреждение

Неправильное техническое обслуживание и чистка компонентов могут повлиять на защитное оборудование автомобиля и привести к серьезным травмам.

- Чистите и обслуживайте компоненты только в соответствии с инструкциями производителя.

### Подсказка

Неправильная очистка и техническое обслуживание могут привести к повреждению автомобиля.

- Обязательно строго следуйте инструкции.
- Острые предметы, такие как молнии, заклепки или ремни на одежде, могут повредить поверхность.
- Никогда не используйте для очистки паровые очистители, щетки, жесткие губки и т.п.
- В случае трудноудаляемых пятен езжайте к авторизованному дилеру для очистки, чтобы не повредить автомобиль. 

## Замена, ремонт и модификация аксессуаров и комплектующих

### Аксессуары и запчасти

Проконсультируйтесь с авторизованным дилером Компании перед покупкой аксессуаров, запчастей или автомобильных жидкостей. При установке дополнительных аксессуаров или запасных частей авторизованный дилер Компании может порекомендовать аксессуары, запасные части и автомобильные жидкости, отвечающие требованиям и применимые к вашему автомобилю, а также познакомить вас с соответствующими правилами, которые вам следует знать.

Должны использоваться аксессуары, одобренные Компанией, и оригинальные детали® Компании, поскольку их пригодность, надежность и безопасность были проверены Компанией. Аксессуары и детали должны быть установлены Компанией.

### Предупреждение

Неправильное техническое обслуживание или модификация автомобиля могут ослабить защитную функцию подушек безопасности и привести к несчастным случаям со смертельным исходом!

- Никогда не размещайте и не закрепляйте подстаканники, держатели для телефонов и другие приспособления на крышке подушки безопасности или в зоне раскрытия подушки безопасности.
- При срабатывании подушки безопасности предметы, установленные или прикрепленные к крышке подушки безопасности или рядом с ней, или находящиеся в пределах диапазона срабатывания подушки безопасности, могут привести к серьезным травмам или даже смерти пассажиров. 

### Техническое обслуживание и техническая модификация

Транспортные средства должны быть отремонтированы и модифицированы в соответствии с техническими условиями Компании → .

Несанкционированная модификация электронных компонентов или программного обеспечения автомобиля может привести к функциональной неисправности. Поскольку электронные компоненты взаимосвязаны, образуя сетевую систему, неисправность одного электронного компонента неизбежно влияет на работу других систем, что серьезно снижает безопасность вождения, вызывает чрезмерный износ компонентов и даже аннулирование водительских прав.

Авторизованный дилер Компании не несет ответственности за ущерб, причиненный ненадлежащей модификацией и ремонтом, поэтому такой ущерб не покрывается гарантией Компании.

Любой ремонт и технические модификации автомобиля должны производиться с использованием оригинальных запчастей® Компании и должны выполняться авторизованным дилером Компании.

### Транспортные средства, оснащенные специальным вспомогательным оборудованием или элементами кузова

Производители специального вспомогательного оборудования и компонентов кузова должны

обеспечить соответствие своей продукции национальным законам об охране окружающей среды и соответствующим нормативным актам.

#### Ремонт лобового стекла

Некоторые системы могут быть оснащены камерой или датчиками, которые устанавливаются рядом с внутренним зеркалом заднего вида на внутренней стороне лобового стекла. Если лобовое стекло повреждено в месте установки камеры или датчика (например, в результате удара камнем), лобовое стекло необходимо заменить, а трещины на лобовом стекле нельзя ремонтировать. Устраненные трещины могут привести к сбоям в работе системы или отказу оборудования.

Камера или датчик должны быть настроены и откалиброваны авторизованным дилером Компании после замены лобового стекла.

#### Датчики и камеры повреждены или сломаны

Неправильное техническое обслуживание, изменение конструкции автомобиля (например, «занижение кузова»), установка дополнений или модификация панелей обшивки могут привести к смещению или повреждению датчика или камеры. Это также может быть вызвано столкновениями (например, при парковке) или незначительными повреждениями (например, ударом камня по лобовому стеклу).

Пренебрежение этими условиями может привести к нарушению работы некоторых важных функций (система помощи при вождении) и повреждению автомобиля.

Рекомендуется, чтобы автомобиль был отремонтирован или модифицирован нашим авторизованным дилером.

Другие советы:

- Изменение и снятие краски в области датчика может повлиять на работу соответствующей системы.
- Можно использовать только оригинальный логотип автомобиля, поскольку он может повлиять на рабочую зону радарного датчика в передней части.

#### Защита двигателя

В зависимости от условий местности, в которых будет эксплуатироваться автомобиль, рекомендуется установка защиты двигателя и трансмиссии. Защита двигателя предотвращает повреждение днища автомобиля и масляного поддона при наезде автомобиля, например, на бордюры, выступы проезжей части или грунтовые дороги. Защита двигателя и трансмиссии должна быть установлена авторизованным дилером Компании.

#### ⚠ Предупреждение

Неправильное техническое обслуживание и модификация могут привести к сбоям в работе и повреждению автомобиля, а также к снижению эффективности рулевого колеса и тормозной системы, что может привести к несчастным случаям и серьезным травмам.

- Ремонт и модификация автомобилей осуществляется авторизованным дилером Компании.

#### ⚠ Предупреждение

Использование неподходящих запасных частей и аксессуаров, неправильная эксплуатация или несанкционированная модификация и ремонт могут привести к повреждению автомобиля и стать причиной несчастных случаев и серьезных травм!

- Настоятельно рекомендуется использовать только наши утвержденные аксессуары и наши оригинальные детали®, поскольку они были проверены на пригодность, надежность и безопасность.
- Ремонт и модификация автомобилей должны выполняться авторизованным дилером Компании с использованием необходимых инструментов, диагностических приборов, материалов для технического обслуживания и квалифицированных профессиональных техников.
- Установленные детали должны быть идентичны оригинальным деталям.
- Никогда не размещайте и не закрепляйте подстаканники, держатели для телефонов и другие приспособления на крышке подушки безопасности или в зоне расширения подушки безопасности.
- Используйте только колеса с комбинацией шин и дисков, одобренных нами для приобретаемого вами автомобиля. ◀

#### Техническое обслуживание и его влияние на систему подушек безопасности

**Автомобили должны быть отремонтированы и модифицированы в соответствии с техническими условиями Компании → ⚠.**

Модификации и ремонт передних бамперов, дверей, сидений переднего ряда, внутренней обшивки крыши или кузова должны выполняться авторизованным дилером Компании, поскольку на эти компоненты автомобиля могут быть установлены компоненты системы и датчики системы подушек безопасности. Операции с системой подушек безопасности или операции, требующие разборки и сборки компонентов подушек безопасности в связи с техническим обслуживанием других компонентов автомобиля, могут привести к повреждению компонентов системы подушек безопасности, так что подушка безопасности не сможет нормально сработать или вообще не сработает в случае аварии.

Чтобы обеспечить защитную функцию системы подушек безопасности и избежать травм или загрязнения окружающей среды снятыми компонентами, необходимо строго соблюдать соответствующие правила при обращении со снятыми компонентами. Авторизованный дилер Компании знаком с соответствующими положениями и может оказать вам консультационные услуги.

#### ⚠ Предупреждение

Неправильное техническое обслуживание и модификация могут привести к функциональной неисправности, повреждению автомобиля, снижению эффективности рулевого колеса и тормозной системы, что может привести к несчастным случаям, серьезным травмам или даже смерти! ▶

- Ремонт и модификация автомобилей осуществляется авторизованным дилером Компании.
- Узел подушки безопасности ремонту не подлежит и подлежит замене!
- Никогда не используйте компоненты подушек безопасности, которые были сняты со списанных автомобилей или восстановлены.

### Предупреждение

Модификации подвески автомобиля, в том числе использование колес с неподходящей комбинацией шин и дисков, могут помешать правильной работе системы подушек безопасности. В случае аварии пассажиры могут получить серьезные травмы или даже погибнуть!

- Не устанавливайте на систему подвески какие-либо компоненты, характеристики которых отличаются от оригинальных компонентов данного автомобиля.
- Должны использоваться колеса с комбинацией шин и дисков, одобренной Компанией. <

## Мобильное оборудование связи, используемое в автомобиле

### Электромагнитное излучение

Электромагнитное излучение плохо распространяется за пределы автомобиля при использовании мобильного телефона или радиоприемника без подключенной внешней антенны. Особенно при плохом приеме будет увеличиваться излучение в автомобиле, например, в сельской местности. Это может быть опасно для здоровья → ⚠.

### Телефонные звонки

Во многих странах разрешено совершать телефонные звонки в автомобиле только через устройство громкой связи, например, через соединение Bluetooth®. Перед использованием мобильного телефона закрепите его на подходящем держателе → ⚠ или поместите его в нескользящее отделение для хранения, например, в центральной консоли.

Для телефонных интерфейсов, поддерживающих технологию режима доступа к SIM-карте (rSAP), используйте совместимый мобильный телефон. Для поддержки стандарта мобильной связи LTE используйте SIM-карту с опцией передачи данных LTE.

### Радио

Обратите внимание на правовые нормы и руководство пользователя производителя во время использования двусторонней радиосвязи. Для установки интеркомов требуются соответствующие разрешения.

За дополнительной информацией по установке радиооборудования обращайтесь к авторизованному дилеру Компании.

### Предупреждение

Если мобильный телефон не закреплен должным образом, он может быть выброшен из своего положения во время экстренного торможения, резкого ускорения или аварии, что может привести к травмам пассажиров.

- Мобильные телефоны, другие устройства, такие как держатели для телефонов, блокноты, портативные навигаторы и аксессуары для телефонов, должны быть закреплены за пределами зоны срабатывания подушки безопасности или в безопасном месте внутри автомобиля во время движения автомобиля.

### Предупреждение

Если в автомобиле используется мобильный телефон или устройство двусторонней радиосвязи без внешней антенны, количество электромагнитного излучения внутри автомобиля может превысить предельное значение, что создает угрозу для здоровья водителя и других пассажиров в автомобиле. Неправильная установка внешней антенны также может привести к чрезмерному электромагнитному излучению.

- Антенна мобильного телефона влияет на работу кардиостимулятора, поэтому расстояние между антенной мобильного телефона и кардиостимулятором должно быть не менее 20 см.
- Никогда не носите мобильный телефон в нагрудном кармане с кардиостимулятором, независимо от того, находится ли ваш телефон в состоянии разговора или в режиме ожидания.
- Если есть подозрение, что мобильный телефон мешает работе кардиостимулятора, мобильный телефон необходимо немедленно выключить. <

## Информация для владельца

### Информация, хранящаяся в блоке управления

Автомобиль оснащен электронным блоком управления двигателем и системой управления трансмиссией, который также контролирует функции выхлопной системы и системы подушек безопасности.

Электронный блок управления постоянно рассчитывает данные, относящиеся к состоянию автомобиля, сохраняет только данные о неисправностях и данные об отклонениях от заданного значения и отображает неисправность с помощью контрольной лампы на приборной панели.

Данные, хранящиеся в блоке управления, должны быть прочитаны и оценены с помощью специального прибора.

Авторизованный дилер Компании использует данные, хранящиеся в блоке управления, для диагностики и устранения неисправностей автомобиля. В блоке управления могут храниться следующие данные:

- Данные по двигателю и трансмиссии.
- Скорость вращения.
- Направление движения.
- Сила торможения.
- Информация о контроле ремней безопасности.

Блок управления не сохраняет разговоры пассажиров. Маршруты транспортных средств не могут и не создаются с использованием сохраненных данных.

Данные, хранящиеся в системе, отдельно или в сочетании с другими данными (такими как отчеты об авариях, статус повреждения транспортного средства, доказательства и т. д.) при некоторых возможных условиях во время использования транспортного средства могут быть отслежены до конкретного человека посредством экспертного анализа и дополнительной информации.

#### Устройство хранения данных об авариях

Автомобиль не оборудован устройством хранения данных об авариях.

Память данных об авариях используется для временного хранения информации об автомобиле. Память может предоставить точную информацию об аварии. В памяти могут храниться данные, которые могут иметь отношение к аварии, такие как скорость автомобиля в момент столкновения, состояние замка ремня безопасности, положение сиденья и скорость срабатывания подушки безопасности. Объем данных, которые можно сохранить, зависит от производителя.

Устройство хранения данных об авариях может быть установлено только с согласия владельца транспортного средства или с одобрения национального законодательства.

#### Перепрограммирование блока управления

Все данные управляемых компонентов сохраняются в блоке управления. Удобные функции, такие как мигание указателями поворота при смене полосы движения, открытие отдельных дверей и режимы

отображения экрана дисплея, можно перепрограммировать с помощью специального оборудования.

#### Чтение устройства хранения неисправностей автомобиля

Внутри автомобиля предусмотрен диагностический интерфейс для считывания данных, хранящихся в устройстве хранения неисправностей →▲. Накопитель неисправностей записывает данные о неисправностях и отклонениях от заданных значений блока управления. Подробную информацию о хранимых данных можно получить у авторизованного дилера Компании.

Диагностический интерфейс расположен в пространстве для ног водителя под приборной панелью.

Устройство хранения неисправностей должно быть прочитано и сброшено авторизованным дилером Компании.

#### ▲ Предупреждение

Неправильное использование диагностического интерфейса может привести к сбоям в работе, что может привести к несчастным случаям и травмам.

- Никогда не используйте диагностический интерфейс для чтения памяти неисправностей.
- Память неисправностей должна читаться только авторизованным дилером Компании. ◀

#### Этикетки и таблички

Сертификаты безопасности, этикетки и таблички с указанием важных данных и информации по эксплуатации автомобилей устанавливаются в моторном отсеке и на отдельных узлах автомобиля.

- Не удаляйте и не повреждайте сертификаты безопасности, этикетки и таблички. Графика на сертификатах безопасности, этикетках и табличках всегда должна быть разборчивой.
- В случае замены детали транспортного средства, имеющей сертификат безопасности, этикетку или табличку, новая деталь должна быть установлена авторизованным дилером Компании с тем же сертификатом безопасности, этикеткой или табличкой.

#### Этикетка с предупреждением высокого напряжения

This label located near the engine compartment cover lock lists the high voltage Предупреждение message of the electrical system of the vehicle.

#### ▲ Предупреждение

Неправильное обращение с автомобилем может легко привести к несчастным случаям и травмам!

#### ! Подсказка

Неправильная эксплуатация и обращение могут привести к повреждению автомобиля.

- Обязательно соблюдайте соответствующие нормативные требования.
- Обязательно следуйте инструкциям в этом руководстве. ◀



## Коммуникационная зона на лобовом стекле



Рисунок 157. Область сбора данных на лобовом стекле (синяя зона) (схематичное изображение)

Рядом с основанием внутреннего зеркала на лобовом стекле находится область сбора данных (синяя область), через которую могут приниматься электронные сигналы от внешних электронных компонентов.

Карту с чипом можно закрепить в окошке связи (синяя область) рядом с креплением зеркала изнутри автомобиля → Рисунок 157.

Не закрывайте эту область, где находится чип-карта, и не наклеивайте этикетки на чип-карту; в противном случае это может повлиять на прием электронных сигналов и привести к неправильной работе соответствующих электронных компонентов. ◀

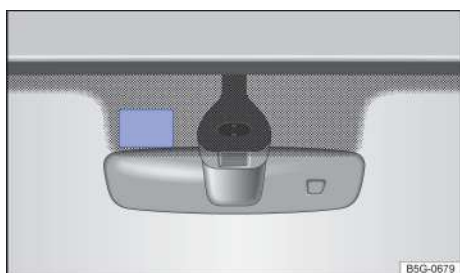
## Жидкости для кондиционера

### Хладагент в кондиционере

Табличка в моторном отсеке содержит информацию о типе и количестве хладагента, используемого в кондиционере вашего автомобиля. Этикетка расположена в передней половине моторного отсека рядом с заправочным шлангом хладагента.

Символы и описание:



**ПРЕДУПРЕЖДЕНИЕ:** Кондиционеры должны обслуживать только квалифицированные специалисты.



Тип хладагента.



Тип смазочного масла.



См. Сервисную информацию (только для использования авторизованным дилером Компании).



Кондиционеры должны обслуживать только квалифицированные специалисты.



Горючие хладагенты.



Соблюдайте осторожность, чтобы правильно утилизировать все узлы.

### Смазочное масло в кондиционере

Оборудование для кондиционирования воздуха содержит смазочное масло. Для получения информации о технических характеристиках и количестве смазочного масла в оборудовании для кондиционирования воздуха обратитесь к авторизованному дилеру Компании.

## Предупреждение

Для обеспечения безопасной и надежной работы оборудование для кондиционирования воздуха должно обслуживаться только квалифицированными специалистами.

### Подсказка

- Никогда не используйте компоненты, снятые со старого автомобиля, или переработанные компоненты для ремонта испарителя вашего кондиционера.
- Никогда не заменяйте испаритель кондиционера на использованный или переработанный испаритель от старого автомобиля. ◀

## Радиоприемник и антенна

Антенна штатной радиосистемы данного автомобиля может быть установлена в следующих местах:

– Внутренняя часть заднего стекла, устанавливается вместе с обогревателем заднего стекла. Тонкий провод внутри стекла - это антенна.

### Подсказка

Если лобовое стекло очищается коррозионными или кислотными чистящими средствами или другими химическими веществами, или если твердый предмет царапает лобовое стекло, это может повредить антенну, расположенную на лобовом стекле. Оконные антенны не должны быть заклеены лентой и не должны очищаться коррозионно-активными или кислотными чистящими средствами или другими химическими веществами.

### Подсказка

При установке радио или навигационной системы убедитесь, что штатный встроенный антенный усилитель автомобиля совместим с установленным радио или навигационным устройством, или используйте дополнительный антенный адаптер; в противном случае антенный усилитель может выйти из строя из-за перенапряжения.



Использование электрических устройств рядом с антенной на лобовом стекле может создавать помехи принимаемому сигналу в AM-диапазоне радио. ◀

## Функции защиты компонентов электрической системы

Некоторые электронные компоненты и блоки управления автомобиля, такие как радио или навигационная система, оснащены стандартной защитой компонентов.

В качестве защитного механизма функция защиты компонентов электрической системы этого автомобиля имеет следующие характеристики: ▶

- Если оригинальные компоненты этого автомобиля будут установлены на другой автомобиль (например, после угона и установки на другой автомобиль), оригинальные компоненты перестанут работать.
- Соответствующие компоненты электрической системы должны быть установлены или заменены нашим авторизованным дилером во время технического обслуживания автомобиля.

Когда активирована функция защиты компонентов, на дисплее приборной панели может появиться сообщение SAFE. Вам следует обратиться к авторизованному дилеру Компании для профессиональной помощи. ◀

## Декларация соответствия

Производитель данного автомобиля заявляет, что следующие продукты соответствуют основным требованиям и применимым законам и правилам страны-производителя на тот момент.

### Радиооборудование

- Электронная система блокировки двигателя иммобилайзером.
- Ключи от автомобиля.
- Адаптивный круиз-контроль (ACC)
- Система предаварийной безопасности (FrontAssist), включая экстренное торможение в городских условиях.
- Бесключевой доступ к системе запираения/запуска без ключа.
- Беспроводное зарядное устройство.

### Электрооборудование

- 12В розетка ◀

## Утилизация использованных аккумуляторов и электронного оборудования

Ключи от автомобиля, пульты радиуправления и содержащиеся в них старые батарейки нельзя выбрасывать вместе с бытовыми отходами. На это указывает соответствующий символ.

- Отправляйте старые батареи и электронное оборудование на предприятия по переработке в соответствии с местным законодательством.
- Для получения дополнительной информации, пожалуйста, свяжитесь с авторизованным дилером Компании. ◀

## Переработка и утилизация старых автомобилей

### Утилизация старых автомобилей

Для защиты окружающей среды Компания разработала соответствующие правила утилизации подержанных автомобилей.

Компании по переработке могут бесплатно утилизировать бывшие в употреблении автомобили, соответствующие соответствующим национальным

нормам.

Для получения дополнительной информации об утилизации подержанных автомобилей, пожалуйста, обратитесь к авторизованному дилеру Компании.

### Утилизация частей

Всегда соблюдайте правила техники безопасности при утилизации автомобиля или компонентов подушек безопасности и натяжителей ремней безопасности. Авторизованный дилер Компании знаком с правилами и может дать вам совет. ◀

## Технические данные

### Описание технических данных

Все технические данные соответствуют официальному документу на транспортное средство. Все данные, приведенные в данном руководстве, относятся к базовым автомобилям без дополнительного оборудования. Технические данные других моделей, специальных моделей и экспортных моделей могут отличаться от указанных в данном руководстве.

#### Двигатели

Тип и модель двигателя, установленного на транспортном средстве, указаны на табличке с техническими данными или в регистрационном документе транспортного средства в сборе.

#### Описание оборудования

Аббревиатуры трансмиссии: MG = механическая коробка передач, AG = автоматическая коробка передач. MG5 означает пятиступенчатую механическую коробку передач, а AG6 — шестиступенчатую автоматическую коробку передач. <

### Паспортная табличка и буквенное обозначение двигателя



Рисунок 158. Паспортная табличка модели (схематическое изображение)

#### Паспортная табличка модели

Паспортная табличка модели → Рисунок 158. Наклеивается в нижней части стойки двери переднего пассажира, содержит следующие данные::

- 1 Товарный знак и модель
- 2 Идентификационный номер автомобиля (номер шасси)
- 3 Дата изготовления и максимально допустимая общая масса
- 4 Количество пассажиров, объем двигателя
- 5 Тип двигателя, максимальная полезная мощность двигателя

#### Буквенное обозначение двигателя

Модель двигателя указана на табличке модели автомобиля → Рисунок 158. Номер модели двигателя также напечатан с левой стороны от соединения двигатель-трансмиссия.

#### Подсказка

В зависимости от конфигурации, буквенное обозначение номера двигателя (МКВ) автомобиля может отображаться на экране дисплея приборной панели → Стр. 14. <

### Идентификационный код автомобиля (VIN)



Рисунок 159. В моторном отсеке: идентификационный код автомобиля (Схематическое изображение)



Рисунок 160. На лобовом стекле: Идентификационный код автомобиля

Идентификационный код автомобиля в моторном отсеке

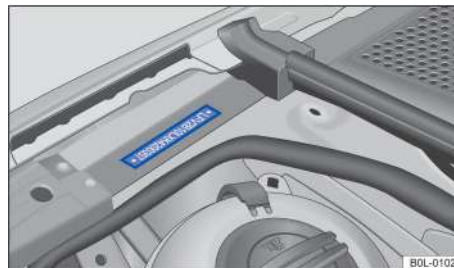
Идентификационный код автомобиля также напечатан на сливном отверстии между стойкой подвески и крылом с правой стороны автомобиля → Рисунок 159. Чтобы прочитать идентификационный код автомобиля, откройте капот моторного отсека ⚠ → Стр. 130, Внутри моторного отсека.

Кроме того, идентификационный код автомобиля можно прочитать через окошко в нижней левой части лобового стекла → Рисунок 160.

#### Считывание идентификационного номера автомобиля через диагностический интерфейс

Идентификационный номер автомобиля также хранится в ЭБУ (электронном блоке управления) и может быть прочитан соответствующим диагностическим прибором.

Диагностический интерфейс расположен в пространстве для ног водителя под приборной панелью.

Авторизованный дилер Компании оснащен диагностическим оборудованием для моделей Volkswagen. Вы можете связаться с авторизованным дилером Компании, чтобы прочитать идентификационный номер автомобиля. Если вам необходимо прочитать VIN самостоятельно, обратитесь в нашу компанию, чтобы приобрести ▶

диагностический прибор для моделей Volkswagen или диагностический прибор, разъем бортового коммуникационного интерфейса которого соответствует определению SAE J1962 и поддерживает ISO15765-4 и соответствующие стандарты для считывания. <

## Параметры двигателя

### Бензиновый двигатель

Мощность двигателя	Технология впрыска топлива	Код двигателя	Стандарт выбросов выхлопных газов	Максимальный крутящий момент	Количество цилиндров, рабочий объем
110кВт/ 5000 ~ 6000об/мин	TSI®	DJS	China VI	250 Нм/1750~3000 об/мин	4-цилиндровый 1395 см3

#### Подсказка

Не добавляйте бензин с октановым числом (RON) ниже значения, указанного на табличке, иначе может произойти повреждение двигателя! <

## Габаритные размеры

Данные в следующей таблице относятся к базовым автомобилям.

Для автомобилей, оснащенных дополнительным оборудованием, указанные значения для других моделей этого автомобиля, специальных моделей и экспортных моделей могут отличаться от указанных в данном руководстве.

Длина	4,624 мм
Ширина	1,841 мм
Высота (вес без нагрузки)	1,633/1,644 мм
Колесная база	2,730 мм
Минимальный диаметр разворота <sup>a)</sup>	10.8 м
Колея передних колес <sup>a)</sup>	1,572 мм
Колея задних колес <sup>a)</sup>	1,544 мм
Дорожный просвет при допустимой полной массе	160 мм

a) В зависимости от размера диска и шины фактические размеры могут отличаться от указанных.

#### Подсказка

• Всегда будьте внимательны при движении по парковке. Обратите внимание на приподнятые бордюры или пни. Такие выступы земли могут легко повредить бампер и другие элементы автомобиля во время парковки.

- Будьте осторожны при движении по выступам проезжей части, пандусам, бордюрам и подобным объектам. Невыполнение этого требования может привести к повреждению элементов днища автомобиля. <

## Полные параметры производительности автомобиля

Значения, приведенные в таблице ниже, относятся только к автомобилям с хорошо обкатанным двигателем, которые ездят в нормальных дорожных и климатических условиях.

Рабочие параметры автомобиля в целом, указанные в данном руководстве, измеряются без установки оборудования, влияющего на рабочие характеристики автомобиля в целом. ▶

### Преодолеваемый подъем

Преодолеваемый подъем определяет максимальный подъем, который транспортное средство может преодолеть своим ходом. В зависимости от дорожных условий, климатических условий и мощности двигателя указанные значения способности преодолевать подъем



относятся только к движущимся автомобилям, а не к автомобилям, трогаящимся с места.

Преодолеваемый подъем измеряется как высота (м) подъема на расстояние 100 м, выраженная в процентах (100% = 45 градусов).

#### Бензиновый двигатель

Тип двигателя	Тип трансмиссии	Стандарт выбросов выхлопных газов	Максимальная скорость	Преодолеваемый подъем Максимальная преодолеваемость подъема одного транспортного средства (%)
Бензиновый двигатель TSI® 1,4 л 110 кВт	MG5	China VI	180 км/ч	30
Бензиновый двигатель TSI® 1,4 л 110 кВт	AG6	China VI	175 км/ч	



Инструкции по преодолению подъемов автомобилем:

- Коэффициент сцепления разных дорожных покрытий различен, что влияет на способность преодолевать подъем и на угол подъема.

- Давление в шинах должно соответствовать значению, указанному на этикетке внутри крышки заливной горловины топливного бака, а глубина протектора должна быть не менее 90% от новой шины.

- Загрузка автомобиля будет влиять на способность преодолевать подъемы и должна равномерно распределяться между передней и задней осями. ◀

## Номинальная масса автомобиля и нагрузка на ось

Все технические данные соответствуют официальному документу на транспортное средство. Все данные, приведенные в данном Руководстве, относятся к автомобилям базового типа. Табличка с номером модели → [Рисунок 158](#), а также тип и модель двигателя, установленного на автомобиле, указаны в технических данных всего автомобиля в Руководстве по техническому обслуживанию или в техпаспорте автомобиля.

Данные для автомобилей с аксессуарами, других моделей и специальных типов автомобилей могут отличаться от указанных в данной инструкции.

Снаряженная масса автомобиля, указанная в таблице ниже, относится к общей сухой массе автомобиля плюс все виды жидкостей и топлива (не менее 90% емкости топливного бака), запасные колеса и сопутствующие аксессуары → [▲](#).

Сухая масса относится к массе всего транспортного средства, оснащенного только кузовом, всем электрооборудованием и при нормальной эксплуатации транспортного средства.

Полезная нагрузка автомобиля равна полной массе автомобиля за вычетом снаряженной массы.

Таким образом, добавление оборудования или модификация аксессуаров приведет к увеличению снаряженной массы и, соответственно, снижению полезной нагрузки автомобиля.

Масса автомобиля состоит из следующего:

- Пассажиры.
- Все грузы.
- Нагрузка на крышу, включая багажник на крыше.

Мощность двигателя	Тип трансмиссии	Стандарт выбросов выхлопных газов	Снаряженная масса	Номинальная полная масса автомобиля в сборе	Допустимая нагрузка на переднюю ось	Допустимая нагрузка на заднюю ось
Бензиновый двигатель TSI® 1,4 л 110 кВт	MG5	China VI	1,390 кг	1,850 кг	920 кг	930 кг
Бензиновый двигатель TSI® 1,4 л 110 кВт	AG6	China VI	1,425 кг	1,880 кг	955 кг	925 кг

## **⚠ Предупреждение**

Не допускайте, чтобы нагрузка автомобиля превышала максимально допустимый вес и нагрузку на ось в момент погрузки, иначе это может привести к повреждению автомобиля и стать причиной несчастных случаев!

- Фактическая нагрузка на ось не должна превышать максимально допустимую нагрузку на ось.
- Обратите внимание, что нагрузка на автомобиль и его распределение могут повлиять на управляемость автомобиля и тормозной путь, поэтому необходимо соответствующим образом регулировать скорость движения. ▶

## **! Подсказка**

Внутренняя нагрузка должна распределяться максимально равномерно. Во время перевозки тяжелых предметов в багажнике держите их как можно ближе к задней оси или над ней, чтобы свести к минимуму их влияние на управляемость и устойчивость автомобиля. ◀

## **Положение передних и задних сидений и наклон спинки**

Положение сиденья во время измерения глубины подушки является проектным положением, а состояние угла наклона спинки является проектным углом положения. Конкретный метод регулировки заключается в следующем:

### **Передние сиденья**

#### **Отрегулируйте сиденье в расчетное положение**

- Сначала отрегулируйте сиденье переднего ряда в крайнее заднее и нижнее положение → стр. 52;
- Сдвиньте сиденье водителя вперед на 50 мм от крайнего заднего положения;
- Сдвиньте сиденье переднего пассажира вперед на 40 мм от крайнего заднего положения;
- Поднимите сиденье на 41,4 мм от нижнего положения.

#### **Отрегулируйте спинку до расчетного угла положения**

- Отрегулируйте подголовник переднего ряда сидений в самое верхнее положение → Стр. 52;
- Отрегулируйте угол наклона спинки таким образом, чтобы направляющая подголовника находилась под углом 13° к вертикали.

### **Сиденья заднего ряда**

#### **Расчетное положение сиденья и расчетный угол наклона спинки**

- Положение установки подушки сиденья заднего ряда является расчетным положением сиденья;
- Угол расчетного положения – это когда спинка сиденья находится в заблокированном положении. ◀

## **Параметры развала-схождения четырех колес**

### **Условия обнаружения**

- Подвеска, узел подшипника колеса, система рулевого управления и система рулевой тяги проверяются на зазоры, ослабления или повреждения → ⚠.
- Разница в глубине протектора между двумя шинами на одной оси не превышает 2 мм.
- Указан символ давления в шинах.
- Автомобиль не загружен.
- Топливный бак должен быть заполнен топливом.
- Запасное колесо и бортовые инструменты расположены в правильном положении в автомобиле.
- Бачок омывающей жидкости омывателя лобового стекла должен быть заполнен омывающей жидкостью.
- Во время проверки сход-развала убедитесь, что подвижная база и поворотная платформа не находятся в крайнем положении.

### **При проверке сход-развала обратите внимание на следующее**

- Оборудование должно быть установлено и введено в эксплуатацию, как указано, и необходимо строго следовать Инструкции по эксплуатации, предоставленной производителем.

При необходимости операция должна проводиться под руководством изготовителя стенда/компьютера.

Значения таблицы развала-схождения и стенда/компьютера сход-развала могут со временем отклоняться от исходного состояния/настройки выравнивания.

**Консоль сход-развала и стенд/компьютер для сход-развала должны проверяться и регулироваться не реже одного раза в год в рамках периодического технического обслуживания оборудования.**

## Параметры установки четырех колес

Модель		Бензиновый двигатель TSI® 1,4 л мощностью 110 кВт
Передние колеса	Угол развала колес	-16'±30'
	Угол поворота шкворня (нерегулируемый)	7°09'±30'
	Схождение передних колес	10'±10'
Задние колеса	Угол развала колес	-1°20'±30'
	Схождение задних колес	25'±10'

### ⚠ Предупреждение

Неправильное техническое обслуживание и модификация могут привести к функциональным неисправностям и повреждению автомобиля, а также к снижению эффективности рулевого управления и тормозной системы. Это может привести к несчастным случаям и серьезным травмам.

- Ремонт и модификация автомобилей должны выполняться авторизованным дилером Компании, имеющим необходимые инструменты, диагностические приборы, материалы для технического обслуживания и квалифицированных профессиональных техников.

### ⚠ Предупреждение

- Для позиционирования используйте только стенд для установки на четыре колеса, одобренный Компанией.
- Авторизованный дилер Компании оснащен стендами развал-схождения, одобренными Компанией, а обслуживающий персонал проходит профессиональное обучение в Компании. Поэтому развал-схождение автомобиля необходимо проводить у авторизованного дилера Компании.
- Значение углов установки четырех колес, выходящее за указанные выше параметры, серьезно повлияет на устойчивость автомобиля при движении. Если развал-схождение производится без согласования с Компанией, вызванные этим повреждения и неисправности автомобиля не подпадают под действие гарантии. ◀

## Данные, относящиеся к тормозной системе

### Свободный ход педали тормоза

Свободный ход педали тормоза — это смещение педали тормоза до того, как главный тормозной цилиндр начнет создавать давление.

Свободный ход педали тормоза должен соответствовать техническим требованиям для данного типа транспортного средства.

Разумный диапазон свободного хода педали тормоза составляет 3–10 мм.

### Предел износа пары трения тормоза

Тип тормоза	Предел износа пары трения тормоза
Дисковые тормоза передних колес (15 дюймов APG57)	Тормозные колодки: остаточная толщина фрикционного материала 2 мм (без опорной пластины)
	Тормозной диск: толщина диска изношена до 21 мм
Дисковые тормоза заднего колеса (15 дюймов FNC-M38)	Тормозные колодки: остаточная толщина фрикционного материала 2 мм (без опорной пластины)
	Тормозной диск: толщина диска изношена до 8 мм

### ⚠ Предупреждение

Использование неподходящих запасных частей и принадлежностей, неправильная эксплуатация, несанкционированная модификация и техническое обслуживание могут привести к повреждению автомобиля, авариям и серьезным травмам!

- Ремонт и модификация автомобилей должны выполняться авторизованным дилером Компании, имеющим необходимые инструменты, диагностические приборы, материалы для обслуживания и квалифицированных профессиональных техников. ◀

## Данные о колесах и шинах

Технические характеристики шин	Технические характеристики колес
225/55 R17 97H	7J×17 ET45
225/50 R18 95H	7J×18 ET45

## Объем топливного бака

Емкость топливного бака
Около 51 л, из них запасных около 8 л. ◀

## Расход топлива и уровень выбросов CO<sub>2</sub>

Норма расхода топлива, указанная в данной инструкции, определяется на основе снаряженной массы автомобиля в соответствии со следующими условиями эксплуатации, указанными в GB/T 19233–2008 и GB/T 12545.1–2008.

Приведенные в настоящей Инструкции данные о расходе топлива и выбросах отработавших газов не относятся к какой-либо конкретной модели автомобиля. Расход топлива и выбросы CO<sub>2</sub> зависят не только от характеристик вашего автомобиля, но также от стиля вождения и других нетехнических факторов, таких как дорожные условия, высота над уровнем моря, транспортный поток и погодные условия

Расход топлива транспортным средством зависит не только от эффективности использования топлива, но и от нетехнических факторов, таких как ходовые качества и условия окружающей среды. Надстройки, шины и другое вспомогательное оборудование и аксессуары могут изменить важные параметры автомобиля, такие как вес, сопротивление качению, аэродинамика, которые являются факторами, влияющими на расход топлива и мощность в дополнение к погодным и дорожным условиям. Поэтому расход топлива при повседневном вождении может отличаться от значений расхода топлива, указанных в таблице ниже. ◀

Тип двигателя	Тип трансмиссии	Стандарт выбросов выхлопных газов	Согласно GB/T19233–2008 и GB/T12545.1–2008. Норма расхода топлива определена по данным 1–2008.			Уровень выбросов CO <sub>2</sub>
			Расход топлива в городских условиях	Расход топлива в загородных условиях	Комбинированный расход топлива	
Бензиновый двигатель TSI® 1,4 л мощностью 110 кВт	MG5	China VI	7.7л/100 км	5.4л/100 км	6.2л/100 км	148 г/км
Бензиновый двигатель TSI® 1,4 л мощностью 110 кВт	AG6	China VI	8.5л/100 км	5.7л/100 км	6.7л/100 км	159 г/км



Фактический расход топлива может незначительно отличаться от указанного в данной инструкции.



Уровень расхода топлива и уровень выбросов CO<sub>2</sub> могут немного увеличиться из-за изменения полной массы автомобиля с различными конфигурациями и аксессуарами. ◀

## Аббревиатуры

Аббревиатура	Значение
ABS	Антиблокировочная тормозная система
ACC	Адаптивная круиз-система
AG6	6-ступенчатая автоматическая коробка передач
ASR	Система контроля пробуксовки
BAS	Система помощи при торможении
ccm	Кубический сантиметр, единица измерения рабочего объема двигателя
CO <sub>2</sub>	Углекислый газ
DIN	Немецкий промышленный стандарт
EC	Код двигателя
EDL	Электронная блокировка дифференциала
EN	Европейский стандарт
EPC	Система управления двигателем
ESC	Электронная программа стабилизации
GRA	Система круиз-контроля скорости
kN	Килоньютон, единица измерения силы
kPa	Килопаскаль, единица измерения давления в шинах
kW	Киловатт, единица измерения мощности двигателя
LED	Светодиод
MFD	Многофункциональный дисплей
MG5	5-ступенчатая механическая коробка передач
Nm	Ньютон-метр, единица измерения крутящего момента двигателя
RON	Исследовательское октановое число, антидетонационный индекс бензина
rpm	Обороты в минуту - частота вращения двигателя
SRE	Впускной впрыск
TSI®	Бензиновый двигатель с прямым впрыском и наддувом
XDL	Расширенная функция электронной блокировки дифференциала